

lieber.logisch.lagern



Fachbodenregale

Weitspannregale

Palettenregale

Kragarmregale

Regalanlagen & Bühnen



Hauptkatalog  
2018 / 2019



## » Ihr Lagerberater: unser Katalog 2018 / 2019

Liebe Kunden und Partner,

in unserem neuen Hauptkatalog 2018/2019 finden Sie zahlreiche Neuerungen und Optimierungen, die Ihnen helfen unser Motto „lieber.logisch.lagern“ noch einfacher umzusetzen.

Neben unserem vielfältigen Produktportfolio sind wir auch im Bereich der digitalen Medien jederzeit für Sie verfügbar. Den neuen SCHULTE 3D-Configurator können Sie rund um die Uhr zur direkten Angebotserstellung nutzen und Ihr konfiguriertes Regal wird direkt als 3D-Visualisierung angezeigt. Auf unserer Homepage haben Sie die Möglichkeit unseren Hauptkatalog und weiteres Informationsmaterial im Katalogportal einzusehen und runterzuladen. Zusätzlich informieren wir Sie in den sozialen Medien stets über neue Themen und bieten Ihnen zahlreiche Informationen.

Wir haben insbesondere im Bereich der Palettenregale zahlreiche Verbesserungen vorgenommen. Mit der Auswahl der neuen Holmvariante LNS wird die Wirtschaftlichkeit erhöht und durch eine einheitliche Holmtiefe von 50 mm die Auswahl des Zubehörs erleichtert. Neue Lasttabellen vereinfachen die Auswahl der Profiltypen und sorgen für eine sichere Lagerung der Waren.

Mit dem neuen SCHULTE Hauptkatalog haben Sie stets den Überblick über die gesamte Welt der Lagertechnik – und das alles aus einer Hand.

Ihre

Andrea Schulte,  
geschäftsführende Gesellschafterin SCHULTE Lagertechnik



**Fachbodenregale Stecksystem 14**

Fachbodenregale | Doppelregale | Regal-Sets | Eckregale | Spezialregale | Kanbanregale | Bereitstell-/Schrägbodenregale | Kleinteileregale | KFZ-Teile-Lagerung | Umweltregale | Lebensmittelregale | Systemkomponenten und Zubehör | Schubladenblöcke | Kästen & Behälter | Leitern

Projektstories 42-43, 56-57, 64-65



**Fachbodenregale Schraubsystem 112**

Fachbodenregale | Systemkomponenten und Zubehör



**Fachbodenregale Büro 134**

Fachbodenregale Stecksystem | Fachbodenregale Schraubsystem | Systemkomponenten und Zubehör

Projektstory 158-159



**Weitspannregale 160**

WS 2000 für Fachlasten bis 400 kg  
 WS 3000 für Fachlasten bis 500 kg  
 Z1 für Fachlasten bis 776 kg  
 W 100 für Fachlasten bis 1.015 kg | W 100 Umweltregale



**Palettenregale 192**

Wichtige Planungshinweise 202-203

Komplettregale | Holme und Rahmen | Systemkomponenten und Zubehör | Umweltregale | Blechlagerregale | Profillagerregal | Kabeltrommelregale

Projektstory 194-195

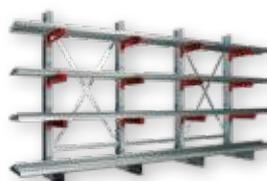

**Kragarmregale 220**

K 1000 für leichte Belastungen  
 K 3000 für mittlere Belastungen  
 K 6000 für schwere Belastungen



**Regalanlagen & Bühnen 240**

Mehrgeschossige Regalanlagen | 1.500 mm Fachboden | SPRINKLERplus Brandschutzboden | Systembühnen | Stahlbaubühnen | Regalinспекtion

Projektstories 248-251, 256-259

Glossar | Stichwortverzeichnis | Artikelnummern-Verzeichnis 264

Fachbodenregale Stecksystem

Fachbodenregale Schraubsystem

Fachbodenregale Büro

Weitspannregale

Palettenregale

Kragarmregale

Regalanlagen & Bühnen

# » Unsere **Stärken** für Ihren **Vorteil**

Wie gelangen Sie zur besten Lagerlösung? Diese Frage treibt uns täglich an. Sie macht unseren Standort in Sundern zum Zentrum unserer Kernkompetenzen in Beratung, Planung und Fertigung. Hier entsteht, was uns ausmacht: hochwertige, flexible und sichere Lagersysteme für hohe Ansprüche.

## Beratung



### » Bestens beraten bis zum Lager

- Individuelle Beratung und Planung
- Analyse der Bedarfe, räumliche Gegebenheiten, logistische Abläufe im Objekt
- 3D-Raumnutzungskonzept
- Lager für kundenspezifische Anforderungen

## Innovation



### » Innovativ durch Kommunikation

- Enger Kontakt zum Fachhandel
- Mit Kommunikationskultur Impulse zur Innovation
- Engpässe der Lagertechnik werden aufgedeckt
- Praxisnahe und visionäre Lösungen

## Fertigung



### » Volle Kompetenz an einem Ort

- Vertrieb, Entwicklung und Fertigung verzahnen sich
- Marktnähe, Produktqualität und Lösungskompetenz unter einem Dach
- Qualität, maßgeschneiderte Lagersysteme und persönliche Kundenbetreuung durch jahrelange Erfahrung



## Service



### » Unterstützung für Ihren Erfolg

- Zeitnahe Angebote
- Eingehaltene Liefertermine
- Umfassende Beratung
- Kurzfristige Ersatzteillieferungen
- Regalinspektion von Kundenlagern
- Zahlreiche Schulungen in der SCHULTE-Akademie

## Montage



### » Von der Idee zur Realität

- Montage durch unsere Monteure verläuft schnell und reibungslos
- Unsere Monteure kennen SCHULTE Lagertechnik in- und auswendig
- Fachgerecht nach allen Sicherheitskriterien montiert
- Lagerprojekt wird erfolgreich und gesetzeskonform zum Abschluss geführt

## Sicherheit



### » Verlässlich ohne Wenn und Aber

- Verlass auf Sicherheit des Lagers
- Mitglied des Verbandes für Lagertechnik und Betriebs-einrichtungen (LBE)
- Alle Fachbodenregale sind TÜV-geprüft und tragen das RAL-Gütesiegel
- Zehnjährige Nachkaufgarantie auf unsere Fachbodenregale

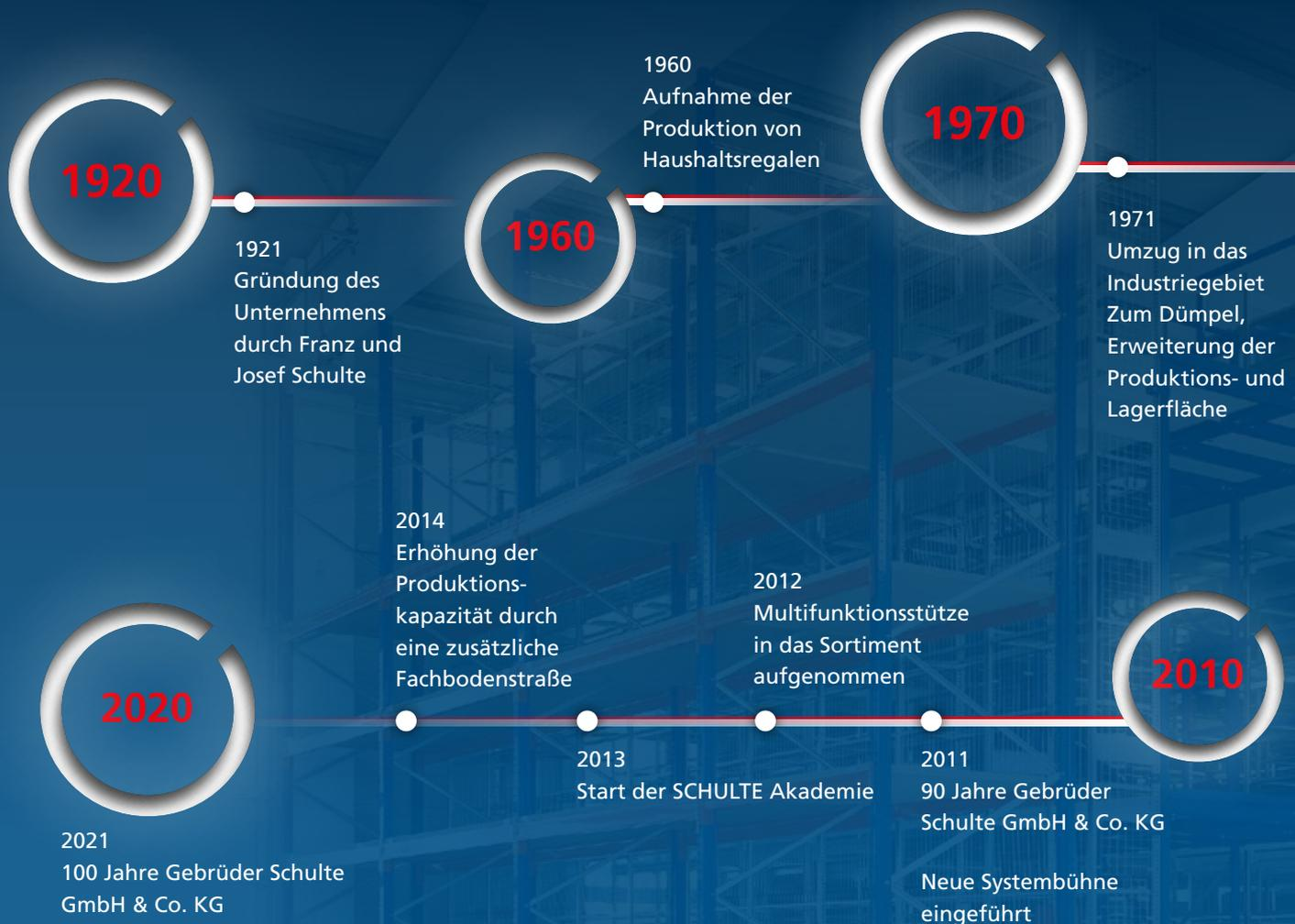

Seit der Gründung im Jahr 1921 hat sich Gebrüder Schulte kontinuierlich weiterentwickelt und ist heute ein führender Hersteller von Regalsystemen und Produkten rund um das Bad. Wir werfen einen Blick auf die Geschichte des Unternehmens.

# » Die **Geschichte** einer Familientradition

**1980**

1982  
Fertigung von  
Industrieregalen

1989  
Erweiterung der  
Produktpalette um  
Schwerlastregale

**1990**

2003  
Einführung der  
MULTIplus-Fachboden-  
generation

1999  
Bau eines  
Hochregallagers

**2000**

2009  
Aufnahme von  
Regalinspektionen  
als Serviceangebot

## Der Grundstein einer Tradition

Unsere Geschichte beginnt vor mehr als 90 Jahren. 1921 entschieden sich die Brüder Franz und Josef Schulte, das elterliche Gerberhandwerk aufzugeben. Sie gründeten die Metallwarenfabrik Gebrüder Schulte, die heute in dritter Familiengeneration geführt wird.

## Schwierige Zeiten und Aufbau

Die Unternehmensgründung fiel in eine turbulente Zeit. Zunächst sorgte der Aufschwung der „Goldenen Zwanziger“ schnell für eine gute Entwicklung. Doch dann traf im Jahr 1929 die Weltwirtschaftskrise unsere Heimatmärkte. Weitere zehn Jahre später begann schließlich der Zweite Weltkrieg. Die Firmengründer brachten Gebrüder Schulte durch diese schwierige Zeit und nutzten das Wirtschaftswunder in den 1950er und 1960er Jahren für den Auf-

bau. Wir gingen auf Erfolgskurs. Damals lag der Produktionsschwerpunkt bei Metallwaren für den Haushaltsbedarf. 1960 nahmen wir die Produktion von Haushaltsregalen auf. Die Geschäfte liefen gut, wir wuchsen schnell weiter.

## Wachstum und Wandel

Wachstum braucht Platz. SCHULTE Lagertechnik zog darum 1971 in das Industriegebiet „Zum Dümpel“ und wuchs dort weiter. Mittlerweile fertigen wir mit mehr als 400 Mitarbeitern auf über 30.000 Quadratmeter Produktions- und Lagerfläche. Im Lauf der Zeit verlagerte sich der Fokus in Richtung Industrie und Handel. 1982 produzierten wir erstmals Industrieregale und starteten parallel den Aufbau der Sparte „Duschcabinen“. Ab 1989 fertigten wir auch Schwerlastregale. Der Bau eines Hochregallagers im Jahr 1999 markiert den Wandel hin zum Systemhersteller und die Etablierung im Bereich der Großprojekte.

## Angekommen im 21. Jahrhundert

Im neuen Jahrtausend sind häufige Innovationen und umfassender Service zu wichtigen Erfolgsfaktoren geworden. 2003 führten wir die Fachbodengeneration MULTIplus ein. Unseren Handelspartnern und Kunden bieten wir ein breites Serviceangebot – seit 2009 zum Beispiel Regalinspektionen. 2011 feierte SCHULTE Lagertechnik sein 90-jähriges Jubiläum und die Einführung der Systembühne. 2012 kam die Multifunktionsstütze hinzu. Im Jahr 2013 startete die SCHULTE Akademie, unser internes Schulungszentrum für Handelspartner. Um die Produktionskapazität zu steigern wurde 2014 eine zusätzliche Fachbodenstraße installiert. Ein weiteres Hochregallager sorgt ebenfalls seit 2014 für eine gesteigerte Lieferperformance. Ob die Unternehmensgründer das vorgesehen haben? Wir blicken gespannt in die Zukunft.

# » Die SCHULTE STORY

SCHULTE Lagertechnik blickt auf eine lange Tradition zurück. Im Interview gibt Geschäftsführerin Andrea Schulte einen persönlichen Einblick in mehr als 90 Jahre unternehmerischer Entwicklung und die Menschen dahinter.

**Andrea Schulte, schon seit Ihrer Kindheit sind Sie eng verbunden mit dem Unternehmen Ihres Großvaters. War es für Sie immer schon ein Traum, SCHULTE einmal zu führen?**

» Andrea Schulte: Ja, mich hat die Welt der Kaufleute schon von klein auf fasziniert. Für mich war es immer etwas Besonderes, wenn ich meinen Großvater ins „Kontor“ begleiten konnte und die klappernden Schreibmaschinen oder die spannende Arbeit des Einkaufs und Verkaufs miterlebte. Wenn er die Post durchging, habe ich von den Briefumschlägen die schönsten Briefmarken, die oft aus aller Welt kamen, ausgeschnitten und gesammelt. Da mein Vater durch einen Autounfall leider früh verstarb, wurde mir von meinen Großeltern früh vermittelt, dass ich einmal die Firma weiterführen würde. Für mich war das als Erstgeborene eine Aufgabe, die mich heute noch mit Stolz erfüllt.

**Wie war das für Sie als Frau?**

» Einen Unterschied zwischen Mann und Frau habe ich nie gesehen. Meine

Großmutter war bereits in das Unternehmensgeschehen involviert. 1936 hat sie ihren Führerschein gemacht, um meinen Großvater zu Kunden und Lieferanten zu chauffieren, was damals durchaus nicht üblich war. Sie war auch eng mit der Firma verbunden.

**Haben Sie irgendwelche Vorbilder?**

» Vorbilder vielleicht nicht direkt. Aber Biographien von erfolgreichen Unternehmern/-innen inspirieren mich.

---

» So können wir auf Erfolgsspur bleiben.

---

**SCHULTE liegt seit vielen Jahren in den Händen der Gründerfamilie. Was ist Ihre Motivation?**

» Nachdem mein Onkel viele Jahre die Firma erfolgreich weitergeführt hat, wird Gebrüder Schulte heute von meinem Cousin und mir in dritter Generation geleitet.

Für uns beide war immer klar, dass wir



in das Familienunternehmen einsteigen und die Firma fortführen. Das Schöne an unserem Unternehmen sind die sehr flache Hierarchie und Mitarbeiter, die voll hinter uns stehen. So können wir auf Erfolgsspur bleiben. Und das macht natürlich Spaß.

Ob es für unsere Kinder auch so selbstverständlich sein wird, in das Unternehmen einzusteigen, weiß ich nicht. Ich denke, dass wir ihnen diese Entscheidung frei überlassen werden.

**Welche Geschichte steht hinter Ihrem Familienunternehmen?**

» Ursprünglich betrieb meine Familie das Handwerk der Gerberei. Daher stammt unser Beinamen „Lohgerber“. Mein Großvater wollte dieses Handwerk nicht weiterführen. Er gründete zusammen mit seinem Bruder 1921 die Firma Gebrüder Schulte als Metallwarenfabrik und brachte sie durch die schwierigen Jahre der Weltwirtschaftskrise und des Zweiten Weltkrieges. Danach leitete er erfolgreich den Aufbau in den Wirtschaftswunder-







» ... eine Aufgabe, die mich heute noch mit Stolz erfüllt!

zeiten. Wegen seiner Erzählungen und seines Vertrauens in mich, war es für mich immer klar, in die Firma zu gehen und die Familientradition weiterzuführen. Auch meine Ausbildung habe ich konsequent auf diese Aufgabe ausgerichtet.

---

» Wir werden weiter an neuen Produktentwicklungen arbeiten.

---

#### **Mit welchen Produkten ist Gebrüder Schulte in das Geschäft eingestiegen?**

» Zu unseren ersten Produkten gehörten Gardinenstangen, sogenannte „Vitragenstangen“. Damals hatte man ja noch vor jedem Fenster Gardinen. In den 50er Jahren kamen dann Einkaufsroller dazu. Wir haben immer geschaut, welche Produkte im Haushalt gebraucht werden. Unsere großen Kunden waren damals die Kaufhäuser und die Kataloge wie Otto oder Quelle. So sind wir dann Anfang der 60er Jahre auch auf Haushaltsregale als Vorrats- und Kellerregale gekommen.

#### **Heute sind Sie erfolgreich mit Industrieregalen am Markt. Wie kam es dazu?**

» Durch einen glücklichen Umstand. Mehrere Gebietsvertretungen hatten sich zusammengeschlossen und suchten einen neuen Hersteller. Da wir bereits Haushaltsregale produzierten, war der Weg zum Industrieregale nicht

weit. Damals wurden auch noch viele Schraubregale verkauft, darum mussten wir zunächst nur dickere Materialstärken einsetzen.

Im Lauf der Zeit haben wir daraus dann unsere Sparte Industrieregale aufgebaut.

#### **SCHULTE plant und fertigt neben Regalen auch komplexe Systembühnen. Was hat Sie dazu bewogen?**

» Während des Aufbaus unseres Projektgeschäftes mit mehrgeschossigen Regalanlagen für Kleinteilelager wurde immer mehr Stahlbau eingesetzt. Bühnen dienen oft als Ergänzung für diese Regalanlagen und so entwickelten wir in diesem Bereich hauseigene Planungs- und Fertigungskompetenzen. Es lag nahe, mit den Systembühnen eine neue Marktparte zu erschließen.

#### **Wo sehen Sie sich und SCHULTE Lagertechnik in 20 Jahren?**

» In 20 Jahren sehe ich SCHULTE weiterhin als einen der führenden Hersteller in der Branche. Wir werden weiter an neuen Produktentwicklungen arbeiten. Das Projektgeschäft wird zunehmend an Bedeutung gewinnen. Auch das Thema „Dienstleistung“ und „Serviceleistungen“ rund um Lagertechnik wird noch wichtiger. So haben wir kürzlich eine neue Visualisierungssoftware für unsere Kunden he-

rausgebracht, mit der es möglich ist, Regalanlagen in 3D zu planen und anzusehen.

Für die Zukunft sehe ich unser Unternehmen gut aufgestellt und freue mich den neuen Herausforderungen des Marktes mit innovativen Produkten und motivierten Mitarbeitern zu begegnen.



# » Ich will es in 3D sehen!

SCHULTE Lagertechnik unterstützt seine Handelspartner in der Angebotserstellung mit einer 3D-Visualisierungssoftware. Der pCon-Planner visualisiert Lagervarianten in 3D-Optik.

## Der Erfolg beginnt im Kopf

Um die Planung eines Lagers zu erleichtern, bietet SCHULTE Lagertechnik eine Software, mit der sich die unterschiedlichen Szenarien vorab dreidimensional visualisieren und kalkulieren lassen. Das Programm bietet verschiedene Werkzeuge, mit denen Räume gezeichnet und ein Lager mit den unterschiedlichsten Komponenten konfiguriert werden kann.

Dabei fließen Aspekte wie Architektur, Staufläche, Warenfluss aber auch Kosten bereits vorab in die Planung mit ein. Dies hat eine enorme Zeitersparnis zur Folge und minimiert mögliche Fehler.

Der pCon-Planner ist intuitiv zu bedienen und die Ergebnisse erfüllen die steigenden Marktanforderungen an eine moderne Angebotsgestaltung. Die individuelle und kundenfreundliche Angebotserstellung kann die Auftragswahrscheinlichkeit

deutlich steigern und dem Anwender somit einen Wettbewerbsvorteil verschaffen.

Die Flexibilität zur Abänderung der Planung ist jederzeit gegeben und einfach zu realisieren. Die Planungsszenen lassen sich dreidimensional wahlweise als Bild oder als Film betrachten. Die Software stellen wir Ihnen gerne kostenlos zur Verfügung. Im Rahmen der SCHULTE Akademie vermitteln wir Ihnen das notwendige Know-how zum Einsatz des pCon-Planners.

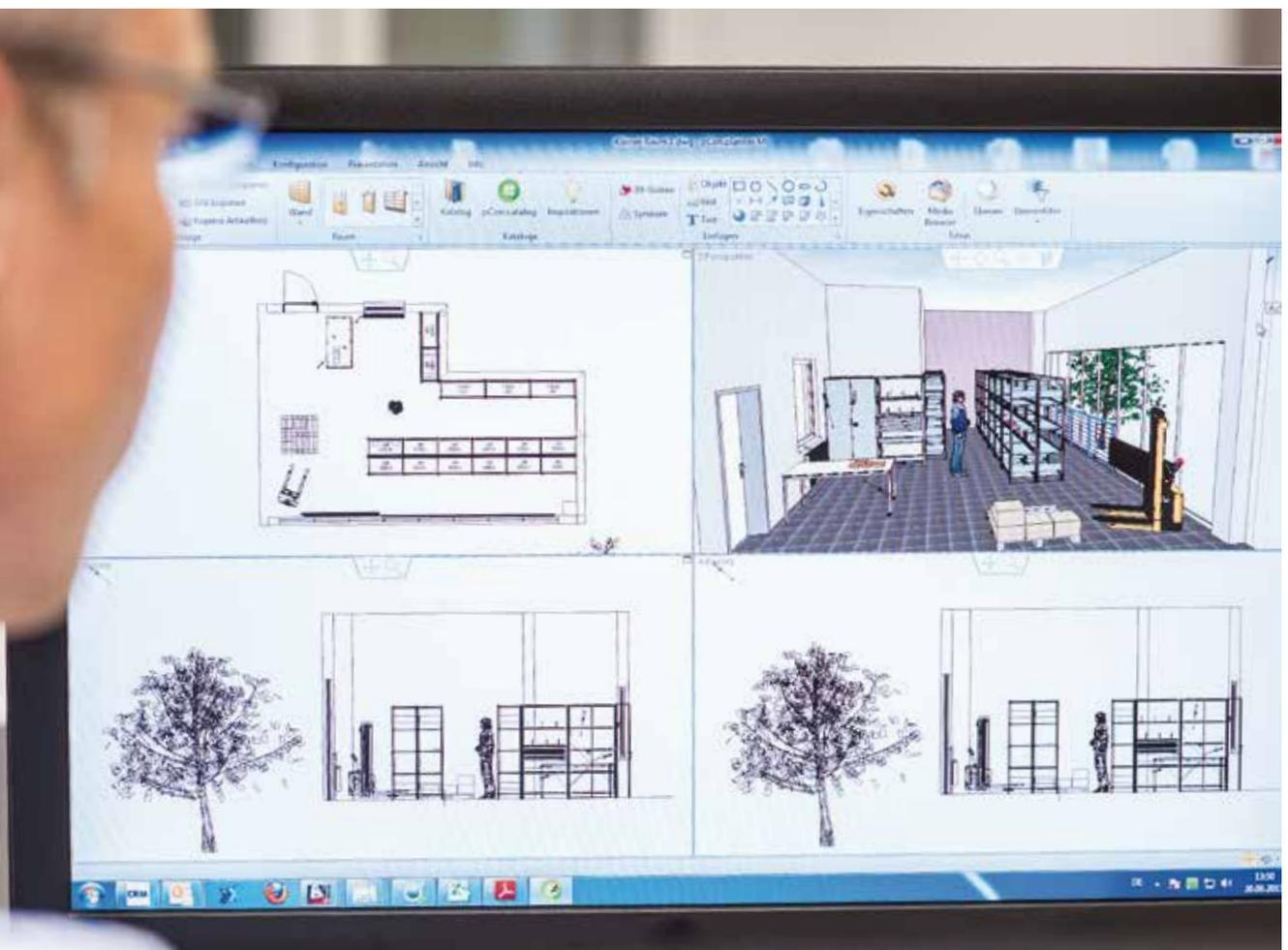



# » Der neue SCHULTE 3D-Configurator

Egal ob Fachbodenregale, Palettenregale oder Kragarmregale – mit dem SCHULTE 3D-Configurator für Fachhändler lässt sich die passende Anlage einfach konfigurieren, in Echtzeit visualisieren und anschließend als fertiges Angebot ausgeben.

## Planung, Angebot und Bestellung

Mit dem SCHULTE 3D-Configurator können Sie direkt vor Ort umfassend planen und beraten. Sie erhalten zu jeder Zeit immer das beste Angebot für Ihre konfigurierte Regallösung.

Über den passwortgeschützten Zugang können Sie alle Kundenprojekte speichern und jederzeit abrufen. Darüber hinaus sind in dem Profil auch gleichzeitig Ihre individuellen Preiskonditionen hinterlegt,

sodass erstellte Angebote kundenspezifisch ausgegeben werden. Bei allen über den SCHULTE 3D-Configurator zusammengestellten Projekten erhalten Sie stets den besten Preis für Ihre Anfrage.

Die für eine Konfiguration erforderlichen Informationen werden in einzelnen Schritten abgefragt. Auf dieser Basis können Sie die benötigten Regale auswählen und anpassen. Dabei wird jede Änderung sofort in einer 360° Ansicht visualisiert und liefert Ihnen einen faszinierenden Eindruck.

## Ihre Vorteile:

- » 3D-Visualisierung der konfigurierten Regale in Echtzeit
- » Online vor Ort über PC, Laptop oder Tablet nutzbar
- » Direkte Angebotserstellung
- » Online-Bestellfunktion
- » 24 Stunden am Tag an 365 Tagen im Jahr



# » Kompetenz mit **Social-Media** und **Online-Marketing**

SCHULTE Lagertechnik goes social – auf diversen Social Media Plattformen und unserer Homepage finden Sie interessante Themen zu Messen, Veranstaltungen und aktuellen Projekten. Nutzen Sie die Möglichkeit und folgen Sie uns!

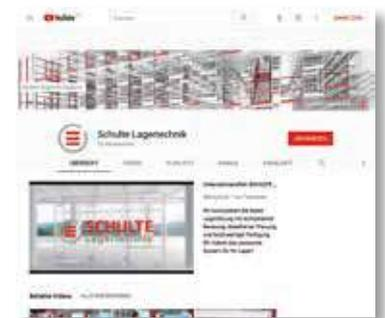

## Ihre Vorteile:

- » Produktinformationen
- » Katalogportal
- » Projektstories
- » Veranstaltungen
- » Presseberichte
- » Produktvideos



# » Die **SCHULTE-Akademie** Erfolgstraining für unsere Partner

Wir bieten Ihnen in der SCHULTE-Akademie ein Seminar- und Schulungsprogramm rund um SCHULTE Lagertechnik und die Lagerlogistik. Hier gewinnen Sie noch mehr Kompetenzen in Beratung, Planung und Vertrieb.

## **Argumente, die treffen - vom Regal bis zur Lagerlogistik**

Vertriebserfolg braucht treffende Argumente. Das richtige Angebot hat SCHULTE Lagertechnik, ob Industrieregale, Stahlbaubühnen oder Serviceleistungen. Unser modernes Schulungszentrum, die SCHULTE Akademie, bietet Ihnen die Gelegenheit, in praxisnahen Seminar- und Schulungsveranstaltungen Ihre Erfolgspotenziale weiter auszubauen. Damit haben Sie nicht nur die richtigen Produkte, sondern auch die richtigen Argumente sicher auf Ihrer Seite.

## **In der SCHULTE Akademie erwarten Sie zum Beispiel:**

- Produktschulungen: unsere Lagertechnik in allen Details
- Händlertagungen: alles Wissenswerte zum erfolgreichen Vertrieb
- Ausbildung zum zertifizierten Regalprüfer
- Schulungen zu Softwaretools: Angebotsoptimierung mit Tools wie dem pCon-Planner

Und weil es morgen vielleicht schon bessere Argumente gibt als gestern, aktualisieren wir unser Schulungs- und Seminarangebot permanent.

## **Lagertechnik von Spezialisten erklärt**

Profitieren Sie von unserem Know-how und erlangen Sie kompetentes Wissen über alle Regalsysteme in der Lagertechnik. Nut-

zen Sie die Möglichkeit Ihren Kunden bestmöglich zu beraten und vermitteln Sie die Vorteile der Produkte von SCHULTE Lagertechnik mit überzeugenden Argumenten.

## **Nutzen Sie Ihr volles Vertriebspotenzial**

Gehen Sie an der SCHULTE Akademie gemeinsam mit uns in die Erfolgsoffensive! Wir freuen uns auf Ihre Teilnahme! Informationen zum aktuellen Seminarangebot der SCHULTE Akademie finden Sie im Partnerbereich auf unserer Homepage.



# » Fachbodenregale Stecksystem

– individuell, mit hoher Tragkraft

Fachbodenregale  
Stecksystem

Fachbodenregale  
Schraubsystem

Fachbodenregale  
Büro

Weitspannregale

Palettenregale

Kragarmregale

Regalanlagen & Bühnen



# Fachbodenregale Stecksystem

## System-Übersicht ab 16

### Komplettregale ab 22

Fachbodenregale einseitig nutzbar, Kreuzstrebe	22 - 27
Fachbodenregale beidseitig nutzbar, Längenriegel	28 - 33
Doppelregale, Kreuzstrebe	34 - 35
Doppelregale, Längenriegel	36 - 37
Eckregal	38 - 39
<b>MULTIplus-Pack und MULTIplus-Set</b>	40 - 41
Projektstory	42 - 43

### Spezialregale ab 44

Komplettmodule für Kleinteile-Lager	44 - 45
Kanban- / Doppel-Kanbanregal	46 - 47
Schrägboden- / Kombibodenregal	48
Bereitstell- / Schrägbodenregal XL	49
Langgutregal / Schubladenregal	50
Drahtgitterkorbregal / Kleinteileregale	51
Getränkekistenregal / Weinregal	52
Garderobenregal / Flügeltürschrank	53
Kleinteileregale-Sets	54 - 55
Projektstory	56 - 57

### Kfz-Teile-Lagerung ab 58

Garagenregal-Sets	60
Räderregale	61
Containerregal-Sets	62
Großfach-Räderregale	63
Projektstory	64 - 65

### Umweltregale ab 66

Kleingebinde- / Wannbodenregal	68 - 69
--------------------------------	---------

### Lebensmittelregale ab 70

Aluminium- und Edelstahlregale	70 - 71
--------------------------------	---------

### Zubehör ab 72

<b>MULTIplus-Fachböden</b>	74 - 75
<b>MULTIplus-T-Profile und Tiefenriegel</b>	76 - 77
<b>MULTIplus-T-Profil-Rahmen</b>	78 - 79
Regalkomponenten und Zubehör	80 - 99
Schubladenblöcke	100 - 101
Kästen und Behälter	102 - 107
Regalleitern	108 - 111

# » Stecksystem

modular, flexibel, innovativ

- schnelle und einfache Montage, flexibler Umbau möglich
- modulare Anpassung der Regale durch umfangreiches Systemzubehör und Kompatibilität untereinander
- einseitig und beidseitig nutzbar
- geeignet zum Aufbau von Doppelregalen und mehrgeschossigen Regalanlagen
- hohe Flexibilität und einfacher Wechsel der Zubehörteile durch **MULTIplus** Systemlochung
- Bestückung und Entnahme von Hand
- Die Belastbarkeit der **MULTIplus** Fachböden lässt sich durch die Stanzung in den Frontkanten sofort erkennen. Ein Überladen wird vermieden.



## » MULTIplus T-Profil

Flexibel in der Höhe  
durch 25 mm-Raster

Die Lochung der **MULTIplus T-Profile** im SCHULTE Stecksystem erfolgt in einem **25 mm-Raster**.

In Kombination mit den **MULTIplus85** und **MULTIplus150** Fachböden, die auch eine Kantenhöhe von 25 mm haben, ergibt sich eine einzigartige Flexibilität der Höhenverstellbarkeit und Lagerkapazitätsnutzung.

Die Abstimmung zwischen Raster und Fachböden ermöglicht eine optimale Anpassung an die zu lagernden Güter und erlaubt so die höchstmögliche Ausnutzung des Regalvolumens.



## » **MULTIplus** Fachböden

### » **Variable Kantenhöhen**

mit 25 und 40 mm

Die Fachböden von SCHULTE Lagertechnik sind mit den Kantenhöhen **25 mm** und **40 mm** erhältlich. Die Belastbarkeiten der Fachböden lassen sich durch die Stanzung in den Frontkanten sofort erkennen.

**TIPP** Unsere **MULTIplus85** und **MULTIplus150** Fachböden bieten Ihnen mit ihrer 25 mm-Kantenhöhe in Kombination mit unserem 25 mm-Raster der T-Profile eine optimale Ausnutzung der Lagerfläche.

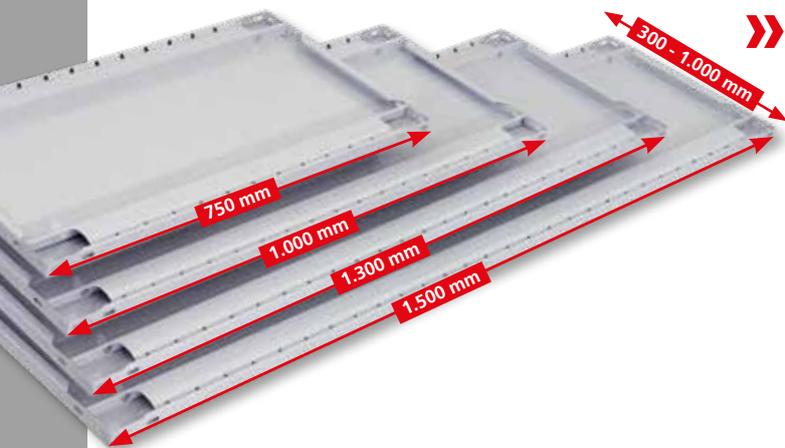
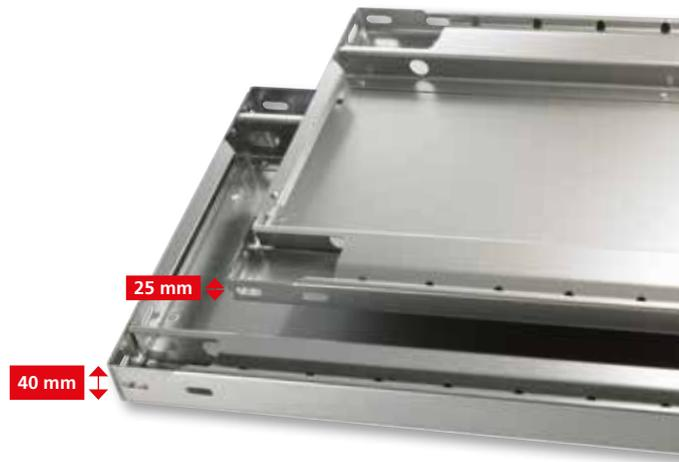

### » **Variable Breiten & Tiefen** für eine optimale Anpassung

Fachböden von SCHULTE Lagertechnik sind in vier verschiedenen Breiten und in einer Vielzahl von Tiefen erhältlich. Dies ermöglicht eine optimale Anpassung an die vorhandene Lagerfläche und das Lagergut.

### » **Variable Fachlasten**

für jedes Lagergut

Für unterschiedlichste Anforderungen an die Fachlasten bietet SCHULTE Lagertechnik vier verschiedene Fachbodentypen an.

Die **MULTIplus** Fachböden **MULTIplus85**, **MULTIplus150**, **MULTIplus250** und **MULTIplus330** können Fachlasten von 85 kg bis 330 kg realisieren.

Durch den optionalen Einsatz von Unterzügen lassen sich die Fachlasten noch zusätzlich bis 410 kg steigern. Ein nachträglicher Einbau ist jederzeit möglich.



# STECKSYSTEM

## » Ein modulares (Steck-) System

für unzählige Kombinationsmöglichkeiten ...

Alle Regale und das gesamte Zubehör lassen sich untereinander kombinieren. Dadurch können die Regale individuell angepasst und branchenspezifisch genutzt werden.

### Vorteile:

- ein einziges System für viele Anforderungen
- spätere Änderungen oder Anpassungen der Regale möglich



## » Oberflächen in vielfältiger Auswahl

Alle Fachböden und T-Profil-Rahmen sind in der Standardausführung sendzimirverzinkt oder pulverbeschichtet in RAL 7035 lichtgrau. Die T-Profil-Rahmen sind auch in RAL 5010 enzianblau, RAL 3000 feuerrot und schwarz erhältlich.



### Ausführung Fachböden:

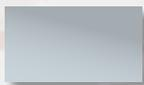

sendzimir-  
verzinkt

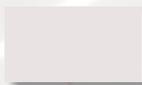

RAL 7035  
lichtgrau

### Ausführungen T-Profil-Rahmen:



sendzimir-  
verzinkt



RAL 7035  
lichtgrau



RAL 5010  
enzianblau



RAL 3000  
feuerrot

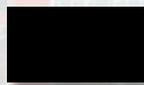

schwarz

## » Einseitig nutzbar

### Aussteifung durch Kreuzstrebe

Kreuzstreben geben den Steckregalen Stabilität durch Einspannen in die Regalrückseiten.

#### Vorteile:

- einfaches Ausrichten des Regals durch Spannschlösser an den Kreuzstreben
- preiswerte Aussteifungsvariante
- ideal zum Aufbau von Regalzeilen vor Wänden



Bestellbeispiele von Komplettregalen mit Kreuzstreben finden Sie ab Seite 23.

## » Beidseitig nutzbar

### Aussteifung durch Längsriegel

Längsriegel werden einfach in das Lochraster der **MULTIplus**-T-Profil-Rahmen gesteckt und mit Sicherungsstiften fixiert. Dies gewährleistet eine hohe Standfestigkeit.

#### Vorteile:

- Aussteifungsvariante für die beidseitige Bestückung
- reduzierte Zeiten und Wege durch beidseitige Zugänglichkeit der Ware
- sowohl in Einzel- als auch Doppelregalen kann das Lagergut durchgeschoben werden



Bestellbeispiele von Komplettregalen mit Längsriegeln finden Sie ab Seite 29.

## » Fachbodenregale

mit 25 mm und 40 mm Kantenhöhe



Fachböden sind einer der wichtigsten Bestandteile eines Lagersystems und daher auch für die optimale Ausnutzung der Lagerflächen und Lasten ausgelegt. Die vier **MULTIplus** Fachbodentypen ermöglichen Fachlasten von 85 kg bis 330 kg, je nach Gewicht der Lagerware. Einfach den passenden Boden wählen und in jedes Stecksystem-Regal einsetzen.

Unser Bestseller ist der **MULTIplus150** Fachboden mit seiner einzigartigen Kantenhöhe von 25 mm für diese Fachlast. Er trägt 150 kg und ermöglicht eine präzise Lagerplatzverdichtung dank der Kombination mit der 25 mm-Rasterlochung der **MULTIplus** T-Profile.

# » 4 Fachböden

für alle Anforderungen

## MULTIplus85

### Der Solide

- **85 kg Fachlast:** unter anderem für Arbeitsbekleidung, Elektroinstallationsartikel oder Lagerkästen
- **25 mm Kantenhöhe**
- ideal für den Einsatz bei leichten Lagergütern und Büroregalen

85 KG  SCHULTE  
25 mm



### Unser Bestseller

## MULTIplus150

### Der Alleskönner

- **150 kg Fachlast:** z.B. für Werkzeuge, Farben, Eisenwaren
- für die Fachlast einzigartige **Kantenhöhe von nur 25 mm**
- **Steigerung** der Fachlast auf **220 kg** durch optionale Verstärkungsunterzüge

150 KG  SCHULTE  
25 mm



## MULTIplus250

### Der Kraftprotz

- **250 kg Fachlast:** z.B. für Kanister, Folienrollen, Kabelgebände
- **40 mm Kantenhöhe**
- **Steigerung** der Fachlast auf **330 kg** durch optionale Verstärkungsunterzüge

250 KG  SCHULTE  
40 mm



## MULTIplus330

### Der Titan

- **330 kg Fachlast:** z.B. für Maschinenteile, Motoren, Kugellager
- **40 mm Kantenhöhe**
- **Steigerung** der Fachlast auf **410 kg** durch optionale Verstärkungsunterzüge

330 KG  SCHULTE  
40 mm



## » Fachbodenregale einseitig nutzbar · Aussteifung durch Kreuzstrebe

Fachbodenregale  
Stecksystem

Fachbodenregale  
Schraubsystem

Fachbodenregale  
Büro

Weitspannregale

Palettenregale

Kragarmregale

Regalanlagen & Bühnen



**Höhen:**  
1.800 mm  
2.000 mm  
2.300 mm  
2.500 mm  
3.000 mm  
4.000 mm  
4.500 mm  
5.000 mm  
6.000 mm  
7.000 mm  
7.500 mm

**Tiefen:**  
300 mm  
400 mm  
500 mm  
600 mm  
800 mm  
1.000 mm

**Breiten:** 750 / 1.000 / 1.300 mm

### Planung

Bei Komplettregalen werden T-Profile und Tiefenriegel standardmäßig in der Ausführung **MULTIplus** steckbar geliefert.

Alle Komplettregale beinhalten Kreuzstreben, Abdeckkappen und Klemmfüße.

Wünschen Sie vormontierte Rahmen, werden diese bis 2.500 mm Höhe und 600 mm Tiefe gegen Mehrpreis werkseitig genietet (siehe Seite 79).

### Sicherheit

Regale mit einem Höhen/Tiefen-Verhältnis **größer 5:1** müssen gemäß **DGUV Regel 108-007 (BGR 234)** gegen Kippen gesichert werden.

#### Beispiel:

Ein Regal mit einer Tiefe von 300 mm und einer Höhe von 2.000 mm muss durch eine Wand-, Fußverankerung oder Kopfverbände gesichert werden (s. Befestigungszubehör, Seite 81 - 85).

Die angegebenen Traglasten gelten für gleichmäßig verteilte Lasten je Regalboden.

### Aufbaumaße

**Grundregal:**  
Nennlänge + 60 mm

**Anbauregal:**  
Nennlänge + 6 mm

**Rahmentiefe gesamt:**  
Nenntiefe + 36 mm

**Knicklänge:**  
Alle Bestellvorschläge sind statisch auf eine maximale Knicklänge von 600 mm ausgelegt. Größere Knicklängen auf Anfrage möglich.



### Aussteifung durch Kreuzstrebe

Die Aussteifung der Regale mit Kreuzstrebe ist optimal für die einseitige Nutzung.



### 25 mm Rasterlochung

Die Lochung der MULTIplus T-Profile in einem 25 mm-Raster garantiert eine optimale Lagerkapazitätsnutzung.

## Produktmerkmale

- Aussteifung durch Kreuzstrebe
- einfaches Ausrichten des Regals durch Spannschlösser an den Kreuzstreben
- ideal zum Aufbau von Regalzeilen vor Wänden und als Doppelregal Rücken an Rücken
- Fachböden im Raster von 25 mm in der Höhe verstellbar
- individuelle Anpassung an räumliche Gegebenheiten und das Lagergut durch drei Regalbreiten
- geeignet zum Bau mehrstöckiger Regalanlagen
- schneller Aufbau durch einfaches Stecken der Fachböden
- preiswerte Aussteifungsvariante
- Erhöhung der Feldlast durch zusätzliche Tiefenriegel möglich

## Komplettregale MULTIplus85



Fachbreite 1.000 mm · Fachlast 85 kg											
Tiefe mm				300		400		500		600	
Höhe mm	Feldlast Tonnen	Fachböden	Grundregal	Anbauregal	Grundregal	Anbauregal	Grundregal	Anbauregal	Grundregal	Anbauregal	
Rahmen / Fachböden verzinkt	2.000	1,3 t	5	13130	13135	13140	13145	13150	13155	13160	13165
				114,46 €	81,48 €	123,70 €	89,80 €	132,82 €	98,06 €	142,14 €	106,52 €
	2.500	1,7 t	6	13131	13136	13141	13146	13151	13156	13161	13166
				141,80 €	100,00 €	153,44 €	110,26 €	164,90 €	120,43 €	176,60 €	130,84 €
3.000	2,3 t	7	13132	13137	13142	13147	13152	13157	13162	13167	
			175,14 €	121,52 €	188,26 €	133,26 €	201,20 €	144,91 €	214,42 €	156,84 €	
Zusatz-Fachboden mit 4 Fachbodenträgern				11333-B	11333-B	11344-B	11344-B	11355-B	11355-B	11366-B	11366-B
				9,70 €	9,70 €	11,18 €	11,18 €	12,66 €	12,66 €	14,18 €	14,18 €
Rahmen / Fachböden RAL 7035 lichtgrau	2.000	1,3 t	5	33030	33035	33040	33045	33050	33055	33060	33065
				135,49 €	94,67 €	143,74 €	102,32 €	157,54 €	115,02 €	166,29 €	122,87 €
	2.500	1,7 t	6	33031	33036	33041	33046	33051	33056	33061	33066
				169,16 €	116,89 €	179,42 €	126,25 €	196,64 €	141,82 €	207,68 €	151,51 €
3.000	2,3 t	7	33032	33037	33042	33047	33052	33057	33062	33067	
			205,81 €	140,60 €	217,48 €	151,37 €	237,02 €	169,26 €	249,45 €	180,34 €	
Zusatz-Fachboden mit 4 Fachbodenträgern				31330-B	31330-B	31340-B	31340-B	31350-B	31350-B	31360-B	31360-B
				10,77 €	10,77 €	12,18 €	12,18 €	14,50 €	14,50 €	15,89 €	15,89 €
Rahmen: RAL 5010 blau Fachböden: verzinkt	2.000	1,3 t	5	13130-B	13135-B	13140-B	13145-B	13150-B	13155-B	13160-B	13165-B
				130,14 €	89,32 €	138,74 €	97,32 €	148,34 €	105,82 €	157,74 €	114,32 €
	2.500	1,7 t	6	13131-B	13136-B	13141-B	13146-B	13151-B	13156-B	13161-B	13166-B
				162,74 €	110,47 €	173,42 €	120,25 €	185,60 €	130,78 €	197,42 €	141,25 €
3.000	2,3 t	7	13132-B	13137-B	13142-B	13147-B	13152-B	13157-B	13162-B	13167-B	
			198,32 €	133,11 €	210,48 €	144,37 €	224,14 €	156,38 €	237,48 €	168,37 €	
Zusatz-Fachboden mit 4 Fachbodenträgern				11333-B	11333-B	11344-B	11344-B	11355-B	11355-B	11366-B	11366-B
				9,70 €	9,70 €	11,18 €	11,18 €	12,66 €	12,66 €	14,18 €	14,18 €



## Komplettregale MULTIplus150

Fachbreite 750 mm · Fachlast 150 kg														
			Tiefe mm		300		400		500		600		800	
Rahmen / Fachböden	Höhe mm	Feldlast Tonnen	Fachböden	Grundregal	Anbauregal	Grundregal	Anbauregal	Grundregal	Anbauregal	Grundregal	Anbauregal	Grundregal	Anbauregal	
				Rahmen / Fachböden verzinkt	2.000	1,3 t	5	12730-75 112,16 €	12735-75 79,18 €	12740-75 119,15 €	12745-75 85,25 €	12750-75 126,02 €	12755-75 91,26 €	12760-75 132,79 €
Rahmen / Fachböden RAL 7035 lichtgrau	2.500	1,7 t	6	12731-75 139,04 €	12736-75 97,24 €	12741-75 147,98 €	12746-75 104,80 €	12751-75 156,74 €	12756-75 112,27 €	12761-75 165,38 €	12766-75 119,62 €	12781-75 199,88 €	12786-75 150,94 €	
	3.000	2,3 t	7	12732-75 171,92 €	12737-75 118,30 €	12742-75 181,89 €	12747-75 126,89 €	12752-75 191,68 €	12757-75 135,39 €	12762-75 201,33 €	12767-75 143,75 €	12782-75 240,52 €	12787-75 179,76 €	
Zusatz-Fachboden mit 4 Fachbodenträgern				17203-B 9,24 €	17203-B 9,24 €	17204-B 10,27 €	17204-B 10,27 €	17205-B 11,30 €	17205-B 11,30 €	17206-B 12,31 €	17206-B 12,31 €	17208-B 17,00 €	17208-B 17,00 €	
Rahmen / Fachböden RAL 5010 blau	2.000	1,3 t	5	12730-75-B 127,84 €	12735-75-B 87,02 €	12740-75-B 134,19 €	12745-75-B 92,77 €	12750-75-B 141,54 €	12755-75-B 99,02 €	12760-75-B 148,39 €	12765-75-B 104,97 €	12780-75-B 176,08 €	12785-75-B 130,54 €	
	2.500	1,7 t	6	12731-75-B 159,98 €	12736-75-B 107,71 €	12741-75-B 167,96 €	12746-75-B 114,79 €	12751-75-B 177,44 €	12756-75-B 122,62 €	12761-75-B 186,20 €	12766-75-B 130,03 €	12781-75-B 220,70 €	12786-75-B 161,35 €	
Rahmen / Fachböden verzinkt	3.000	2,3 t	7	12732-75-B 195,10 €	12737-75-B 129,89 €	12742-75-B 204,11 €	12747-75-B 138,00 €	12752-75-B 214,62 €	12757-75-B 146,86 €	12762-75-B 224,39 €	12767-75-B 155,28 €	12782-75-B 263,58 €	12787-75-B 191,29 €	
	Zusatz-Fachboden mit 4 Fachbodenträgern				17203-B 9,24 €	17203-B 9,24 €	17204-B 10,27 €	17204-B 10,27 €	17205-B 11,30 €	17205-B 11,30 €	17206-B 12,31 €	17206-B 12,31 €	17208-B 17,00 €	17208-B 17,00 €

Fachbreite 1.000 mm · Fachlast 150 kg													
Rahmen / Fachböden verzinkt	2.000	1,3 t	5	12730 118,31 €	12735 85,33 €	12740 129,65 €	12745 95,75 €	12750 139,87 €	12755 105,11 €	12760 150,54 €	12765 114,92 €	12580 173,08 €	12585 135,34 €
	2.500	1,7 t	6	12731 146,42 €	12736 104,62 €	12741 160,58 €	12746 117,40 €	12751 173,36 €	12756 128,89 €	12761 186,68 €	12766 140,92 €	12581 215,00 €	12586 166,06 €
Rahmen / Fachböden RAL 7035 lichtgrau	3.000	2,3 t	7	12732 180,53 €	12737 126,91 €	12742 196,59 €	12747 141,59 €	12752 211,07 €	12757 154,78 €	12762 226,18 €	12767 168,60 €	12582 258,16 €	12587 197,40 €
	Zusatz-Fachboden mit 4 Fachbodenträgern				17230-B 10,47 €	17230-B 10,47 €	17240-B 12,37 €	17240-B 12,37 €	17250-B 14,07 €	17250-B 14,07 €	17260-B 15,86 €	17260-B 15,86 €	17280-B 19,52 €
Rahmen / Fachböden RAL 5010 blau	2.000	1,3 t	5	12730 136,84 €	12735 96,02 €	12740 148,64 €	12745 107,22 €	12750 164,34 €	12755 121,82 €	12760 176,34 €	12765 132,92 €	12583 199,43 €	12588 153,89 €
	2.500	1,7 t	6	12731 170,78 €	12736 118,51 €	12741 185,30 €	12746 132,13 €	12751 204,80 €	12756 149,98 €	12761 219,74 €	12766 163,57 €	12584 248,72 €	12589 189,37 €
Rahmen / Fachböden verzinkt	3.000	2,3 t	7	12732 207,70 €	12737 142,49 €	12742 224,34 €	12747 158,23 €	12752 246,54 €	12757 178,78 €	12762 263,52 €	12767 194,41 €	12585 295,93 €	12590 223,98 €
	Zusatz-Fachboden mit 4 Fachbodenträgern				37230-B 11,04 €	37230-B 11,04 €	37240-B 13,16 €	37240-B 13,16 €	37250-B 15,86 €	37250-B 15,86 €	37260-B 17,90 €	37260-B 17,90 €	37280-B 21,67 €
Rahmen / Fachböden RAL 7035 lichtgrau	2.000	1,3 t	5	12630-B 133,99 €	12635-B 93,17 €	12640-B 144,69 €	12645-B 103,27 €	12650-B 155,39 €	12655-B 112,87 €	12660-B 166,14 €	12665-B 122,72 €	12586-B 188,68 €	12591-B 143,14 €
	2.500	1,7 t	6	12631-B 167,36 €	12636-B 115,09 €	12641-B 180,56 €	12646-B 127,39 €	12651-B 194,06 €	12656-B 139,24 €	12661-B 207,50 €	12666-B 151,33 €	12587-B 235,82 €	12592-B 176,47 €
Rahmen / Fachböden verzinkt	3.000	2,3 t	7	12732-B 203,71 €	12737-B 138,50 €	12742-B 218,81 €	12747-B 152,70 €	12752-B 234,01 €	12757-B 166,25 €	12762-B 249,24 €	12767-B 180,13 €	12588-B 281,22 €	12593-B 208,93 €
	Zusatz-Fachboden mit 4 Fachbodenträgern				17230-B 10,47 €	17230-B 10,47 €	17240-B 12,37 €	17240-B 12,37 €	17250-B 14,07 €	17250-B 14,07 €	17260-B 15,86 €	17260-B 15,86 €	17280-B 19,52 €

Fachbreite 1.300 mm · Fachlast 150 kg													
Rahmen / Fachböden verzinkt	2.000	1,3 t	5	12730-130 146,69 €	12735-130 112,72 €	12740-130 158,83 €	12745-130 123,94 €	12750-130 170,70 €	12755-130 134,95 €	12760-130 182,52 €	12765-130 145,91 €	12780-130 238,31 €	12785-130 199,58 €
	2.500	1,7 t	6	12731-130 180,08 €	12736-130 137,29 €	12741-130 195,20 €	12746-130 151,03 €	12751-130 209,96 €	12756-130 164,50 €	12761-130 224,66 €	12766-130 177,91 €	12781-130 292,88 €	12786-130 242,95 €
Rahmen / Fachböden RAL 7035 lichtgrau	3.000	2,3 t	7	12732-130 221,45 €	12737-130 165,85 €	12742-130 238,63 €	12747-130 181,65 €	12752-130 255,42 €	12757-130 197,15 €	12762-130 272,14 €	12767-130 212,58 €	12782-130 350,67 €	12787-130 287,93 €
	Zusatz-Fachboden mit 4 Fachbodenträgern				17530-B 15,75 €	17530-B 15,75 €	17540-B 17,81 €	17540-B 17,81 €	17550-B 19,84 €	17550-B 19,84 €	17560-B 21,86 €	17560-B 21,86 €	17580-B 32,17 €
Rahmen / Fachböden RAL 5010 blau	2.000	1,3 t	5	12730-130-B 172,07 €	12735-130-B 130,26 €	12740-130-B 182,77 €	12745-130-B 140,36 €	12750-130-B 205,87 €	12755-130-B 162,36 €	12760-130-B 217,27 €	12765-130-B 172,86 €	12780-130-B 292,36 €	12785-130-B 245,83 €
	2.500	1,7 t	6	12731-130-B 212,66 €	12736-130-B 159,40 €	12741-130-B 225,86 €	12746-130-B 171,70 €	12751-130-B 254,24 €	12756-130-B 198,43 €	12761-130-B 268,46 €	12766-130-B 211,30 €	12781-130-B 359,84 €	12786-130-B 299,50 €
Rahmen / Fachböden verzinkt	3.000	2,3 t	7	12732-130-B 258,21 €	12737-130-B 191,02 €	12742-130-B 273,31 €	12747-130-B 205,22 €	12752-130-B 305,87 €	12757-130-B 236,13 €	12762-130-B 322,01 €	12767-130-B 250,92 €	12782-130-B 427,22 €	12787-130-B 353,29 €
	Zusatz-Fachboden mit 4 Fachbodenträgern				37530-B 17,69 €	37530-B 17,69 €	37540-B 19,59 €	37540-B 19,59 €	37550-B 23,77 €	37550-B 23,77 €	37560-B 25,69 €	37560-B 25,69 €	37580-B 39,86 €
Rahmen / Fachböden RAL 5010 blau	2.000	1,3 t	5	12730-130-B 162,37 €	12735-130-B 120,56 €	12740-130-B 173,87 €	12745-130-B 131,46 €	12750-130-B 186,22 €	12755-130-B 142,71 €	12760-130-B 198,12 €	12765-130-B 153,71 €	12780-130-B 253,91 €	12785-130-B 207,38 €
	2.500	1,7 t	6	12731-130-B 201,02 €	12736-130-B 147,76 €	12741-130-B 215,18 €	12746-130-B 161,02 €	12751-130-B 230,66 €	12756-130-B 174,85 €	12761-130-B 245,48 €	12766-130-B 188,32 €	12781-130-B 313,70 €	12786-130-B 253,36 €
Rahmen / Fachböden verzinkt	3.000	2,3 t	7	12732-130-B 244,63 €	12737-130-B 177,44 €	12742-130-B 260,85 €	12747-130-B 192,76 €	12752-130-B 278,36 €	12757-130-B 208,62 €	12762-130-B 295,20 €	12767-130-B 224,11 €	12782-130-B 373,73 €	12787-130-B 299,46 €
	Zusatz-Fachboden mit 4 Fachbodenträgern				17530-B 15,75 €	17530-B 15,75 €	17540-B 17,81 €	17540-B 17,81 €	17550-B 19,84 €	17550-B 19,84 €	17560-B 21,86 €	17560-B 21,86 €	17580-B 32,17 €

Alle Preise ohne Bestückung. Die Tabellen zeigen Bestellbeispiele. Weitere Abmessungen und Ausführungen auf Anfrage.





## Kompletregale MULTIplus250

### Fachbreite 750 mm · Fachlast 250 kg

		Tiefe mm		300		400		500		600		800	
	Höhe mm	Feldlast Tonne	Fachböden	Grundregal	Anbauregal	Grundregal	Anbauregal	Grundregal	Anbauregal	Grundregal	Anbauregal	Grundregal	Anbauregal
Rahmen / Fachböden verzinkt	2.000	1,3 t	5	12930-75	12935-75	12940-75	12945-75	12950-75	12955-75	12960-75	12965-75	12980-75	12985-75
				117,76 €	84,78 €	126,80 €	92,90 €	135,52 €	100,76 €	144,34 €	108,72 €	173,33 €	135,59 €
	2.500	1,7 t	6	12931-75	12936-75	12941-75	12946-75	12951-75	12956-75	12961-75	12966-75	12981-75	12986-75
				145,76 €	103,96 €	157,16 €	113,98 €	168,14 €	123,67 €	179,24 €	133,48 €	215,30 €	166,36 €
	3.000	2,3 t	7	12932-75	12937-75	12942-75	12947-75	12952-75	12957-75	12962-75	12967-75	12982-75	12987-75
				179,76 €	126,14 €	192,60 €	137,60 €	204,98 €	148,69 €	217,50 €	159,92 €	258,51 €	197,75 €
			Zusatz-Fachboden mit 4 Fachbodenträgern		17303-B	17303-B	17304-B	17304-B	17305-B	17305-B	17306-B	17306-B	17308-B
					10,36 €	10,36 €	11,80 €	11,80 €	13,20 €	13,20 €	14,62 €	14,62 €	19,57 €
Rahmen / Fachböden RAL 7035 lichtgrau	2.000	1,3 t	5	32830-75	32835-75	32840-75	32845-75	32850-75	32855-75	32860-75	32865-75	32880-75	32885-75
				139,29 €	98,47 €	147,99 €	106,57 €	157,94 €	115,42 €	167,64 €	124,22 €	199,28 €	153,74 €
	2.500	1,7 t	6	32831-75	32836-75	32841-75	32846-75	32851-75	32856-75	32861-75	32866-75	32881-75	32886-75
				173,72 €	121,45 €	184,52 €	131,35 €	197,12 €	142,30 €	209,30 €	153,13 €	248,54 €	189,19 €
	3.000	2,3 t	7	32832-75	32837-75	32842-75	32847-75	32852-75	32857-75	32862-75	32867-75	32882-75	32887-75
				211,13 €	145,92 €	223,43 €	157,32 €	237,58 €	169,82 €	251,34 €	182,23 €	296,06 €	223,77 €
			Zusatz-Fachboden mit 4 Fachbodenträgern		37303-B	37303-B	37304-B	37304-B	37305-B	37305-B	37306-B	37306-B	37308-B
					11,53 €	11,53 €	13,03 €	13,03 €	14,58 €	14,58 €	16,16 €	16,16 €	21,64 €
Rahmen: RAL 5010 blau Fachböden: verzinkt	2.000	1,3 t	5	12930-75-B	12935-75-B	12940-75-B	12945-75-B	12950-75-B	12955-75-B	12960-75-B	12965-75-B	12980-75-B	12985-75-B
				133,44 €	92,62 €	141,84 €	100,42 €	151,04 €	108,52 €	159,94 €	116,52 €	188,93 €	143,39 €
	2.500	1,7 t	6	12931-75-B	12936-75-B	12941-75-B	12946-75-B	12951-75-B	12956-75-B	12961-75-B	12966-75-B	12981-75-B	12986-75-B
				166,70 €	114,43 €	177,14 €	123,97 €	188,84 €	134,02 €	200,06 €	143,89 €	236,12 €	176,77 €
	3.000	2,3 t	7	12932-75-B	12937-75-B	12942-75-B	12947-75-B	12952-75-B	12957-75-B	12962-75-B	12967-75-B	12982-75-B	12987-75-B
				202,94 €	137,73 €	214,82 €	148,71 €	227,92 €	160,16 €	240,56 €	171,45 €	281,57 €	209,28 €
			Zusatz-Fachboden mit 4 Fachbodenträgern		17303-B	17303-B	17304-B	17304-B	17305-B	17305-B	17306-B	17306-B	17308-B
					10,36 €	10,36 €	11,80 €	11,80 €	13,20 €	13,20 €	14,62 €	14,62 €	19,57 €

### Fachbreite 1.000 mm · Fachlast 250 kg

		Tiefe mm		300		400		500		600		800	
	Höhe mm	Feldlast Tonne	Fachböden	Grundregal	Anbauregal	Grundregal	Anbauregal	Grundregal	Anbauregal	Grundregal	Anbauregal	Grundregal	Anbauregal
Rahmen / Fachböden verzinkt	2.000	1,3 t	5	12930	12935	12940	12945	12950	12955	12960	12965	12980	12985
				128,66 €	95,68 €	141,50 €	107,60 €	157,07 €	122,31 €	169,29 €	133,67 €	193,83 €	156,09 €
	2.500	1,7 t	6	12931	12936	12941	12946	12951	12956	12961	12966	12981	12986
				158,84 €	117,04 €	174,80 €	131,62 €	194,00 €	149,53 €	209,18 €	163,42 €	239,90 €	190,96 €
	3.000	2,3 t	7	12932	12937	12942	12947	12952	12957	12962	12967	12982	12987
				195,02 €	141,40 €	213,18 €	158,18 €	235,15 €	178,86 €	252,43 €	194,85 €	287,21 €	226,45 €
			Zusatz-Fachboden mit 4 Fachbodenträgern		17330-B	17330-B	17340-B	17340-B	17350-B	17350-B	17360-B	17380-B	
					12,54 €	12,54 €	14,74 €	14,74 €	17,51 €	17,51 €	19,61 €	19,61 €	23,67 €
Rahmen / Fachböden RAL 7035 lichtgrau	2.000	1,3 t	5	32830	32835	32840	32845	32850	32855	32860	32865	32880	32885
				152,44 €	111,62 €	160,94 €	119,52 €	179,54 €	137,02 €	195,49 €	152,07 €	214,43 €	168,89 €
	2.500	1,7 t	6	32831	32836	32841	32846	32851	32856	32861	32866	32881	32886
				189,50 €	137,23 €	200,06 €	146,89 €	223,04 €	168,22 €	242,72 €	186,55 €	266,72 €	207,37 €
	3.000	2,3 t	7	32832	32837	32842	32847	32852	32857	32862	32867	32882	32887
				229,54 €	164,33 €	241,56 €	175,45 €	267,82 €	200,06 €	290,33 €	221,22 €	317,27 €	244,98 €
			Zusatz-Fachboden mit 4 Fachbodenträgern		37330-B	37330-B	37340-B	37340-B	37350-B	37350-B	37360-B	37380-B	
					14,16 €	14,16 €	15,62 €	15,62 €	18,90 €	18,90 €	21,73 €	21,73 €	24,67 €
Rahmen: RAL 5010 blau Fachböden: verzinkt	2.000	1,3 t	5	12930-B	12935-B	12940-B	12945-B	12950-B	12955-B	12960-B	12965-B	12980-B	12985-B
				144,34 €	103,52 €	156,54 €	115,12 €	172,59 €	130,07 €	184,89 €	141,47 €	209,43 €	163,89 €
	2.500	1,7 t	6	12931-B	12936-B	12941-B	12946-B	12951-B	12956-B	12961-B	12966-B	12981-B	12986-B
				179,78 €	127,51 €	194,78 €	141,61 €	214,70 €	159,88 €	230,00 €	173,83 €	260,72 €	201,37 €
	3.000	2,3 t	7	12932-B	12937-B	12942-B	12947-B	12952-B	12957-B	12962-B	12967-B	12982-B	12987-B
				218,20 €	152,99 €	235,40 €	169,29 €	258,09 €	190,33 €	275,49 €	206,38 €	310,27 €	237,98 €
			Zusatz-Fachboden mit 4 Fachbodenträgern		17330-B	17330-B	17340-B	17340-B	17350-B	17350-B	17360-B	17380-B	
					12,54 €	12,54 €	14,74 €	14,74 €	17,51 €	17,51 €	19,61 €	19,61 €	23,67 €

### Fachbreite 1.300 mm · Fachlast 250 kg

		Tiefe mm		300		400		500		600		800	
	Höhe mm	Feldlast Tonne	Fachböden	Grundregal	Anbauregal	Grundregal	Anbauregal	Grundregal	Anbauregal	Grundregal	Anbauregal	Grundregal	Anbauregal
Rahmen / Fachböden verzinkt	2.000	1,3 t	5	12930-130	12935-130	12940-130	12945-130	12950-130	12955-130	12960-130	12965-130	12980-130	12985-130
				154,04 €	120,07 €	169,03 €	134,14 €	183,85 €	148,10 €	198,72 €	162,11 €	253,41 €	214,68 €
	2.500	1,7 t	6	12931-130	12936-130	12941-130	12946-130	12951-130	12956-130	12961-130	12966-130	12981-130	12986-130
				188,90 €	146,11 €	207,44 €	163,27 €	225,74 €	180,28 €	244,10 €	197,35 €	311,00 €	261,07 €
	3.000	2,3 t	7	12932-130	12937-130	12942-130	12947-130	12952-130	12957-130	12962-130	12967-130	12982-130	12987-130
				231,74 €	176,14 €	252,91 €	195,93 €	273,83 €	215,56 €	294,82 €	235,26 €	371,81 €	309,07 €
			Zusatz-Fachboden mit 4 Fachbodenträgern		17630-B	17630-B	17640-B	17640-B	17650-B	17650-B	17660-B	17680-B	
					17,22 €	17,22 €	19,85 €	19,85 €	22,47 €	22,47 €	25,10 €	25,10 €	35,19 €
Rahmen / Fachböden RAL 7035 lichtgrau	2.000	1,3 t	5	32830-130	32835-130	32840-130	32845-130	32850-130	32855-130	32860-130	32865-130	32880-130	32885-130
				184,12 €	142,31 €	199,07 €	156,66 €	224,17 €	180,66 €	239,67 €	195,26 €	305,71 €	259,18 €
	2.500	1,7 t	6	32831-130	32836-130	32841-130	32846-130	32851-130	32856-130	32861-130	32866-130	32881-130	32886-130
				227,12 €	173,86 €	245,42 €	191,26 €	276,20 €	220,39 €	295,34 €	238,18 €	375,86 €	315,52 €
	3.000	2,3 t	7	32832-130	32837-130	32842-130	32847-130	32852-130	32857-130	32862-130	32867-130	32882-130	32887-130
				275,08 €	207,89 €	296,13 €	228,04 €	331,49 €	261,75 €	353,37 €	282,28 €	446,25 €	371,98 €
			Zusatz-Fachboden mit 4 Fachbodenträgern		37630-B	37630-B	37640-B	37640-B	37650-B	37650-B	37660-B	37680-B	
					20,10 €	20,10 €	22,85 €	22,85 €	27,43 €	27,43 €	30,17 €	30,17 €	42,53 €
Rahmen: RAL 5010 blau Fachböden: verzinkt	2.000	1,3 t	5	12930-130-B	12935-130-B	12940-130-B	12945-130-B	12950-130-B	12955-130-B	12960-130-B	12965-130-B	12980-130-B	12985-130-B
				169,72 €	127,91 €	184,07 €	141,66 €	199,37 €	155,86 €	214,32 €	169,91 €	269,01 €	222,48 €
	2.500	1,7 t	6	12931-130-B	12936-130-B	12941-130-B	12946-130-B	12951-130-B	12956-130-B	12961-130-B	12966-130-B	12981-130-B	12986-130-B
				209,84 €	156,58 €	227,42 €	173,26 €	246,44 €	190,63 €	264,92 €	207,76 €	331,82 €	271,48 €
	3.000	2,3 t	7	12932-130-B	12937-130-B	12942-130-B	12947-130-B	12952-130-B	12957-130-B	12962-130-B	12967-130-B	12982-130-B	12987-130-B
				254,92 €	187,73 €	275,13 €	207,04 €	296,77 €	227,03 €	317,88 €	246,79 €	394,87 €	320,60 €
			Zusatz-Fachboden mit 4 Fachbodenträgern		17630-B	17630-B	17640-B	17640-B	17650-B	17650-B	17660-B	17680-B	
					17,22 €	17,22 €	19,85 €	19,85 €	22,47 €	22,47 €	25,10 €		



## Komplettregale MULTIplus330

Fachbreite 1.000 mm · Fachlast 330 kg

	Tiefe mm			300		400		500		600		800	
	Höhe mm	Feldlast Tonnen	Fachböden	Grundregal	Anbauregal	Grundregal	Anbauregal	Grundregal	Anbauregal	Grundregal	Anbauregal	Grundregal	Anbauregal
Rahmen / Fachböden verzinkt	2.000	2,1 t	5	13930	13935	13940	13945	13950	13955	13960	13965	13980	13985
				145,19 €	109,37 €	168,85 €	131,65 €	175,98 €	137,49 €	190,83 €	152,34 €	230,87 €	187,91 €
	2.500	2,3 t	6	13931	13936	13941	13946	13951	13956	13961	13966	13981	13986
				184,14 €	136,20 €	212,90 €	163,12 €	221,80 €	170,30 €	243,06 €	189,84 €	288,86 €	231,40 €
	3.000	2,3 t	7	13932	13937	13942	13947	13952	13957	13962	13967	13982	13987
210,21 €				156,59 €	242,23 €	187,23 €	251,18 €	194,89 €	274,55 €	216,97 €	324,45 €	263,69 €	
Zusatz-Fachboden mit 4 Fachbodenträgern				17430-B	17430-B	17440-B	17440-B	17450-B	17450-B	17460-B	17460-B	17480-B	17480-B
				14,71 €	14,71 €	18,89 €	18,89 €	19,80 €	19,80 €	22,77 €	22,77 €	28,99 €	28,99 €
Rahmen / Fachböden RAL 7035 lichtgrau	2.000	2,1 t	5	33830	33835	33840	33845	33850	33855	33860	33865	33880	33885
				176,08 €	131,29 €	193,63 €	147,94 €	214,33 €	166,99 €	232,03 €	183,34 €	251,64 €	199,77 €
	2.500	2,3 t	6	33831	33836	33841	33846	33851	33856	33861	33866	33881	33886
				222,88 €	163,34 €	244,18 €	183,44 €	269,46 €	206,52 €	291,06 €	226,32 €	315,44 €	246,46 €
	3.000	2,3 t	7	33832	33837	33842	33847	33852	33857	33862	33867	33882	33887
251,52 €				186,31 €	275,37 €	209,26 €	303,03 €	235,27 €	326,73 €	257,62 €	351,64 €	279,35 €	
Zusatz-Fachboden mit 4 Fachbodenträgern				37430-B	37430-B	37440-B	37440-B	37450-B	37450-B	37460-B	37460-B	37480-B	37480-B
				17,30 €	17,30 €	20,45 €	20,45 €	23,93 €	23,93 €	26,93 €	26,93 €	29,58 €	29,58 €
Rahmen: RAL 5010 blau Fachböden: verzinkt	2.000	2,1 t	5	13930-B	13935-B	13940-B	13945-B	13950-B	13955-B	13960-B	13965-B	13980-B	13985-B
				163,13 €	118,34 €	185,83 €	140,14 €	193,68 €	146,34 €	211,23 €	162,54 €	248,69 €	196,82 €
	2.500	2,3 t	6	13931-B	13936-B	13941-B	13946-B	13951-B	13956-B	13961-B	13966-B	13981-B	13986-B
				207,34 €	147,80 €	234,82 €	174,08 €	244,68 €	181,74 €	266,10 €	201,36 €	311,90 €	242,92 €
	3.000	2,3 t	7	13932-B	13937-B	13942-B	13947-B	13952-B	13957-B	13962-B	13967-B	13982-B	13987-B
233,39 €				168,18 €	264,45 €	198,34 €	274,12 €	206,36 €	297,61 €	228,50 €	347,51 €	275,22 €	
Zusatz-Fachboden mit 4 Fachbodenträgern				17430-B	17430-B	17440-B	17440-B	17450-B	17450-B	17460-B	17460-B	17480-B	17480-B
				14,71 €	14,71 €	18,89 €	18,89 €	19,80 €	19,80 €	22,77 €	22,77 €	28,99 €	28,99 €

### Was ist Fachlast und was ist Feldlast?



Die **Fachlast** beschreibt die maximale Belastung eines einzelnen Fachbodens bei gleichmäßig verteilter Last.

Die **Feldlast** beschreibt die maximal zulässige Belastung eines Regalfeldes. Sie ist abhängig von der Belastbarkeit der T-Profil-Rahmen.

**WICHTIG:** Die Summe der tatsächlichen Fachlasten darf die maximale Feldlast - nach Vorschrift DGUV Regel 108-007 (BGR 234) - nicht überschreiten.



Alle Preise ohne Bestückung. Die Tabellen zeigen Bestellbeispiele. Weitere Abmessungen und Ausführungen auf Anfrage.

Fachbodenregale Stecksystem  
 Fachbodenregale Schraubsystem  
 Fachbodenregale Büro  
 Weitspannregale  
 Palettenregale  
 Kragarmregale  
 Regalanlagen & Bühnen

# » Verkaufsraumkonzept

mit optimaler Anpassung



## » Fachbodenregale beidseitig nutzbar · Aussteifung durch Längenriegel

Fachbodenregale Stecksystem  
Fachbodenregale Schraubsystem  
Fachbodenregale Büro  
Weitspannregale  
Palettenregale  
Kragarmregale  
Regalanlagen & Bühnen



**Höhen:**  
1.800 mm  
2.000 mm  
2.300 mm  
2.500 mm  
3.000 mm  
4.000 mm  
4.500 mm  
5.000 mm  
6.000 mm  
7.000 mm  
7.500 mm

**Tiefen:**  
300 mm  
400 mm  
500 mm  
600 mm  
800 mm  
1.000 mm

**Breiten:**  
750 / 1.000 / 1.300 mm

**Planung**

Bei Komplettregalen werden T-Profile und Tiefenriegel standardmäßig in der Ausführung **MULTIplus** steckbar geliefert.

Alle Komplettregale beinhalten Abdeckkappen und Klemmfüße.

Wünschen Sie vormontierte Rahmen, werden diese bis 2.500 mm Höhe und 600 mm Tiefe gegen Mehrpreis werkseitig genietet (siehe Seite 79).

**Sicherheit**

Regale mit einem Höhen/Tiefen-Verhältnis **größer 5:1 müssen gemäß DGUV Regel 108-007 (BGR 234) gegen Kippen gesichert werden.**

**Beispiel:**  
Ein Regal mit einer Tiefe von 300 mm und einer Höhe von 2.000 mm muss durch eine Wand-, Fußverankerung oder Kopfverbände gesichert werden (s. Befestigungszubehör, Seite 81 - 85).

Die angegebenen Traglasten gelten für gleichmäßig verteilte Lasten je Regalboden.

**Aufbaumaße**

**Grundregal:**  
Nennlänge + 60 mm

**Anbauregal:**  
Nennlänge + 6 mm

**Rahmentiefe gesamt:**  
Nenntiefe + 36 mm

**Knicklänge:**  
Alle Bestellvorschläge sind statisch auf eine maximale Knicklänge von 600 mm ausgelegt. Größere Knicklängen auf Anfrage möglich.

Alle Preise ohne Bestückung. Die Tabellen zeigen Bestellbeispiele. Weitere Abmessungen und Ausführungen auf Anfrage.



### Aussteifung durch Längenriegel

Die Montage durch Längenriegel ermöglicht eine beidseitige Nutzung der Regale.



### 25 mm Rasterlochung

Die Lochung der MULTIplus T-Profile in einem 25 mm-Raster garantiert eine optimale Lagerkapazitätsnutzung.

## Produktmerkmale

- Aussteifung durch Längenriegel
- beidseitige Bestückung und Entnahme der Lagerware
- individuelle Anpassung an räumliche Gegebenheiten und das Lagergut durch drei Regalbreiten
- geeignet zum Bau mehrstöckiger Regalanlagen
- Fachböden im Raster von 25 mm in der Höhe verstellbar
- schneller Aufbau durch einfaches Stecken der Fachböden
- kürzere Kommissionierwege durch beidseitige Nutzbarkeit
- Erhöhung der Feldlast durch zusätzliche Tiefenriegel möglich



## Komplettregale MULTIplus85

Fachbreite 1.000 mm · Fachlast 85 kg											
Tiefe mm				300		400		500		600	
Höhe mm	Feldlast Tonnen	Fachböden	Grundregal	Anbauregal	Grundregal	Anbauregal	Grundregal	Anbauregal	Grundregal	Anbauregal	
Rahmen / Fachböden verzinkt	2.000	1,3 t	5	13130-LR	13135-LR	13140-LR	13145-LR	13150-LR	13155-LR	13160-LR	13165-LR
				125,78 €	96,10 €	135,02 €	104,42 €	144,14 €	112,68 €	153,46 €	121,14 €
	2.500	1,4 t	6	13131-LR	13136-LR	13141-LR	13146-LR	13151-LR	13156-LR	13161-LR	13166-LR
				162,08 €	123,58 €	173,72 €	133,84 €	185,18 €	144,01 €	196,88 €	154,42 €
3.000	1,5 t	7	13132-LR	13137-LR	13142-LR	13147-LR	13152-LR	13157-LR	13162-LR	13167-LR	
			188,82 €	141,80 €	201,94 €	153,54 €	214,88 €	165,19 €	228,10 €	177,12 €	
Zusatz-Fachboden mit 4 Fachbodenträgern			11333-B	11333-B	11344-B	11344-B	11355-B	11355-B	11366-B	11366-B	
			10,77 €	9,70 €	11,18 €	11,18 €	12,66 €	12,66 €	14,18 €	14,18 €	
Rahmen / Fachböden RAL 7035 lichtgrau	2.000	1,3 t	5	33030-LR	33035-LR	33040-LR	33045-LR	33050-LR	33055-LR	33060-LR	33065-LR
				150,01 €	112,49 €	158,26 €	120,14 €	172,06 €	132,84 €	180,81 €	140,69 €
	2.500	1,4 t	6	33031-LR	33036-LR	33041-LR	33046-LR	33051-LR	33056-LR	33061-LR	33066-LR
				194,24 €	145,27 €	204,50 €	154,63 €	221,72 €	170,20 €	232,76 €	179,89 €
3.000	1,5 t	7	33032-LR	33037-LR	33042-LR	33047-LR	33052-LR	33057-LR	33062-LR	33067-LR	
			224,29 €	165,68 €	235,96 €	176,45 €	255,50 €	194,34 €	267,93 €	205,42 €	
Zusatz-Fachboden mit 4 Fachbodenträgern			31330-B	31330-B	31340-B	31340-B	31350-B	31350-B	31360-B	31360-B	
			10,77 €	10,77 €	12,18 €	12,18 €	14,50 €	14,50 €	15,89 €	15,89 €	
Rahmen: blau RAL 5010 Fachböden: verzinkt	2.000	1,3 t	5	13130-LR-B	13135-LR-B	13140-LR-B	13145-LR-B	13150-LR-B	13155-LR-B	13160-LR-B	13165-LR-B
				141,46 €	103,94 €	150,06 €	111,94 €	159,66 €	120,44 €	169,06 €	128,94 €
	2.500	1,4 t	6	13131-LR-B	13136-LR-B	13141-LR-B	13146-LR-B	13151-LR-B	13156-LR-B	13161-LR-B	13166-LR-B
				183,02 €	134,05 €	193,70 €	143,83 €	205,88 €	154,36 €	217,70 €	164,83 €
3.000	1,5 t	7	13132-LR-B	13137-LR-B	13142-LR-B	13147-LR-B	13152-LR-B	13157-LR-B	13162-LR-B	13167-LR-B	
			212,00 €	153,39 €	224,16 €	164,65 €	237,82 €	176,66 €	251,16 €	188,65 €	
Zusatz-Fachboden mit 4 Fachbodenträgern			11333-B	11333-B	11344-B	11344-B	11355-B	11355-B	11366-B	11366-B	
			9,70 €	9,70 €	11,18 €	11,18 €	12,66 €	12,66 €	14,18 €	14,18 €	

Alle Preise ohne Bestückung. Die Tabellen zeigen Bestellbeispiele. Weitere Abmessungen und Ausführungen auf Anfrage.



## Komplettregale MULTIplus150

Fachbreite 750 mm · Fachlast 150 kg														
			Tiefe mm		300		400		500		600		800	
	Höhe mm	Feldlast Tonnen	Fachböden	Grundregal	Anbauregal	Grundregal	Anbauregal	Grundregal	Anbauregal	Grundregal	Anbauregal	Grundregal	Anbauregal	
Rahmen/Fachböden verzinkt	2.000	1,3 t	5	12730-75-LR	12735-75-LR	12740-75-LR	12745-75-LR	12750-75-LR	12755-75-LR	12760-75-LR	12765-75-LR	12780-75-LR	12785-75-LR	
				120,88 €	91,20 €	127,87 €	97,27 €	134,74 €	103,28 €	141,51 €	109,19 €	169,20 €	134,76 €	
	2.500	1,6 t	6	12731-75-LR	12736-75-LR	12741-75-LR	12746-75-LR	12751-75-LR	12756-75-LR	12761-75-LR	12766-75-LR	12781-75-LR	12786-75-LR	
				155,42 €	116,92 €	164,36 €	124,48 €	173,12 €	131,95 €	181,76 €	139,30 €	216,26 €	170,62 €	
3.000	1,6 t	7	12732-75-LR	12737-75-LR	12742-75-LR	12747-75-LR	12752-75-LR	12757-75-LR	12762-75-LR	12767-75-LR	12782-75-LR	12787-75-LR		
			181,70 €	134,68 €	191,67 €	143,27 €	201,46 €	151,77 €	211,11 €	160,13 €	250,30 €	196,14 €		
			Zusatz-Fachboden mit 4 Fachbodenträgern	17203-B	17203-B	17204-B	17204-B	17205-B	17205-B	17206-B	17206-B	17208-B	17208-B	
				9,24 €	9,24 €	10,27 €	10,27 €	11,30 €	11,30 €	12,31 €	12,31 €	17,00 €	17,00 €	
Rahmen/Fachböden RAL 7035 lichtgrau	2.000	1,3 t	5	32630-75-LR	32635-75-LR	32640-75-LR	32645-75-LR	32650-75-LR	32655-75-LR	32660-75-LR	32665-75-LR	32680-75-LR	32685-75-LR	
				144,77 €	107,25 €	150,92 €	112,80 €	162,52 €	123,30 €	169,27 €	129,15 €	197,01 €	154,77 €	
	2.500	1,6 t	6	32631-75-LR	32636-75-LR	32641-75-LR	32646-75-LR	32651-75-LR	32656-75-LR	32661-75-LR	32666-75-LR	32681-75-LR	32686-75-LR	
				186,98 €	138,01 €	194,72 €	144,85 €	209,30 €	157,78 €	217,94 €	165,07 €	252,50 €	196,45 €	
3.000	1,6 t	7	32632-75-LR	32637-75-LR	32642-75-LR	32647-75-LR	32652-75-LR	32657-75-LR	32662-75-LR	32667-75-LR	32682-75-LR	32687-75-LR		
			216,63 €	158,02 €	225,36 €	165,85 €	241,82 €	180,66 €	251,45 €	188,94 €	290,37 €	225,02 €		
			Zusatz-Fachboden mit 4 Fachbodenträgern	37203-B	37203-B	37204-B	37204-B	37205-B	37205-B	37206-B	37206-B	37208-B	37208-B	
				10,37 €	10,37 €	11,36 €	11,36 €	13,24 €	13,24 €	14,23 €	14,23 €	18,93 €	18,93 €	
Rahmen: RAL 5010 blau Fachböden: verzinkt	2.000	1,3 t	5	12730-75-LR-B	12735-75-LR-B	12740-75-LR-B	12745-75-LR-B	12750-75-LR-B	12755-75-LR-B	12760-75-LR-B	12765-75-LR-B	12780-75-LR-B	12785-75-LR-B	
				136,56 €	99,04 €	142,91 €	104,79 €	150,26 €	111,04 €	157,11 €	116,99 €	184,80 €	142,56 €	
	2.500	1,6 t	6	12731-75-LR-B	12736-75-LR-B	12741-75-LR-B	12746-75-LR-B	12751-75-LR-B	12756-75-LR-B	12761-75-LR-B	12766-75-LR-B	12781-75-LR-B	12786-75-LR-B	
				176,36 €	127,39 €	184,34 €	134,47 €	193,82 €	142,30 €	202,58 €	149,71 €	237,08 €	181,03 €	
3.000	1,6 t	7	12732-75-LR-B	12737-75-LR-B	12742-75-LR-B	12747-75-LR-B	12752-75-LR-B	12757-75-LR-B	12762-75-LR-B	12767-75-LR-B	12782-75-LR-B	12787-75-LR-B		
			204,88 €	146,27 €	213,89 €	154,38 €	224,40 €	163,24 €	234,17 €	171,66 €	273,36 €	207,67 €		
			Zusatz-Fachboden mit 4 Fachbodenträgern	17203-B	17203-B	17204-B	17204-B	17205-B	17205-B	17206-B	17206-B	17208-B	17208-B	
				9,24 €	9,24 €	10,27 €	10,27 €	11,30 €	11,30 €	12,31 €	12,31 €	17,00 €	17,00 €	

Fachbreite 1.000 mm · Fachlast 150 kg														
			Tiefe mm		300		400		500		600		800	
	Höhe mm	Feldlast Tonnen	Fachböden	Grundregal	Anbauregal	Grundregal	Anbauregal	Grundregal	Anbauregal	Grundregal	Anbauregal	Grundregal	Anbauregal	
Rahmen/Fachböden verzinkt	2.000	1,3 t	5	12730-LR	12735-LR	12740-LR	12745-LR	12750-LR	12755-LR	12760-LR	12765-LR	12780-LR	12785-LR	
				129,63 €	99,95 €	140,97 €	110,37 €	151,19 €	119,73 €	161,86 €	129,54 €	184,40 €	149,96 €	
	2.500	1,4 t	6	12731-LR	12736-LR	12741-LR	12746-LR	12751-LR	12756-LR	12761-LR	12766-LR	12781-LR	12786-LR	
				166,70 €	128,20 €	180,86 €	140,98 €	193,64 €	152,47 €	206,96 €	164,50 €	235,28 €	189,64 €	
3.000	1,5 t	7	12732-LR	12737-LR	12742-LR	12747-LR	12752-LR	12757-LR	12762-LR	12767-LR	12782-LR	12787-LR		
			194,21 €	147,19 €	210,27 €	161,87 €	224,75 €	175,06 €	239,86 €	188,88 €	271,84 €	217,68 €		
			Zusatz-Fachboden mit 4 Fachbodenträgern	17230-B	17230-B	17240-B	17240-B	17250-B	17250-B	17260-B	17260-B	17280-B	17280-B	
				10,47 €	10,47 €	12,37 €	12,37 €	14,07 €	14,07 €	15,86 €	15,86 €	19,52 €	19,52 €	
Rahmen/Fachböden RAL 7035 lichtgrau	2.000	1,3 t	5	32630-LR	32635-LR	32640-LR	32645-LR	32650-LR	32655-LR	32660-LR	32665-LR	32680-LR	32685-LR	
				151,36 €	113,84 €	163,16 €	125,04 €	178,86 €	139,64 €	190,86 €	150,74 €	213,95 €	171,71 €	
	2.500	1,4 t	6	32631-LR	32636-LR	32641-LR	32646-LR	32651-LR	32656-LR	32661-LR	32666-LR	32681-LR	32686-LR	
				195,86 €	146,89 €	210,38 €	160,51 €	229,88 €	178,36 €	244,82 €	191,95 €	273,80 €	217,75 €	
3.000	1,5 t	7	32632-LR	32637-LR	32642-LR	32647-LR	32652-LR	32657-LR	32662-LR	32667-LR	32682-LR	32687-LR		
			226,18 €	167,57 €	242,82 €	183,31 €	265,02 €	203,86 €	282,00 €	219,49 €	314,41 €	249,06 €		
			Zusatz-Fachboden mit 4 Fachbodenträgern	37230-B	37230-B	37240-B	37240-B	37250-B	37250-B	37260-B	37260-B	37280-B	37280-B	
				11,04 €	11,04 €	13,16 €	13,16 €	15,86 €	15,86 €	17,90 €	17,90 €	21,67 €	21,67 €	
Rahmen: RAL 5010 blau Fachböden: verzinkt	2.000	1,3 t	5	12730-LR-B	12735-LR-B	12740-LR-B	12745-LR-B	12750-LR-B	12755-LR-B	12760-LR-B	12765-LR-B	12780-LR-B	12785-LR-B	
				145,31 €	107,79 €	156,01 €	117,89 €	166,71 €	127,49 €	177,46 €	137,34 €	200,00 €	157,76 €	
	2.500	1,4 t	6	12731-LR-B	12736-LR-B	12741-LR-B	12746-LR-B	12751-LR-B	12756-LR-B	12761-LR-B	12766-LR-B	12781-LR-B	12786-LR-B	
				187,64 €	138,67 €	200,84 €	150,97 €	214,34 €	162,82 €	227,78 €	174,91 €	256,10 €	200,05 €	
3.000	1,5 t	7	12732-LR-B	12737-LR-B	12742-LR-B	12747-LR-B	12752-LR-B	12757-LR-B	12762-LR-B	12767-LR-B	12782-LR-B	12787-LR-B		
			217,39 €	158,78 €	232,49 €	172,98 €	247,69 €	186,53 €	262,92 €	200,41 €	294,90 €	229,21 €		
			Zusatz-Fachboden mit 4 Fachbodenträgern	17230-B	17230-B	17240-B	17240-B	17250-B	17250-B	17260-B	17260-B	17280-B	17280-B	
				10,47 €	10,47 €	12,37 €	12,37 €	14,07 €	14,07 €	15,86 €	15,86 €	19,52 €	19,52 €	

Fachbreite 1.300 mm · Fachlast 150 kg														
			Tiefe mm		300		400		500		600		800	
	Höhe mm	Feldlast Tonnen	Fachböden	Grundregal	Anbauregal	Grundregal	Anbauregal	Grundregal	Anbauregal	Grundregal	Anbauregal	Grundregal	Anbauregal	
Rahmen/Fachböden verzinkt	2.000	1,3 t	5	12730-130-LR	12735-130-LR	12740-130-LR	12745-130-LR	12750-130-LR	12755-130-LR	12760-130-LR	12765-130-LR	12780-130-LR	12785-130-LR	
				161,87 €	132,19 €	174,01 €	143,41 €	185,88 €	154,42 €	197,70 €	165,38 €	253,49 €	219,05 €	
	2.500	1,4 t	6	12731-130-LR	12736-130-LR	12741-130-LR	12746-130-LR	12751-130-LR	12756-130-LR	12761-130-LR	12766-130-LR	12781-130-LR	12786-130-LR	
				207,14 €	168,64 €	222,26 €	182,38 €	237,02 €	195,85 €	251,72 €	209,26 €	319,94 €	274,30 €	
3.000	1,5 t	7	12732-130-LR	12737-130-LR	12742-130-LR	12747-130-LR	12752-130-LR	12757-130-LR	12762-130-LR	12767-130-LR	12782-130-LR	12787-130-LR		
			239,93 €	192,91 €	257,11 €	208,71 €	273,90 €	224,21 €	290,62 €	239,64 €	369,15 €	314,99 €		
			Zusatz-Fachboden mit 4 Fachbodenträgern	17530-B	17530-B	17540-B	17540-B	17550-B	17550-B	17560-B	17560-B	17580-B	17580-B	
				15,75 €	15,75 €	17,81 €	17,81 €	19,84 €	19,84 €	21,86 €	21,86 €	32,17 €	32,17 €	
Rahmen/Fachböden RAL 7035 lichtgrau	2.000	1,3 t	5	32630-130-LR	32635-130-LR	32640-130-LR	32645-130-LR	32650-130-LR	32655-130-LR	32660-130-LR	32665-130-LR	32680-130-LR	32685-130-LR	
				188,41 €	150,89 €	199,11 €	160,99 €	222,21 €	182,99 €	233,61 €	193,49 €	308,70 €	266,46 €	
	2.500	1,4 t	6	32631-130-LR	32636-130-LR	32641-130-LR	32646-130-LR	32651-130-LR	32656-130-LR	32661-130-LR	32666-130-LR	32681-130-LR	32686-130-LR	
				241,46 €	192,49 €	254,66 €	204,79 €	283,04 €	231,52 €	297,26 €	244,39 €	388,64 €	332,59 €	
3.000	1,5 t	7	32632-130-LR	32637-130-LR	32642-130-LR	32647-130-LR	32652-130-LR	32657-130-LR	32662-130-LR	32667-130-LR	32682-130-LR	32687-130-LR		
			278,43 €	219,82 €	293,53 €	234,02 €	326,09 €	264,93 €	342,23 €	279,72 €	447,44 €	382,09 €		
			Zusatz-Fachboden mit 4 Fachbodenträgern	37530-B	37530-B	37540-B	37540-B	37550-B	37550-B	37560-B	37560-B	37580-B	37580-B	
				17,69 €	17,69 €	19,59 €	19,59 €	23,77 €	23,77 €	25,69 €	25,69 €	39,86 €	39,86 €	
Rahmen: RAL 5010 blau Fachböden: verzinkt	2.000	1,3 t	5	12730-130-LR-B	12735-130-LR-B	12740-130-LR-B	12745-130-LR-B	12750-130-LR-B	12755-130-LR-B	12760-130-LR-B	12765-130-LR-B	12780-130-LR-B	12785-130-LR-B	
				177,55 €	140,03 €	189,05 €	150,93 €	201,40 €	162,18 €	213,30 €	173,18 €	269,09 €	226,85 €	
	2.500	1,4 t	6	12731-130-LR-B	12736-130-LR-B	12741-130-LR-B	12746-130-LR-B	12751-130-LR-B	12756-130-LR-B	12761-130-LR-B	12766-130-LR-B	12781-130-LR-B	12786-130-LR-B	
				228,08 €	179,11 €	242,24 €								



## Komplettregale MULTIplus250

### Fachbreite 750 mm · Fachlast 250 kg

	Tiefe mm			300		400		500		600		800	
	Höhe mm	Feldlast Tonnen	Fachböden	Grundregal	Anbauregal	Grundregal	Anbauregal	Grundregal	Anbauregal	Grundregal	Anbauregal	Grundregal	Anbauregal
Rahmen/Fachböden verzinkt	2.000	1,3 t	5	12930-75-LR	12935-75-LR	12940-75-LR	12945-75-LR	12950-75-LR	12955-75-LR	12960-75-LR	12965-75-LR	12980-75-LR	12985-75-LR
				126,48 €	96,80 €	135,52 €	104,92 €	144,24 €	112,78 €	153,06 €	120,74 €	182,05 €	147,61 €
	2.500	1,7 t	6	12931-75-LR	12936-75-LR	12941-75-LR	12946-75-LR	12951-75-LR	12956-75-LR	12961-75-LR	12966-75-LR	12981-75-LR	12986-75-LR
				162,14 €	123,64 €	173,54 €	133,66 €	186,56 €	143,35 €	195,62 €	153,16 €	231,68 €	186,04 €
3.000	1,8 t	7	12932-75-LR	12937-75-LR	12942-75-LR	12947-75-LR	12952-75-LR	12957-75-LR	12962-75-LR	12967-75-LR	12982-75-LR	12987-75-LR	
			189,54 €	142,52 €	202,38 €	153,98 €	214,76 €	165,07 €	227,28 €	176,30 €	268,29 €	214,13 €	
Zusatz-Fachboden mit 4 Fachbodenträgern			17303-B	17303-B	17304-B	17304-B	17305-B	17305-B	17306-B	17306-B	17308-B	17308-B	
			10,36 €	10,36 €	11,80 €	11,80 €	13,20 €	13,20 €	14,62 €	14,62 €	19,57 €	19,57 €	
Rahmen/Fachböden RAL 7035 lichtgrau	2.000	1,3 t	5	32830-75-LR	32835-75-LR	32840-75-LR	32845-75-LR	32850-75-LR	32855-75-LR	32860-75-LR	32865-75-LR	32880-75-LR	32885-75-LR
				150,57 €	113,05 €	159,27 €	121,15 €	169,22 €	130,00 €	178,92 €	138,80 €	210,56 €	168,32 €
	2.500	1,7 t	6	32831-75-LR	32836-75-LR	32841-75-LR	32846-75-LR	32851-75-LR	32856-75-LR	32861-75-LR	32866-75-LR	32881-75-LR	32886-75-LR
				193,94 €	144,97 €	204,74 €	154,87 €	217,34 €	165,82 €	229,52 €	176,65 €	268,76 €	212,71 €
3.000	1,8 t	7	32832-75-LR	32837-75-LR	32842-75-LR	32847-75-LR	32852-75-LR	32857-75-LR	32862-75-LR	32867-75-LR	32882-75-LR	32887-75-LR	
			224,75 €	166,14 €	237,05 €	177,54 €	251,20 €	190,04 €	264,96 €	202,45 €	309,68 €	243,99 €	
Zusatz-Fachboden mit 4 Fachbodenträgern			37303-B	37303-B	37304-B	37304-B	37305-B	37305-B	37306-B	37306-B	37308-B	37308-B	
			11,53 €	11,53 €	13,03 €	13,03 €	14,58 €	14,58 €	16,16 €	16,16 €	21,64 €	21,64 €	
Rahmen: RAL 5010 blau Fachböden: verzinkt	2.000	1,3 t	5	12930-75-LR-B	12935-75-LR-B	12940-75-LR-B	12945-75-LR-B	12950-75-LR-B	12955-75-LR-B	12960-75-LR-B	12965-75-LR-B	12980-75-LR-B	12985-75-LR-B
				142,16 €	104,64 €	150,56 €	112,44 €	159,76 €	120,54 €	168,66 €	128,54 €	197,65 €	155,41 €
	2.500	1,7 t	6	12931-75-LR-B	12936-75-LR-B	12941-75-LR-B	12946-75-LR-B	12951-75-LR-B	12956-75-LR-B	12961-75-LR-B	12966-75-LR-B	12981-75-LR-B	12986-75-LR-B
				183,08 €	134,11 €	193,52 €	143,65 €	205,22 €	153,70 €	216,44 €	163,57 €	252,50 €	196,45 €
3.000	1,8 t	7	12932-75-LR-B	12937-75-LR-B	12942-75-LR-B	12947-75-LR-B	12952-75-LR-B	12957-75-LR-B	12962-75-LR-B	12967-75-LR-B	12982-75-LR-B	12987-75-LR-B	
			212,72 €	154,11 €	224,60 €	165,09 €	237,70 €	176,54 €	250,34 €	187,83 €	291,35 €	225,66 €	
Zusatz-Fachboden mit 4 Fachbodenträgern			17303-B	17303-B	17304-B	17304-B	17305-B	17305-B	17306-B	17306-B	17308-B	17308-B	
			10,36 €	10,36 €	11,80 €	11,80 €	13,20 €	13,20 €	14,62 €	14,62 €	19,57 €	19,57 €	

### Fachbreite 1.000 mm · Fachlast 250 kg

	Tiefe mm			300		400		500		600		800	
	Höhe mm	Feldlast Tonnen	Fachböden	Grundregal	Anbauregal	Grundregal	Anbauregal	Grundregal	Anbauregal	Grundregal	Anbauregal	Grundregal	Anbauregal
Rahmen/Fachböden verzinkt	2.000	1,3 t	5	12930-LR	12935-LR	12940-LR	12945-LR	12950-LR	12955-LR	12960-LR	12965-LR	12980-LR	12985-LR
				139,98 €	110,30 €	152,82 €	122,22 €	168,39 €	136,93 €	180,61 €	148,29 €	205,15 €	170,71 €
	2.500	1,7 t	6	12931-LR	12936-LR	12941-LR	12946-LR	12951-LR	12956-LR	12961-LR	12966-LR	12981-LR	12986-LR
				179,12 €	140,62 €	195,08 €	155,20 €	214,28 €	173,11 €	229,46 €	187,00 €	260,18 €	214,54 €
3.000	1,8 t	7	12932-LR	12937-LR	12942-LR	12947-LR	12952-LR	12957-LR	12962-LR	12967-LR	12982-LR	12987-LR	
			208,70 €	161,68 €	226,86 €	178,46 €	248,83 €	199,14 €	266,11 €	215,13 €	300,89 €	246,73 €	
Zusatz-Fachboden mit 4 Fachbodenträgern			17330-B	17330-B	17340-B	17340-B	17350-B	17350-B	17360-B	17360-B	17380-B	17380-B	
			12,54 €	12,54 €	14,74 €	14,74 €	17,51 €	17,51 €	19,61 €	19,61 €	23,67 €	23,67 €	
Rahmen/Fachböden RAL 7035 lichtgrau	2.000	1,3 t	5	32830-LR	32835-LR	32840-LR	32845-LR	32850-LR	32855-LR	32860-LR	32865-LR	32880-LR	32885-LR
				166,96 €	129,44 €	175,46 €	137,34 €	194,06 €	154,84 €	210,01 €	169,89 €	228,95 €	186,71 €
	2.500	1,7 t	6	32831-LR	32836-LR	32841-LR	32846-LR	32851-LR	32856-LR	32861-LR	32866-LR	32881-LR	32886-LR
				214,58 €	165,61 €	225,14 €	175,27 €	248,12 €	196,60 €	267,80 €	214,93 €	291,80 €	235,75 €
3.000	1,8 t	7	32832-LR	32837-LR	32842-LR	32847-LR	32852-LR	32857-LR	32862-LR	32867-LR	32882-LR	32887-LR	
			248,02 €	189,41 €	260,04 €	200,53 €	286,30 €	225,14 €	308,81 €	246,30 €	335,75 €	270,06 €	
Zusatz-Fachboden mit 4 Fachbodenträgern			37330-B	37330-B	37340-B	37340-B	37350-B	37350-B	37360-B	37360-B	37380-B	37380-B	
			14,16 €	14,16 €	15,62 €	15,62 €	18,90 €	18,90 €	21,73 €	21,73 €	24,67 €	24,67 €	
Rahmen: RAL 5010 blau Fachböden: verzinkt	2.000	1,3 t	5	12930-LR-B	12935-LR-B	12940-LR-B	12945-LR-B	12950-LR-B	12955-LR-B	12960-LR-B	12965-LR-B	12980-LR-B	12985-LR-B
				155,66 €	118,14 €	167,86 €	129,74 €	183,91 €	144,69 €	196,21 €	156,09 €	220,75 €	178,51 €
	2.500	1,7 t	6	12931-LR-B	12936-LR-B	12941-LR-B	12946-LR-B	12951-LR-B	12956-LR-B	12961-LR-B	12966-LR-B	12981-LR-B	12986-LR-B
				200,06 €	151,09 €	215,06 €	165,19 €	234,98 €	183,46 €	250,28 €	197,41 €	281,00 €	224,95 €
3.000	1,8 t	7	12932-LR-B	12937-LR-B	12942-LR-B	12947-LR-B	12952-LR-B	12957-LR-B	12962-LR-B	12967-LR-B	12982-LR-B	12987-LR-B	
			231,88 €	173,27 €	249,08 €	189,57 €	271,77 €	210,61 €	289,17 €	226,66 €	323,95 €	258,26 €	
Zusatz-Fachboden mit 4 Fachbodenträgern			17330-B	17330-B	17340-B	17340-B	17350-B	17350-B	17360-B	17360-B	17380-B	17380-B	
			12,54 €	12,54 €	14,74 €	14,74 €	17,51 €	17,51 €	19,61 €	19,61 €	23,67 €	23,67 €	

### Fachbreite 1.300 mm · Fachlast 250 kg

	Tiefe mm			300		400		500		600		800	
	Höhe mm	Feldlast Tonnen	Fachböden	Grundregal	Anbauregal	Grundregal	Anbauregal	Grundregal	Anbauregal	Grundregal	Anbauregal	Grundregal	Anbauregal
Rahmen/Fachböden verzinkt	2.000	1,3 t	5	12930-130-LR	12935-130-LR	12940-130-LR	12945-130-LR	12950-130-LR	12955-130-LR	12960-130-LR	12965-130-LR	12980-130-LR	12985-130-LR
				169,22 €	139,54 €	184,21 €	153,61 €	199,03 €	167,57 €	213,90 €	181,58 €	268,59 €	234,15 €
	2.500	1,7 t	6	12931-130-LR	12936-130-LR	12941-130-LR	12946-130-LR	12951-130-LR	12956-130-LR	12961-130-LR	12966-130-LR	12981-130-LR	12986-130-LR
				215,96 €	177,46 €	234,50 €	194,62 €	252,80 €	211,63 €	271,16 €	228,70 €	338,06 €	292,42 €
3.000	1,8 t	7	12932-130-LR	12937-130-LR	12942-130-LR	12947-130-LR	12952-130-LR	12957-130-LR	12962-130-LR	12967-130-LR	12982-130-LR	12987-130-LR	
			250,22 €	203,20 €	271,39 €	222,99 €	292,31 €	242,62 €	313,30 €	262,32 €	390,29 €	336,13 €	
Zusatz-Fachboden mit 4 Fachbodenträgern			17630-B	17630-B	17640-B	17640-B	17650-B	17650-B	17660-B	17660-B	17680-B	17680-B	
			17,22 €	17,22 €	19,85 €	19,85 €	22,47 €	22,47 €	25,10 €	25,10 €	35,19 €	35,19 €	
Rahmen/Fachböden RAL 7035 lichtgrau	2.000	1,3 t	5	32830-130-LR	32835-130-LR	32840-130-LR	32845-130-LR	32850-130-LR	32855-130-LR	32860-130-LR	32865-130-LR	32880-130-LR	32885-130-LR
				200,46 €	162,94 €	215,41 €	177,29 €	240,51 €	201,29 €	256,01 €	215,89 €	322,05 €	279,81 €
	2.500	1,7 t	6	32831-130-LR	32836-130-LR	32841-130-LR	32846-130-LR	32851-130-LR	32856-130-LR	32861-130-LR	32866-130-LR	32881-130-LR	32886-130-LR
				255,92 €	206,95 €	274,22 €	224,35 €	305,00 €	253,48 €	324,14 €	271,27 €	404,66 €	348,61 €
3.000	1,8 t	7	32832-130-LR	32837-130-LR	32842-130-LR	32847-130-LR	32852-130-LR	32857-130-LR	32862-130-LR	32867-130-LR	32882-130-LR	32887-130-LR	
			295,30 €	236,69 €	316,35 €	256,84 €	351,71 €	290,55 €	373,59 €	311,08 €	466,47 €	400,78 €	
Zusatz-Fachboden mit 4 Fachbodenträgern			37630-B	37630-B	37640-B	37640-B	37650-B	37650-B	37660-B	37660-B	37680-B	37680-B	
			20,10 €	20,10 €	22,85 €	22,85 €	27,43 €	27,43 €	30,17 €	30,17 €	42,53 €	42,53 €	
Rahmen: RAL 5010 blau Fachböden: verzinkt	2.000	1,3 t	5	12930-130-LR-B	12935-130-LR-B	12940-130-LR-B	12945-130-LR-B	12950-130-LR-B	12955-130-LR-B	12960-130-LR-B	12965-130-LR-B	12980-130-LR-B	12985-130-LR-B
				184,90 €	147,38 €	199,25 €	161,13 €	214,55 €	175,33 €	229,50 €	189,38 €	284,19 €	241,95 €
	2.500	1,7 t	6	12931-130-LR-B	12936-130-LR-B	12941-130-LR-B	12946-130-LR-B	12951-130-LR-B	12956-130-LR-B	12961-130-LR-B	12966-130-LR-B	12981-130-LR-B	12986-130-L

## Kompletregale MULTIplus330

**Fachbreite 1.000 mm · Fachlast 330 kg**

	Tiefe mm			300		400		500		600		800	
	Höhe mm	Feldlast Tonnen	Fachböden	Grundregal	Anbauregal	Grundregal	Anbauregal	Grundregal	Anbauregal	Grundregal	Anbauregal	Grundregal	Anbauregal
<b>Rahmen/Fachböden verzinkt</b>	2.000	1,6 t	5	13930-LR	13935-LR	13940-LR	13945-LR	13950-LR	13955-LR	13960-LR	13965-LR	13980-LR	13985-LR
				155,23 €	122,71 €	178,89 €	144,99 €	186,02 €	150,83 €	200,87 €	165,68 €	240,91 €	201,25 €
	2.500	2,3 t	6	13931-LR	13936-LR	13941-LR	13946-LR	13951-LR	13956-LR	13961-LR	13966-LR	13981-LR	13986-LR
				204,22 €	162,88 €	232,98 €	189,80 €	241,88 €	196,98 €	254,82 €	216,52 €	310,26 €	258,08 €
	3.000	2,3 t	7	13932-LR	13937-LR	13942-LR	13947-LR	13952-LR	13957-LR	13962-LR	13967-LR	13982-LR	13987-LR
230,29 €				183,27 €	262,31 €	213,91 €	271,26 €	221,57 €	294,63 €	243,65 €	344,53 €	290,37 €	
Zusatz-Fachboden mit 4 Fachbodenträgern				17430-B	17430-B	17440-B	17440-B	17450-B	17450-B	17460-B	17460-B	17480-B	17480-B
				14,71 €	14,71 €	18,89 €	18,89 €	19,80 €	19,80 €	22,77 €	22,77 €	28,99 €	28,99 €
<b>Rahmen/Fachböden RAL 7035 lichtgrau</b>	2.000	1,6 t	5	33830-LR	33835-LR	33840-LR	33845-LR	33850-LR	33855-LR	33860-LR	33865-LR	33880-LR	33885-LR
				189,32 €	147,83 €	206,87 €	164,48 €	227,57 €	183,53 €	245,27 €	199,88 €	264,88 €	216,31 €
	2.500	2,3 t	6	33831-LR	33836-LR	33841-LR	33846-LR	33851-LR	33856-LR	33861-LR	33866-LR	33881-LR	33886-LR
				249,36 €	196,42 €	270,66 €	216,52 €	295,94 €	239,60 €	317,54 €	259,40 €	341,92 €	279,54 €
	3.000	2,3 t	7	33832-LR	33837-LR	33842-LR	33847-LR	33852-LR	33857-LR	33862-LR	33867-LR	33882-LR	33887-LR
278,00 €				219,39 €	301,85 €	242,34 €	329,51 €	268,35 €	353,21 €	290,70 €	378,12 €	312,43 €	
Zusatz-Fachboden mit 4 Fachbodenträgern				37430-B	37430-B	37440-B	37440-B	37450-B	37450-B	37460-B	37460-B	37480-B	37480-B
				17,30 €	17,30 €	20,45 €	20,45 €	23,93 €	23,93 €	26,93 €	26,93 €	29,58 €	29,58 €
<b>Rahmen: RAL 5010 blau Fachböden: verzinkt</b>	2.000	1,6 t	5	13930-LR-B	13935-LR-B	13940-LR-B	13945-LR-B	13950-LR-B	13955-LR-B	13960-LR-B	13965-LR-B	13980-LR-B	13985-LR-B
				173,17 €	131,68 €	195,87 €	153,48 €	203,72 €	159,68 €	221,27 €	175,88 €	258,73 €	210,16 €
	2.500	2,3 t	6	13931-LR-B	13936-LR-B	13941-LR-B	13946-LR-B	13951-LR-B	13956-LR-B	13961-LR-B	13966-LR-B	13981-LR-B	13986-LR-B
				227,42 €	174,48 €	254,90 €	200,76 €	264,76 €	208,42 €	286,18 €	228,04 €	331,98 €	269,60 €
	3.000	2,3 t	7	13932-LR-B	13937-LR-B	13942-LR-B	13947-LR-B	13952-LR-B	13957-LR-B	13962-LR-B	13967-LR-B	13982-LR-B	13987-LR-B
253,47 €				194,86 €	284,53 €	225,02 €	294,20 €	233,04 €	317,69 €	255,18 €	367,59 €	301,90 €	
Zusatz-Fachboden mit 4 Fachbodenträgern				17430-B	17430-B	17440-B	17440-B	17450-B	17450-B	17460-B	17460-B	17480-B	17480-B
				14,71 €	14,71 €	18,89 €	18,89 €	19,80 €	19,80 €	22,77 €	22,77 €	28,99 €	28,99 €

### Warum sind Regale mit Längenriegel beidseitig nutzbar?

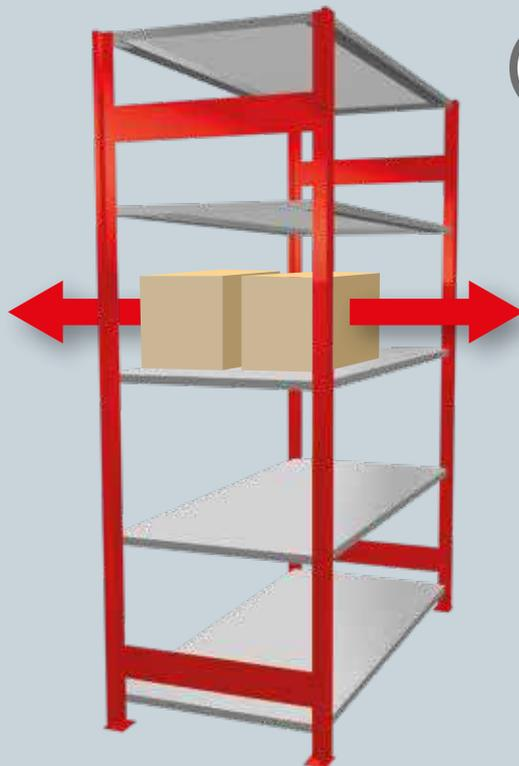

Regale, die mit Längenriegeln ausgesteift werden, können von vorne und hinten bedient werden, die Kreuzstrebe hierbei entfällt. Somit ist die Lagerware in besonders tiefen Regalen leichter zugänglich.

**INFO:** Regale bis 2.000 mm Höhe werden mit 2 Paar Längenriegeln ausgesteift. Regale bis 3.000 mm erhalten 3 Paar Längenriegel.







**» Logistikcenter**  
für Kleinteile

## » Doppelregale beidseitig nutzbar · Aussteifung durch Kreuzstrebe

Fachbodenregale  
Stecksystem

Fachbodenregale  
Schnraubsystem

Fachbodenregale  
Büro

Weitspannregale

Palettenregale

Kragarmregale

Regalanlagen & Bühnen



Höhen:  
1.800 mm  
2.000 mm  
2.300 mm  
2.500 mm  
3.000 mm  
4.000 mm  
4.500 mm  
5.000 mm  
6.000 mm  
7.000 mm  
7.500 mm

Tiefen:  
2 x 300 mm  
2 x 400 mm  
2 x 500 mm  
2 x 600 mm  
2 x 800 mm  
2 x 1.000 mm

Grundregal

Anbauregal

Anbauregal

Breiten: 750 / 1.000 / 1.300 mm

### Planung

Bei Komplettregalen werden T-Profile und Tiefenriegel standardmäßig in der Ausführung **MULTIplus** steckbar geliefert.

Alle Komplettregale beinhalten Abdeckkappen und KlemmfüÙe.

Wünschen Sie vormontierte Rahmen, werden diese bis 2.500 mm Höhe und 600 mm Tiefe gegen Mehrpreis werkseitig genietet (siehe Seite 79).

### Sicherheit

Regale mit einem Höhen/Tiefen-Verhältnis **größer 5:1** müssen gemäß **DGUV Regel 108-007 (BGR 234)** gegen Kippen gesichert werden.

#### Beispiel:

Ein Regal mit einer Tiefe von 300 mm und einer Höhe von 2.000 mm muss durch eine Wand-, Fußverankerung oder Kopfverbände gesichert werden (s. Befestigungszubehör, Seite 81 - 85).

Die angegebenen Traglasten gelten für gleichmäßig verteilte Lasten je Regalboden.

### AufbaumaÙe

**Grundregal:**  
Nennlänge + 60 mm

**Anbauregal:**  
Nennlänge + 6 mm

**Rahmentiefe gesamt:**  
(Nenntiefe + 36 mm) x 2

**Knicklänge:**  
Alle Bestellvorschläge sind statisch auf eine maximale Knicklänge von 600 mm ausgelegt. Größere Knicklängen auf Anfrage möglich.



## Produktmerkmale

- baulich miteinander verbunden
- Höhen von 1.800 bis 7.500 mm erhältlich
- Regalzeilen Rücken an Rücken
- großes Lagervolumen auf kleiner Fläche
- schneller Aufbau durch einfaches Stecken der Fachböden
- Erhöhung der Feldlast durch zusätzliche Tiefenriegel möglich
- Fachböden im Raster von 25 mm in der Höhe verstellbar
- Aussteifung durch Kreuzstrebe



### Verbindung der Einzelregale

Durch ein Anschlussblech werden die Kreuzstreben angebracht und die T-Profile direkt aneinander montiert.

## MULTIplus150

Fachbreite 1.000 mm · Fachlast 150 kg											
Tiefe mm				2 x 300		2 x 400		2 x 500		2 x 600	
Höhe mm	Feldlast Tonnen	Fachböden	Grundregal	Anbauregal	Grundregal	Anbauregal	Grundregal	Anbauregal	Grundregal	Anbauregal	
verzinkt	2.000	2 x 1,4 t	2 x 5	13730	13735	13740	13745	13750	13755	13760	13765
				244,68 €	174,69 €	267,36 €	195,53 €	287,80 €	214,25 €	309,14 €	233,87 €
	2.500	2 x 1,2 t	2 x 6	13731	13736	13741	13746	13751	13756	13761	13766
				300,90 €	213,27 €	329,22 €	238,83 €	354,78 €	261,81 €	381,42 €	285,87 €
3.000	2 x 1,5 t	2 x 7	13732	13737	13742	13747	13752	13757	13762	13767	
			369,12 €	261,90 €	401,24 €	291,26 €	430,20 €	317,64 €	460,42 €	345,28 €	
Zusatz-Fachboden* mit 4 Fachbodenträgern				17230-B	17230-B	17240-B	17240-B	17250-B	17250-B	17260-B	17260-B
				10,47 €	10,47 €	12,37 €	12,37 €	14,07 €	14,07 €	15,86 €	15,86 €
RAL 7035 lichtgrau	2.000	2 x 1,4 t	2 x 5	32730	32735	32740	32745	32750	32755	32760	32765
				281,74 €	196,07 €	305,34 €	218,47 €	336,74 €	247,67 €	360,74 €	269,87 €
	2.500	2 x 1,2 t	2 x 6	32731	32736	32741	32746	32751	32756	32761	32766
				349,62 €	241,05 €	378,66 €	268,29 €	417,66 €	307,29 €	447,54 €	331,17 €
3.000	2 x 1,5 t	2 x 7	32732	32737	32742	32747	32752	32757	32762	32767	
			423,46 €	292,31 €	456,74 €	323,79 €	501,14 €	364,89 €	535,10 €	396,15 €	
Zusatz-Fachboden* mit 4 Fachbodenträgern				37230-B	37230-B	37240-B	37240-B	37250-B	37250-B	37260-B	37260-B
				11,04 €	11,04 €	13,16 €	13,16 €	15,86 €	15,86 €	17,90 €	17,90 €
Rahmen: enziänblau Böden: verzinkt	2.000	2 x 1,4 t	2 x 5	32730-B	32735-B	32740-B	32745-B	32750-B	32755-B	32760-B	32765-B
				276,04 €	191,12 €	297,44 €	211,32 €	318,84 €	230,52 €	340,34 €	250,22 €
	2.500	2 x 1,2 t	2 x 6	32731-B	32736-B	32741-B	32746-B	32751-B	32756-B	32761-B	32766-B
				342,78 €	234,21 €	369,18 €	258,81 €	396,18 €	285,81 €	423,06 €	306,69 €
3.000	2 x 1,5 t	2 x 7	32732-B	32737-B	32742-B	32747-B	32752-B	32757-B	32762-B	32767-B	
			415,48 €	284,33 €	445,68 €	312,73 €	476,08 €	339,83 €	506,54 €	367,59 €	
Zusatz-Fachboden* mit 4 Fachbodenträgern				17230-B	17230-B	17240-B	17240-B	17250-B	17250-B	17260-B	17260-B
				10,47 €	10,47 €	12,37 €	12,37 €	14,07 €	14,07 €	15,86 €	15,86 €

## MULTIplus250

Fachbreite 1.000 mm · Fachlast 250 kg											
Tiefe mm				2 x 300		2 x 400		2 x 500		2 x 600	
Höhe mm	Feldlast Tonnen	Fachböden	Grundregal	Anbauregal	Grundregal	Anbauregal	Grundregal	Anbauregal	Grundregal	Anbauregal	
verzinkt	2.000	2 x 1,4 t	2 x 5	14230-G	14235-A	14240-G	14245-A	14250-G	14255-A	14260-G	14265-A
				265,38 €	195,39 €	291,06 €	219,23 €	322,20 €	248,65 €	346,64 €	271,37 €
	2.500	2 x 1,9 t	2 x 6	14231-G	14236-A	14241-G	14246-A	14251-G	14256-A	14261-G	14266-A
				338,94 €	244,71 €	370,86 €	273,87 €	409,26 €	309,69 €	439,62 €	337,47 €
3.000	2 x 1,8 t	2 x 7	14232-G	14237-A	14242-G	14247-A	14252-G	14257-A	14262-G	14267-A	
			398,10 €	287,58 €	434,42 €	321,14 €	478,36 €	362,50 €	512,92 €	394,48 €	
Zusatz-Fachboden* mit 4 Fachbodenträgern				17330-B	17330-B	17340-B	17340-B	17350-B	17350-B	17360-B	17360-B
				12,54 €	12,54 €	14,74 €	14,74 €	17,51 €	17,51 €	19,61 €	19,61 €
RAL 7035 lichtgrau	2.000	2 x 1,4 t	2 x 5	32130-G	32135-A	32140-G	32145-A	32150-G	32155-A	32160-G	32165-A
				312,94 €	227,27 €	329,94 €	243,07 €	367,14 €	278,07 €	399,04 €	308,17 €
	2.500	2 x 1,9 t	2 x 6	32131-G	32136-A	32141-G	32146-A	32151-G	32156-A	32161-G	32166-A
				400,26 €	285,09 €	421,38 €	304,41 €	467,34 €	347,07 €	506,70 €	383,73 €
3.000	2 x 1,8 t	2 x 7	32132-G	32137-A	32142-G	32147-A	32152-G	32157-A	32162-G	32167-A	
			467,14 €	333,44 €	491,18 €	355,68 €	543,70 €	404,90 €	588,72 €	447,22 €	
Zusatz-Fachboden* mit 4 Fachbodenträgern				37330-B	37330-B	37340-B	37340-B	37350-B	37350-B	37360-B	37360-B
				14,16 €	14,16 €	15,62 €	15,62 €	18,90 €	18,90 €	21,73 €	21,73 €
Rahmen: enziänblau Böden: verzinkt	2.000	2 x 1,4 t	2 x 5	32130-G-B	32135-A-B	32140-G-B	32145-A-B	32150-G-B	32155-A-B	32160-G-B	32165-A-B
				296,74 €	211,07 €	321,14 €	234,27 €	353,24 €	264,17 €	377,84 €	286,97 €
	2.500	2 x 1,9 t	2 x 6	32131-G-B	32136-A-B	32141-G-B	32146-A-B	32151-G-B	32156-A-B	32161-G-B	32166-A-B
				380,82 €	265,65 €	410,82 €	293,85 €	450,66 €	330,39 €	481,26 €	358,29 €
3.000	2 x 1,8 t	2 x 7	32132-G-B	32137-A-B	32142-G-B	32147-A-B	32152-G-B	32157-A-B	32162-G-B	32167-A-B	
			444,46 €	310,01 €	478,86 €	342,61 €	524,24 €	384,69 €	559,04 €	416,79 €	
Zusatz-Fachboden* mit 4 Fachbodenträgern				17330-B	17330-B	17340-B	17340-B	17350-B	17350-B	17360-B	17360-B
				12,54 €	12,54 €	14,74 €	14,74 €	17,51 €	17,51 €	19,61 €	19,61 €

\* Für eine Doppelregalebene benötigen Sie 2 Zusatz-Fachböden

Alle Preise ohne Bestückung. Die Tabellen zeigen Bestellbeispiele. Weitere Abmessungen und Ausführungen auf Anfrage.

## » Doppelregale

**beidseitig nutzbar** · Aussteifung durch Längenriegel



**Höhen:**  
 1.800 mm  
 2.000 mm  
 2.300 mm  
 2.500 mm  
 3.000 mm  
 4.000 mm  
 4.500 mm  
 5.000 mm  
 6.000 mm  
 7.000 mm  
 7.500 mm

**Tiefen:**  
 2 x 300 mm  
 2 x 400 mm  
 2 x 500 mm  
 2 x 600 mm  
 2 x 800 mm  
 2 x 1.000 mm

**Breiten:** 750 / 1.000 / 1.300 mm

### Planung

Bei Komplettregalen werden T-Profile und Tiefenriegel standardmäßig in der Ausführung **MULTIplus** steckbar geliefert.

Alle Komplettregale beinhalten Abdeckkappen und KlemmfüÙe.

Wünschen Sie vormontierte Rahmen, werden diese bis 2.500 mm Höhe und 600 mm Tiefe gegen Mehrpreis werkseitig genietet (siehe Seite 79).

### Sicherheit

Regale mit einem Höhen/Tiefen-Verhältnis **größer 5:1** müssen gemäß **DGUV Regel 108-007 (BGR 234)** gegen Kippen gesichert werden.

#### Beispiel:

Ein Regal mit einer Tiefe von 300 mm und einer Höhe von 2.000 mm muss durch eine Wand-, Fußverankerung oder Kopfverbände gesichert werden (s. Befestigungszubehör, Seite 81 - 85).

Die angegebenen Traglasten gelten für gleichmäßig verteilte Lasten je Regalboden.

### AufbaumaÙe

**Grundregal:**  
 Nennlänge + 60 mm

**Anbauregal:**  
 Nennlänge + 6 mm

**Rahmentiefe gesamt:**  
 (Nenntiefe + 36 mm) x 2

**Knicklänge:**  
 Die freie Knicklänge darf nicht mehr als 600 mm betragen. Größere Knicklängen auf Anfrage möglich.



## Produktmerkmale

- baulich miteinander verbunden
- Höhen von 1.800 bis 7.500 mm erhältlich
- beidseitige Bestückung und Entnahme der Ware möglich
- ideal zur Lagerung von langem Lagergut
- großes Lagervolumen auf kleiner Fläche
- schneller Aufbau durch einfaches Stecken der Fachböden
- Erhöhung der Feldlast durch zusätzliche Tiefensriegel möglich
- Fachböden im Raster von 25 mm in der Höhe verstellbar
- Aussteifung durch Längensriegel



### Durchgehende Nutzung der Lagerebenen

Die Bauweise mit Längensriegeln ermöglicht das Durchladen der Ware auf der gesamten Lagerebene bis zu 2 x 1.000 mm Tiefe.

## MULTIplus150

Fachbreite 1.000 mm · Fachlast 150 kg											
Tiefe mm				2 x 300		2 x 400		2 x 500		2 x 600	
Höhe mm	Feldlast Tonnen	Fachböden	Grundregal	Anbauregal	Grundregal	Anbauregal	Grundregal	Anbauregal	Grundregal	Anbauregal	
verzinkt	2.000	2 x 1,3 t	2 x 5	17830	17835	17840	17845	17850	17855	17860	17865
				260,72 €	200,63 €	283,40 €	221,47 €	303,84 €	240,19 €	325,18 €	259,81 €
	2.500	2 x 1,4 t	2 x 6	17831	17836	17841	17846	17851	17856	17861	17866
				334,86 €	257,13 €	363,18 €	282,69 €	388,74 €	305,67 €	415,38 €	329,73 €
3.000	2 x 1,5 t	2 x 7	17832	17837	17842	17847	17852	17857	17862	17867	
			389,88 €	295,11 €	422,00 €	324,47 €	450,96 €	350,85 €	481,18 €	378,49 €	
Zusatz-Fachboden* mit 4 Fachbodenträgern				17230-B	17230-B	17240-B	17240-B	17250-B	17250-B	17260-B	17260-B
				10,47 €	10,47 €	12,37 €	12,37 €	14,07 €	14,07 €	15,86 €	15,86 €
RAL 7035 lichtgrau	2.000	2 x 1,3 t	2 x 5	33130	33135	33140	33145	33150	33155	33160	33165
				304,18 €	228,41 €	327,78 €	250,81 €	359,18 €	280,01 €	383,18 €	302,21 €
	2.500	2 x 1,4 t	2 x 6	33131	33136	33141	33146	33151	33156	33161	33166
				393,18 €	294,51 €	422,22 €	321,75 €	461,22 €	357,45 €	491,10 €	384,63 €
3.000	2 x 1,5 t	2 x 7	33132	33137	33142	33147	33152	33157	33162	33167	
			453,82 €	335,87 €	487,10 €	367,35 €	531,50 €	408,45 €	565,46 €	439,71 €	
Zusatz-Fachboden* mit 4 Fachbodenträgern				37230-B	37230-B	37240-B	37240-B	37250-B	37250-B	37260-B	37260-B
				11,04 €	11,04 €	13,16 €	13,16 €	15,86 €	15,86 €	17,90 €	17,90 €
Rahmen: enziänblau Böden: verzinkt	2.000	2 x 1,3 t	2 x 5	33130-B	33135-B	33140-B	33145-B	33150-B	33155-B	33160-B	33165-B
				292,08 €	216,31 €	313,48 €	236,51 €	334,88 €	255,71 €	356,38 €	275,41 €
	2.500	2 x 1,4 t	2 x 6	33131-B	33136-B	33141-B	33146-B	33151-B	33156-B	33161-B	33166-B
				376,74 €	278,07 €	403,14 €	302,67 €	430,14 €	326,37 €	457,02 €	350,55 €
3.000	2 x 1,5 t	2 x 7	33132-B	33137-B	33142-B	33147-B	33152-B	33157-B	33162-B	33167-B	
			436,24 €	318,29 €	466,44 €	346,69 €	496,84 €	373,79 €	527,30 €	401,55 €	
Zusatz-Fachboden* mit 4 Fachbodenträgern				17230-B	17230-B	17240-B	17240-B	17250-B	17250-B	17260-B	17260-B
				10,47 €	10,47 €	12,37 €	12,37 €	14,07 €	14,07 €	15,86 €	15,86 €

## MULTIplus250

Fachbreite 1.000 mm · Fachlast 250 kg											
Tiefe mm				2 x 300		2 x 400		2 x 500		2 x 600	
Höhe mm	Feldlast Tonnen	Fachböden	Grundregal	Anbauregal	Grundregal	Anbauregal	Grundregal	Anbauregal	Grundregal	Anbauregal	
verzinkt	2.000	2 x 1,4 t	2 x 5	17930	17935	17940	17945	17950	17955	17960	17965
				281,42 €	221,33 €	307,10 €	245,17 €	338,24 €	274,59 €	362,68 €	297,31 €
	2.500	2 x 1,8 t	2 x 6	17931	17936	17941	17946	17951	17956	17961	17966
				359,70 €	281,97 €	391,62 €	311,13 €	430,02 €	346,95 €	460,38 €	374,73 €
3.000	2 x 1,8 t	2 x 7	17932	17937	17942	17947	17952	17957	17962	17967	
			418,86 €	324,09 €	455,18 €	357,65 €	499,12 €	399,01 €	533,68 €	430,99 €	
Zusatz-Fachboden* mit 4 Fachbodenträgern				17330-B	17330-B	17340-B	17340-B	17350-B	17350-B	17360-B	17360-B
				12,54 €	12,54 €	14,74 €	14,74 €	17,51 €	17,51 €	19,61 €	19,61 €
RAL 7035 lichtgrau	2.000	2 x 1,4 t	2 x 5	33230	33235	33240	33245	33250	33255	33260	33265
				335,38 €	259,61 €	352,38 €	275,41 €	389,58 €	310,41 €	421,48 €	340,51 €
	2.500	2 x 1,8 t	2 x 6	33231	33236	33241	33246	33251	33256	33261	33266
				430,62 €	331,95 €	451,74 €	351,27 €	497,70 €	393,93 €	537,06 €	430,59 €
3.000	2 x 1,8 t	2 x 7	33232	33237	33242	33247	33252	33257	33262	33267	
			497,50 €	379,55 €	521,54 €	401,79 €	574,06 €	451,01 €	619,08 €	493,33 €	
Zusatz-Fachboden* mit 4 Fachbodenträgern				37330-B	37330-B	37340-B	37340-B	37350-B	37350-B	37360-B	37360-B
				14,16 €	14,16 €	15,62 €	15,62 €	18,90 €	18,90 €	21,73 €	21,73 €
Rahmen: enziänblau Böden: verzinkt	2.000	2 x 1,4 t	2 x 5	33230-B	33235-B	33240-B	33245-B	33250-B	33255-B	33260-B	33265-B
				312,78 €	243,41 €	337,18 €	260,21 €	369,28 €	290,11 €	393,88 €	312,91 €
	2.500	2 x 1,8 t	2 x 6	33231-B	33236-B	33241-B	33246-B	33251-B	33256-B	33261-B	33266-B
				401,58 €	302,91 €	431,58 €	331,11 €	471,42 €	367,65 €	502,02 €	395,55 €
3.000	2 x 1,8 t	2 x 7	33232-B	33237-B	33242-B	33247-B	33252-B	33257-B	33262-B	33267-B	
			465,22 €	347,27 €	499,62 €	379,87 €	545,00 €	421,95 €	579,80 €	454,05 €	
Zusatz-Fachboden* mit 4 Fachbodenträgern				17330-B	17330-B	17340-B	17340-B	17350-B	17350-B	17360-B	17360-B
				12,54 €	12,54 €	14,74 €	14,74 €	17,51 €	17,51 €	19,61 €	19,61 €

\* Für eine Doppelregalebene benötigen Sie 2 Zusatz-Fachböden

Alle Preise ohne Bestückung. Die Tabellen zeigen Bestellbeispiele. Weitere Abmessungen und Ausführungen auf Anfrage.

## » Eckregale

für die optimale Ausnutzung der gesamten Lagerfläche



Höhen:  
2.000 mm  
2.500 mm  
3.000 mm

Tiefen:  
300 mm  
400 mm  
500 mm  
600 mm

Breite: 1.000 mm

Breite: 1.000 mm

### Planung

Bei Eckregalen werden T-Profile und Tiefenriegel standardmäßig in der Ausführung **MULTIplus** steckbar geliefert.

Alle Komplettregale beinhalten Abdeckkappen und Klemmfüße.

Wünschen Sie vormontierte Rahmen, werden diese bis 2.500 mm Höhe und 600 mm Tiefe gegen Mehrpreis werkseitig genietet (siehe Seite 79).

### Sicherheit

Regale mit einem Höhen/Tiefen-Verhältnis **größer 5:1** müssen gemäß **DGUV Regel 108-007 (BGR 234)** **gegen Kippen gesichert** werden.

**Beispiel:**  
Ein Regal mit einer Tiefe von 300 mm und einer Höhe von 2.000 mm muss durch eine Wand-, Fußverankerung oder Kopfverbände gesichert werden (s. Befestigungszubehör, Seite 81 - 85).

Die angegebenen Traglasten gelten für gleichmäßig verteilte Lasten je Regalboden.

### Aufbaumaße

**Eckregal Feld A:**  
Nennlänge + 60 mm

**Eckregal Feld B:**  
Nennlänge + Tiefe Feld A + 48 mm

**Anbauregal Feld C:**  
Nennlänge +6 mm

**Rahmentiefe gesamt:**  
Nenntiefe + 36 mm

Alle Preise ohne Bestückung. Die Tabellen zeigen Bestellbeispiele. Weitere Abmessungen und Ausführungen auf Anfrage.

- Fachbodenregale Stecksystem
- Fachbodenregale Schraubsystem
- Fachbodenregale Büro
- Weitspannregale
- Palettenregale
- Kragarmregale
- Regalanlagen & Bühnen



**Ecklösung mit Aufhängekonsole**

Durch die Montage der Regale mit Aufhängekonsole wird ein problemloser Zugriff bis in die Ecke ermöglicht.

**Produktmerkmale**



- Eckregal mit Aufhängekonsole bestehend aus den Feldern **A + B**
- alle **MULTIplus150** Fachböden des Eckregalfeldes **A** werden mit Längenriegeln ausgesteift
- Stabilisierung der Eck-Anbauregale **C** mit Kreuzstrebe
- optimale Ausnutzung Ihrer Lagerräume
- schneller Aufbau durch einfaches Stecken der Ebenen
- belastbar bis 150 kg pro Boden
- Feldlasten bei Eckregal bis 1,6 Tonnen
- Ebenen im Raster von 25 mm in der Höhe verstellbar

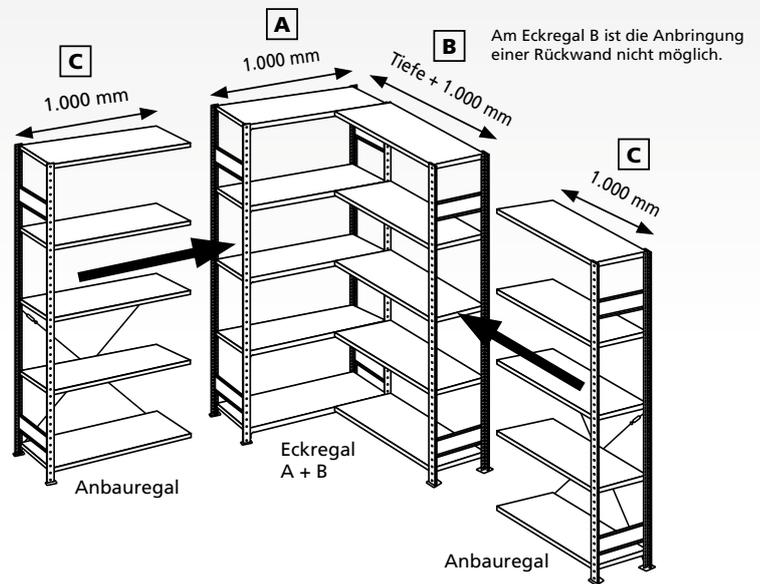

**Eckregal (Felder A + B)**

mit Längenriegeln · Breite 1.000 mm

		Tiefe mm		300	400	500	600
Rahmen / Fachböden	Höhe mm	Feldlast Tonnen	Fachböden	Eckregal	Eckregal	Eckregal	Eckregal
verzinkt	2.000	1,1 t	2 x 5	12730-ECK	12740-ECK	12750-ECK	12760-ECK
				268,64 €	290,40 €	309,98 €	330,46 €
	2.500	1,4 t	2 x 6	12731-ECK	12741-ECK	12751-ECK	12761-ECK
				331,02 €	357,96 €	382,23 €	407,58 €
	3.000	1,6 t	2 x 7	12732-ECK	12742-ECK	12752-ECK	12762-ECK
				392,50 €	423,24 €	450,91 €	479,84 €
Zusatz-Fachboden A mit Längenriegeln				17230-ECK	17240-ECK	17250-ECK	17260-ECK
				19,43 €	21,33 €	23,03 €	24,82 €
Zusatz-Fachboden B mit 2 Fachbodenträgern + 2 Aufhängekonsolen				17230-B-ECK	17240-B-ECK	17250-B-ECK	17260-B-ECK
				16,49 €	18,39 €	20,09 €	21,88 €
RAL 7035 lichtgrau	2.000	1,1 t	2 x 5	32630-ECK	32640-ECK	32650-ECK	32660-ECK
				305,86 €	328,86 €	359,16 €	382,26 €
	2.500	1,4 t	2 x 6	32631-ECK	32641-ECK	32651-ECK	32661-ECK
				378,87 €	407,01 €	444,36 €	472,89 €
	3.000	1,6 t	2 x 7	32632-ECK	32642-ECK	32652-ECK	32662-ECK
				446,45 €	478,83 €	521,58 €	554,19 €
Zusatz-Fachboden A mit Längenriegeln				37230-ECK	37240-ECK	37250-ECK	37260-ECK
				21,60 €	23,72 €	26,42 €	28,46 €
Zusatz-Fachboden B mit 2 Fachbodenträgern + 2 Aufhängekonsolen				37230-B-ECK	37240-B-ECK	37250-B-ECK	37260-B-ECK
				17,06 €	19,18 €	21,88 €	23,92 €

**Anbauregal (Feld C)**

mit Kreuzstrebe · Breite 1.000 mm

		Tiefe mm		300	400	500	600
Feldlast Tonnen	Fachböden	Anbauregal		Anbauregal	Anbauregal	Anbauregal	Anbauregal
1,3 t	5	12735-ECK	12745-ECK	12755-ECK	12765-ECK		
		88,63 €	99,05 €	108,41 €	118,22 €		
1,7 t	6	12736-ECK	12746-ECK	12756-ECK	12766-ECK		
		107,92 €	120,70 €	132,19 €	144,22 €		
1,6 t	7	12737-ECK	12747-ECK	12757-ECK	12767-ECK		
		133,51 €	148,19 €	161,38 €	175,20 €		
Zusatz-Fachboden C mit 4 Fachbodenträgern		17230-B	17240-B	17250-B	17260-B		
		10,47 €	12,37 €	14,07 €	15,86 €		
1,3 t	5	32635-ECK	32645-ECK	32655-ECK	32665-ECK		
		99,32 €	110,52 €	125,12 €	136,22 €		
1,7 t	6	32636-ECK	32646-ECK	32656-ECK	32666-ECK		
		121,81 €	135,43 €	153,28 €	166,87 €		
1,6 t	7	32637-ECK	32647-ECK	32657-ECK	32667-ECK		
		149,09 €	164,83 €	185,38 €	201,01 €		
Zusatz-Fachboden C mit 4 Fachbodenträgern		37230-B	37240-B	37250-B	37260-B		
		11,04 €	13,16 €	15,86 €	17,90 €		

Alle Preise ohne Bestückung. Die Tabellen zeigen Bestellbeispiele. Weitere Abmessungen und Ausführungen auf Anfrage.

Fachbodenregale  
Stecksystem

Fachbodenregale  
Schraubsystem

Fachbodenregale  
Büro

Weitspannregale

Palettenregale

Kragarmregale

Regalanlagen & Bühnen

# » MULTIplus-Pack

## Verpackt im Karton ... zum Mitnehmen



### Fachbodenregal verpackt im handlichen Karton

#### Eigenschaften

- inkl. 4 **MULTIplus150** Fachböden
- Lieferung mit geteilten T-Profilen
- erhältlich in den Tiefen 300, 400 und 500 mm
- Ausführung 300 mm / 400 mm in einem Karton, Ausführung 500 mm in zwei Kartons
- Fachböden im Raster von 25 mm in der Höhe verstellbar
- einseitig nutzbar, Aussteifung durch Kreuzstrebe
- verzinkt

#### Nutzen

- ideal zum Versand per Paketdienst und zum Transport im PKW
- individuell erweiterbar
- schnelle und einfache Montage



**Fachlast 150 kg - Feldlast 600 kg**

				Tiefe mm		300		400		500	
	Höhe mm	Breite mm	Feldlast kg	Fachböden							
					Grundregal	Anbauregal	Grundregal	Anbauregal	Grundregal	Anbauregal	
verzinkt	2.000	1.000	600	4	20730-4	20735-4	20740-4	20745-4	20750-4	20755-4	
					118,27 €	86,80 €	129,12 €	93,31 €	139,97 €	100,91 €	
					Zusatzböden 2er Pack mit 8 Fachbodenträgern		12759-30	12759-30	12759	12759	12758
					22,84 €	22,84 €	26,64 €	26,64 €	30,04 €	30,04 €	

Alle Preise ohne Bestückung. Die Tabellen zeigen Bestellbeispiele. Weitere Abmessungen und Ausführungen auf Anfrage.



# » MULTIplus-Set

## Fix und fertig verpackt zum Mitnehmen

### Fachbodenregal eingeschweißt in Folie

#### Eigenschaften

- inkl. 4 **MULTIplus150** Fachböden
- mit vormontierten T-Profil-Rahmen
- erhältlich in den Tiefen 400, 500 und 600 mm
- Fachböden im Raster von 25 mm in der Höhe verstellbar
- einseitig nutzbar, Aussteifung durch Kreuzstrebe
- verzinkt

#### Nutzen

- abholbereit, da lagervorrätig im SCHULTE-Fachhandel
- einfache, werkzeugfreie Montage



### Verkaufsständer Ideal für den Point of Sale

Fordern Sie unseren speziellen Katalog zum Thema POS an.

#### Fachlast 150 kg · Feldlast 1,3 t

		Tiefe mm				400		500		600	
	Höhe mm	Breite mm	Feldlast Tonnen	Fachböden	Grundregal	Anbauregal	Grundregal	Anbauregal	Grundregal	Anbauregal	
verzinkt	2.000	1.000	1,3 t	4	12740-4	12745-4	12750-4	12755-4	12760-4	12765-4	
					115,00 €	85,00 €	126,00 €	91,00 €	137,00 €	98,00 €	
	Zusatzböden 2er Pack mit 8 Fachbodenträgern				12759	12759	12758	12758	12758-60	12758-60	
					26,64 €	26,64 €	30,04 €	30,04 €	33,82 €	33,82 €	

# » Ein Lager so **vielfältig**, wie **Kundenbedürfnisse**



Um die vielfältigen Anforderungen der gewerblichen Kunden des Unternehmens noch besser zu bedienen, schuf SCHULTE Lagertechnik bei Eisen-Fischer am Standort Crailsheim ein individuelles Lagersystem. Hier finden die Anforderungen von Lagerung und Verkauf mit einem ansprechenden Einkaufserlebnis für den Handwerker zusammen.





## Selbstbedienungslager im Großhandel für Industriebedarf

Neues Gebäude, neue Möglichkeiten – das wollte Eisen-Fischer mit dem Umzug seiner Niederlassung in Crailsheim nutzen. Auf **1.200 Quadratmetern** sollte ein Abholzentrum für Handwerker entstehen, das **8.000 Artikel ständig verfügbar** hält.

Angesichts wechselnder Verfügbarkeiten und Nachfrage brauchte Eisen-Fischer ein Lager, das **effiziente Raumnutzung und flexible Sortimentspflege** ermöglicht. Gleichzeitig durfte das Regalsystem nicht in die Höhe gehen. Denn im Selbstbedienungslager müssen alle Artikel in Griffreichweite des Kunden lagern.

Nach gründlicher Partnersuche entschied sich Eisen-Fischer für SCHULTE Lagertechnik und eine **auf den Kundenwunsch angepasste Kombination der Regalsysteme**.

Das von SCHULTE Lagertechnik realisierte Lager **kombiniert Fachbodenregale, Palettenregale und Kragarmregale**. Die Fachbodenregale werden mit Systemzubehör an das jeweilige Lagergut angepasst. Zum Beispiel lagern kleinteilige Produkte des Sanitätsortiments in fein- und grobmaschigen Drahtgitterkörben. Die platzsparende Integration der ursprünglichen Weitspannregal-Körbe in die Fachbodenregale verbessert die Flächennutzung im Lager. Dieses System dient als Lager- und Verkaufsraum gleichzeitig.

Für ein **einheitlich attraktives Ambiente** wurde die Regalanlage in den Hausfarben Eisen-Fischers gefertigt. In diese Lageroptik fügen sich die Kassenzone und Beratungsplätze perfekt ein. Auch sie wurden von SCHULTE Lagertechnik entworfen und in Sundern maßgefertigt.

Mehr Referenzstories in unserem  
Magazin **PROJEKTLAGER**  
und als Download im  
Katalogportal!



Von der Planung bis zum Abholzentrum – Oliver E. Poinke von SCHULTE Lagertechnik begleitete das Projekt als persönlicher Ansprechpartner.



# AUF DEN PUNKT

- Anforderung:** Effiziente Raumnutzung ohne in die Höhe zu gehen. Hohe Flexibilität.
- Realisierung:** Beratung, Planung, Lieferung und Montage.
- Objektdaten:** Ordnungssystem: flexible Trennstege in Gitterkörben. ca. 2.500 MULTIplus 150kg Böden
- Besonderheiten:** Individuell geplanter integrierter Thekenbereich. Anpassung von Weitspannregal-Körben an Fachbodenregale. CI-Konzept in den Hausfarben weiß und blau.
- Nutzen:** Unterbringung von 8.000 Artikeln in Griffreichweite. Integrierter Thekenbereich als Kassen-Terminal.

## » Spezialregale

für den anwendungsbezogenen Einsatz



### REGALMODUL 1

- H 2.000 x B 1.000 x T 500 mm
- Aussteifung durch Kreuzstrebe
- T-Profil-Rahmen RAL 7035 lichtgrau  
Fachböden verzinkt

Bestehend aus:

- 4 **MULTIplus150** Fachböden 150 kg
- 1 Gewindestangenhalterung
- 1 Schrägboden mit 12 Trennbügeln und Kippsicherung
- 1 Verriegelungsstange für Öllager
- 1 Auffangwanne

Grundregal	12750-M1 ■	337,71 €
Anbauregal	12755-M1 ■	289,15 €

### REGALMODUL 2

- H 2.000 x B 1.000 x T 500 mm
- Aussteifung durch Kreuzstrebe
- T-Profil-Rahmen RAL 7035 lichtgrau  
Fachböden verzinkt

Bestehend aus:

- 6 **MULTIplus150** Fachböden 150 kg
- 3 Schüttgutmulden mit insgesamt 15 Trennblechen

Grundregal	12750-M2 ■	342,91 €
Anbauregal	12755-M2 ■	294,35 €

### REGALMODUL 3

- H 2.000 x B 1.000 x T 500 mm
- Aussteifung durch Kreuzstrebe
- T-Profil-Rahmen RAL 7035 lichtgrau  
Fachböden verzinkt

Bestehend aus:

- 3 **MULTIplus150** Fachböden
- 2 Lochplatten
- 1 3er-Schublade

Grundregal	12750-M3 ■	989,30 €
Anbauregal	12755-M3 ■	940,74 €

Alle Preise ohne Bestückung. Die Tabellen zeigen Bestellbeispiele. Weitere Abmessungen und Ausführungen auf Anfrage.

■ 5 Tage ab Lager · ■ 2 Wochen versandfertig

Fachbodenregale Stecksystem  
 Fachbodenregale Schraubsystem  
 Fachbodenregale Büro  
 Weitspannregale  
 Palettenregale  
 Kragarmregale  
 Regalanlagen & Bühnen



**REGALMODUL 4**

- H 2.000 x B 1.000 x T 500 mm
- Aussteifung durch Kreuzstrebe
- T-Profil-Rahmen RAL 7035 lichtgrau  
Fachböden verzinkt

Bestehend aus:

- 5 **MULTIplus150** Fachböden
- 10 Stecktrennbleche Höhe 400 mm
- 1 Ausziehboden

Grundregal	12750-M4	343,91 €
Anbauregal	12755-M4	295,35 €

**REGALMODUL 5**

- H 2.000 x B 1.000 x T 500 mm
- Aussteifung durch Längenriegel
- T-Profil-Rahmen RAL 7035 lichtgrau  
Fachböden verzinkt

Bestehend aus:

- 7 schräge **MULTIplus150** Fachböden
- 2 gerade **MULTIplus150** Fachböden
- 49 Trennführungen

Grundregal	12750-M5	409,16 €
Anbauregal	12755-M5	363,90 €

**REGALMODUL 6**

- H 2.000 x B 1.000 x T 500 mm
- Aussteifung durch Kreuzstrebe
- T-Profil-Rahmen RAL 7035 lichtgrau  
Fachböden verzinkt

Bestehend aus:

- 5 **MULTIplus150** Fachböden
- Seitenwände
- Rückwand
- 1 Flügeltür inkl. 3-Punkt-Verriegelung

Grundregal	12750-M6	598,46 €
Anbauregal	12755-M6	530,06 €

Alle Preise ohne Bestückung. Die Tabellen zeigen Bestellbeispiele. Weitere Abmessungen und Ausführungen auf Anfrage.

■ 5 Tage ab Lager · ■ 2 Wochen versandfertig



## Kanbanregale mit / ohne Trenn- und Seitenführungen beidseitig nutzbar

### Eigenschaften

- 8 **MULTIplus150** Fachböden, davon 7 schräge Ebenen mit 14° Neigung und 1 gerader Abdeckboden
- optional mit je 5 Trennführungen, 2 Seitenführungen
- ideal für Kunststoffbehälter, Lagersichtkästen, Kartons
- Ebenen im Raster von 25 mm in der Höhe verstellbar
- Aussteifung durch Längenriegel
- T-Profil-Rahmen mit 3 Tiefenriegeln und Böden verzinkt, Längenriegel RAL 7035 lichtgrau

### Nutzen

- ideal für „First-in-first-out“-Lager, da Lagerware auf den glatten, verzinkten Fachböden nachrutschen kann
- optimale Organisation der Lagerware durch horizontal verstellbare Trennführungen (50 mm Raster)
- direkter Einblick und einfacher Zugriff durch Schrägstellung der Fachböden
- schneller Aufbau durch einfaches Stecken der Fachböden
- vorderer Längenriegel 15 mm erhöht, verhindert das Herausfallen der Ware



Trennführung



Seitenführung

## Mit Trenn- und Seitenführungen

Fachlast 150 kg · Feldlast 1,3 t														
		Tiefe mm		500		600		800						
verzinkt	Höhe mm	Breite mm	Grundregal	Anbauregal	Grundregal	Anbauregal	Grundregal	Anbauregal						
			2.000	1.000	13640	13641	13660	13661	13650	13651				
			362,07 €	326,88 €	383,24 €	346,76 €	431,20 €	391,54 €						
	Zusatzebene		13640-Z	13640-Z	13660-Z	13660-Z	13650-Z	13650-Z	39,66 €	39,66 €	42,06 €	42,06 €	47,48 €	47,48 €
2.000	1.300	13640-130	13641-130	13660-130	13661-130	13650-130	13651-130	455,27 €	420,08 €	479,26 €	442,78 €	583,78 €	544,12 €	
		Zusatzebene		13640-Z-130	13640-Z-130	13660-Z-130	13660-Z-130	13650-Z-130	13650-Z-130	52,15 €	52,15 €	54,92 €	54,92 €	67,47 €

Zusatzebene, bestehend aus: 1 Fachboden, 2 Längenriegeln, 5 Trennführungen und 2 Seitenführungen

## Ohne Trenn- und Seitenführungen

Fachlast 150 kg · Feldlast 1,3 t														
		Tiefe mm		500		600		800						
verzinkt	Höhe mm	Breite mm	Grundregal	Anbauregal	Grundregal	Anbauregal	Grundregal	Anbauregal						
			2.000	1.000	13610	13611	13630	13631	13620	13621				
			256,86 €	221,67 €	273,76 €	237,28 €	309,40 €	269,74 €						
	Zusatzebene		13610-Z	13610-Z	13630-Z	13630-Z	13620-Z	13620-Z	24,63 €	24,63 €	26,42 €	26,42 €	30,08 €	30,08 €
2.000	1.300	13610-130	13611-130	13630-130	13631-130	13620-130	13621-130	316,32 €	281,13 €	335,06 €	298,58 €	423,90 €	384,24 €	
		Zusatzebene		13610-Z-130	13610-Z-130	13630-Z-130	13630-Z-130	13620-Z-130	13620-Z-130	32,30 €	32,30 €	34,32 €	34,32 €	44,63 €

Zusatzebene, bestehend aus: 1 Fachboden, 2 Längenriegeln

Einzelteile			
für Tiefe mm	500	600	800
Trennführung	10367-25 2,41 €	10368-25 2,48 €	10369-25 2,72 €
Seitenführung	10381-25 1,49 €	10382-25 1,62 €	10383-25 1,90 €

Passende Längenriegel finden Sie auf Seite 83.

Alle Preise ohne Bestückung. Die Tabellen zeigen Bestellbeispiele. Weitere Abmessungen und Ausführungen auf Anfrage.

# Doppel-Kanbanregale mit / ohne Trenn- und Seitenführungen

beidseitig nutzbar

### Eigenschaften

- 16 **MULTIplus150** Fachböden, davon 14 schräge Ebenen mit 14° Neigung und 2 gerade Abdeckböden
- optional mit je 5 Trennführungen, 2 Seitenführungen
- ideal für Kunststoffbehälter, Lagersichtkästen, Kartons
- Ebenen im Raster von 25 mm in der Höhe verstellbar
- Aussteifung durch Längenriegel
- T-Profil-Rahmen mit 3 Tiefenriegeln und Böden verzinkt, Längenriegel RAL 7035 lichtgrau

### Nutzen

- ideal für „First-in-first-out“-Lager, da Lagerware auf den glatten, verzinkten Fachböden nachrutschen kann
- optimale Organisation der Lagerware durch horizontal verstellbare Trennführungen (50 mm Raster)
- direkter Einblick und einfacher Zugriff durch Schrägstellung der Fachböden
- schneller Aufbau durch einfaches Stecken der Fachböden
- vorderer Längenriegel 15 mm erhöht, verhindert das Herausfallen der Ware



Fachbodenregale  
Stecksystem

Fachbodenregale  
Schraubsystem

Fachbodenregale  
Büro

Weitspannregale

Palettenregale

Kragarmregale

Regalanlagen & Bühnen

## Mit Trenn- und Seitenführungen

Fachlast 150 kg · Feldlast 1,3 t									
Tiefe mm		2 x 500		2 x 600		2 x 800			
Höhe mm	Breite mm	Grundregal		Anbauregal		Grundregal		Anbauregal	
		2.000	1.000	21750	21755	21760	21765	13652	13653
		725,60 €	654,49 €	767,94 €	694,25 €	863,86 €	783,81 €	783,81 €	783,81 €
Zusatzebene		21750-Z	21750-Z	21760-Z	21760-Z	13652-Z	13652-Z	13652-Z	13652-Z
		79,32 €	79,32 €	84,12 €	84,12 €	94,96 €	94,96 €	94,96 €	94,96 €
2.000	1.300	21750-130	21755-130	21760-130	21765-130	13652-130	13653-130	13652-130	13653-130
		912,00 €	840,89 €	959,98 €	886,29 €	1.169,02 €	1.088,97 €	1.088,97 €	1.088,97 €
Zusatzebene		21750-Z-130	21750-Z-130	21760-Z-130	21760-Z-130	13652-Z-130	13652-Z-130	13652-Z-130	13652-Z-130
		104,30 €	104,30 €	109,84 €	109,84 €	134,94 €	134,94 €	134,94 €	134,94 €

Zusatzebene, bestehend aus: 2 Fachböden, 4 Längenriegeln, 10 Trennführungen und 4 Seitenführungen



Trennführung



Seitenführung

## Ohne Trenn- und Seitenführungen

Fachlast 150 kg · Feldlast 1,3 t									
Tiefe mm		2 x 500		2 x 600		2 x 800			
Höhe mm	Breite mm	Grundregal		Anbauregal		Grundregal		Anbauregal	
		2.000	1.000	21751	21756	21761	21766	21781	21786
		515,18 €	444,07 €	548,98 €	475,29 €	620,26 €	540,21 €	540,21 €	540,21 €
Zusatzebene		21751-Z	21751-Z	21761-Z	21761-Z	21781-Z	21781-Z	21781-Z	21781-Z
		49,26 €	49,26 €	52,84 €	52,84 €	60,16 €	60,16 €	60,16 €	60,16 €
2.000	1.300	21751-130	21756-130	21761-130	21766-130	21781-130	21786-130	21781-130	21786-130
		634,10 €	562,99 €	671,58 €	597,89 €	849,26 €	769,21 €	769,21 €	769,21 €
Zusatzebene		21751-Z-130	21751-Z-130	21761-Z-130	21761-Z-130	21781-Z-130	21781-Z-130	21781-Z-130	21781-Z-130
		64,60 €	64,60 €	68,64 €	68,64 €	89,26 €	89,26 €	89,26 €	89,26 €

Zusatzebene, bestehend aus: 2 Fachböden, 4 Längenriegeln

Einzelteile			
für Tiefe mm	500	600	800
Trennführung	10367-25	10368-25	10369-25
	2,41 €	2,48 €	2,72 €
Seitenführung	10381-25	10382-25	10383-25
	1,49 €	1,62 €	1,90 €

Passende Längenriegel finden Sie auf Seite 83.

Alle Preise ohne Bestückung. Die Tabellen zeigen Bestellbeispiele. Weitere Abmessungen und Ausführungen auf Anfrage.

Fachbodenregale Stecksystem

Fachbodenregale Schraubsystem

Fachbodenregale Büro

Weitspannregale

Palettenregale

Kragarmregale

Regalanlagen & Bühnen



Bild zeigt Ausführung in 1.300 mm Breite.  
Bestückungsvorschlag: 9 Euro-Stapelkästen 600 x 400 x 320 mm wie abgebildet, siehe Seite 107



## Schrägbodenregale für Behälter und Kästen

beidseitig nutzbar

### Eigenschaften

- 3 schräge Ebenen **MULTIplus150** Fachböden
- Ebenen im Raster von 25 mm in der Höhe verstellbar
- Aussteifung durch Längsriegel
- T-Profil-Rahmen mit 3 Tiefenriegeln verzinkt, Fachböden verzinkt, Längsriegel RAL 7035 lichtgrau

### Nutzen

- direkter Einblick und einfacher Zugriff durch Schrägstellung der Ebenen
- vorderer Längsriegel 15 mm erhöht, verhindert das Herausfallen der Ware

### Fachlast 150 kg / Feldlast 1,3 t

Höhe mm	Breite mm	Tiefe mm	Grundregal	Anbauregal
2.000	1.000	600	13697	13698
Zusatzebene*	1.000	600	13699	13699
2.000	1.300	600	13680	13681
Zusatzebene*	1.300	600	13684	13684

\* Zusatzebene besteht aus: 1 Fachboden, 1 Längsriegel Standard, 1 Längsriegel speziell siehe Seite 83 im Zubehör

## Kombibodenregale

Fach- und Schrägböden, mit Trennbügeln

beidseitig nutzbar

### Eigenschaften

- 6 **MULTIplus150** Fachböden, davon 3 schräge Ebenen mit je 5 Trennbügeln inkl. Kippsicherung sowie 3 gerade Ebenen
- Ebenen im Raster von 25 mm in der Höhe verstellbar
- Aussteifung durch Längsriegel
- Regal verzinkt, Längsriegel RAL 7035 lichtgrau

### Nutzen

- optimale Aufteilung der Waren durch horizontal verstellbare Trennbügel
- Lagerware kann auf den glatten, verzinkten Schrägböden nachrutschen
- direkter Einblick und einfacher Zugriff durch Schrägstellung der Fachböden
- vorderer Längsriegel und Kippsicherung gegen Herausfallen der Ware

### Fachlast 150 kg / Feldlast 1,3 t

Höhe mm	Breite mm	Tiefe mm	Grundregal	Anbauregal
2.000	1.000	500	14280	14285

Alle Preise ohne Bestückung. Die Tabellen zeigen Bestellbeispiele. Weitere Abmessungen und Ausführungen auf Anfrage.



## Bereitstellregale mit Röllchenleisten für Behälter und Kästen

beidseitig nutzbar

### Eigenschaften

- 4 Ebenen aus je 1 Vorderwange, 1 Hinterwange und 9 Röllchenleisten
- max. 180 kg Fachlast je Ebene
- seitliche Begrenzung der Ebenen durch Tiefenriegel
- Ebenen im Raster von 25 mm in der Höhe verstellbar
- Aussteifung durch Vorder- und Hinterwangen
- Führungsschiene als Trennleiste optional erhältlich
- T-Profil-Rahmen mit 4 Tiefenriegeln RAL 5010 enzianblau, Wangen und Röllchenleisten verzinkt

### Nutzen

- ideal für First-in-first-out-Lager, da Lagerware auf den Röllchenleisten nachrutscht
- direkter Einblick und einfacher Zugriff durch Schrägstellung der Ebenen

#### Fachlast 180 kg / Feldlast 1,2 t

Höhe mm	Breite mm	Tiefe mm	Grundregal	Anbauregal		
2.000	1.300	1.300	38870	878,08 €	38871	807,86 €
Zusatzebene*	1.300	1.300	38872	184,41 €	38872	184,41 €
Führungsschiene als Trennleiste				38873	12,00 €	
Vorderwange 1.300 mm				33010	35,82 €	
Hinterwange 1.300 mm				33011	35,82 €	
Röllchenleiste				33012	12,53 €	

\*Zusatzebene besteht aus: 1 Vorderwange, 1 Hinterwange, 9 Röllchenleisten



Führungsschiene und Röllchenleiste

\* max. Traglast je Röllchenleiste 20 kg



## Schrägbodenregale XL für Behälter und Kästen

beidseitig nutzbar

### Eigenschaften

- 5 schräge Ebenen mit je 2 **MULTIplus150** Fachböden
- max. 200 kg Fachlast je Ebene
- gleich- und gegenläufige Doppelregale auf Anfrage
- Ebenen im Raster von 25 mm in der Höhe verstellbar
- Aussteifung durch Längenriegel
- T-Profil-Rahmen mit 3 Tiefenriegeln RAL 5010 enzianblau, Längenriegel RAL 7035 lichtgrau, Böden verzinkt

### Nutzen

- ideal für First-in-first-out-Lager, da Lagerware auf den glatten, verzinkten Fachböden nachrutschen kann
- direkter Einblick und einfacher Zugriff durch Schrägstellung der Fachböden
- vorderer Längenriegel 15 mm erhöht, verhindert das Herausfallen der Ware

#### Fachlast 200 kg / Feldlast 1,2 t

Höhe mm	Breite mm	Tiefe mm	Grundregal	Anbauregal		
2.000	1.300	1.200	38860	437,46 €	38865	385,23 €
Zusatzebene	1.300	1.200	38868	66,60 €	38868	66,60 €

Alle Preise ohne Bestückung. Die Tabellen zeigen Bestellbeispiele. Weitere Abmessungen und Ausführungen auf Anfrage.



Bestückungsvorschlag: 30 Euro-Stapelkästen 600 x 400 x 210 mm wie abgebildet, siehe Seite 107

Fachbodenregale  
Stecksystem

Fachbodenregale  
Schraubsystem

Fachbodenregale  
Büro

Weitspannregale

Palettenregale

Kragarmregale

Regalanlagen & Bühnen



## Langgutregal

für stehende Lagerung bis ca. 2.200 mm  
**einseitig nutzbar**

### Eigenschaften

- 1 **MULTIplus150** Fachboden
- 2 Universalsätze mit je 4 Unterteilungsrohren 400 mm
- Ebenen im Raster von 25 mm in der Höhe verstellbar
- Aussteifung durch Längsriegel
- verzinkt

### Nutzen

- optimal für Holzleisten, Rohre, Paneele etc.
- weiche Schaumstoffummantelung zum Schutz von empfindlichem Lagergut, z. B. veredelte Metalle



### Fachlast 150 kg · Feldlast 1,3 t

Höhe mm	Breite mm	Tiefe mm	Grundregal	Anbauregal
2.000	1.000	500	22620	219,07 €
			22625	187,61 €

### Unterteilungsrohr

- ummantelt zur schonenden Lagerung
- inkl. Endkappe

Länge mm	300	400	500
	14045	4,64 €	14046
			5,39 €
			14047
			6,12 €



## Schubladenregale mit 3er Schubladen-Set

**einseitig nutzbar**

### Eigenschaften

- 5 **MULTIplus150** Fachböden, 3 Schubladen je 100 mm und 1 Riffelgummimatte
- Ebenen im Raster von 25 mm in der Höhe verstellbar
- Schubladen und Abdeckung belastbar bis je 70 kg
- Fachböden belastbar bis 150 kg pro Ebene
- teleskopgeführte 100% Vollauszug-Schubladen mit einem Innenmaß von 856 x 425 mm
- Aussteifung durch Längsriegel
- Regal verzinkt, Regalschubladen RAL 7035 lichtgrau

### Nutzen

- optimale und geschlossene Lagerung von Kleinteilen
- Schubladen kombinierbar mit Einsatzkästen und Schlitzwannen-Sets (Seite 102-103)
- Griffleiste mit Beschriftungsetikett und Schutzfolie



### Fachlast 150 kg · Feldlast 1,3 t

Höhe mm	Breite mm	Tiefe mm	Grundregal	Anbauregal
2.000	1.000	500	14680	645,32 €
			14685	610,56 €

Alle Preise ohne Bestückung. Die Tabellen zeigen Bestellbeispiele. Weitere Abmessungen und Ausführungen auf Anfrage.

## Drahtgitterkorbregale für Kleinteil Lagerung

einseitig nutzbar

### Eigenschaften

- mit 4 Drahtgitterkörben bei 2.000 mm Höhe und 5 Drahtgitterkörben bei 2.300 mm Höhe mit je 2 Trenngittern und 2 **MULTIplus150** Fachböden
- 35 kg Traglast pro Drahtgitterkorb
- Maschenweite 27 mm
- Ebenen im Raster von 25 mm in der Höhe verstellbar
- Aussteifung durch Kreuzstrebe und Längsriegel
- Regal verzinkt, Drahtkörbe glanzverzinkt

### Nutzen

- direkter Einblick und einfacher Zugriff
- variable Einsatzmöglichkeiten
- flexible Unterteilung durch Trenngitter möglich

Fachlast 150 kg · Feldlast 1,1 t						
Höhe mm	Breite mm	Tiefe mm	Grundregal	Anbauregal		
2.000	1.000	500	13672	429,02 €	13673	394,26 €
2.300	1.000	500	13674	514,74 €	13675	476,30 €
Trenngitter für Drahtgitterkörbe			13677	10,23 €	13677	10,23 €
Zusatzkorb inkl. 4 Universalträger			13676	57,90 €	13676	57,90 €



Fachbodenregale  
Stecksystem

Fachbodenregale  
Schraubsystem

Fachbodenregale  
Büro

## Kleinteileregale mit Schüttgutmulden und Fachböden

einseitig nutzbar

### Eigenschaften

- 6 **MULTIplus150** Fachböden
- 3 Ebenen Schüttgutmulden mit je 3 Trennblechen
- Ebenen im Raster von 25 mm in der Höhe verstellbar
- Aussteifung durch Kreuzstrebe
- verzinkt

### Nutzen

- zur übersichtlichen Lagerung von Schüttgut und Kleinteilen
- schnelle Bestückung und Entnahme
- Einsetzen von zusätzlichen Trennblechen zur weiteren Aufteilung des Schüttgutes möglich (Seite 95)

Fachlast 150 kg · Feldlast 1,4 t						
Höhe mm	Breite mm	Tiefe mm	Grundregal	Anbauregal		
2.000	1.000	400	14271	275,04 €	14276	241,14 €
		500	14270	289,96 €	14275	255,20 €



Weitspannregale

Palettenregale

Kragarmregale

Regalanlagen & Bühnen



1.000 mm breit

400 mm breit



## Getränkeregale für alle gängigen Getränkekisten

einseitig nutzbar

### Eigenschaften

- extrem robust, bis 60 kg pro Ebene belastbar
- Ebenen im Raster von 25 mm in der Höhe verstellbar
- Aussteifung durch Traversen
- T-Profil-Rahmen in schwarz, Getränkekisteneinsätze in silber beschichtet

### Nutzen

- übersichtliche Lagerung unterschiedlicher Kisten
- Getränkeflaschen einzeln entnehmbar
- schneller Aufbau durch einfaches Stecken der Ebenen

60 kg Fachlast · Feldlast 1,1 t								
Höhe mm	Breite mm	Tiefe mm	Ebenen	Kisten pro Ebene	Grundregal	Anbauregal		
1.800	400	300	3	1	37000-S	82,81 €	37002-S	58,21 €
Zusatzebene mit 2 Traversen					37004	11,94 €	37004	11,94 €
1.800	750	300	3	2	37001-S	92,66 €	37003-S	68,06 €
Zusatzebene mit 2 Traversen					37005	15,22 €	37005	15,22 €
1.800	1.000	300	3	3	37006-S	99,14 €	37007-S	75,71 €
Zusatzebene mit 2 Traversen					37010	18,04 €	37010	18,04 €
1.800	1.300	300	3	4	37008-S	108,29 €	37009-S	84,84 €
Zusatzebene mit 2 Traversen					37011	21,26 €	37011	21,26 €

Aufgrund der dynamischen Belastung ist bei diesen Regalen eine Wand- oder Fußverankerung notwendig (siehe Seite 81, 85).



## Weinregale zur liegenden Lagerung von Flaschen

einseitig nutzbar

### Eigenschaften

- bis zu 96 Flaschen pro Regal und 1 Ebene für Kartons
- Ebenen im Raster von 25 mm in der Höhe verstellbar
- Aussteifung durch Traversen
- T-Profil-Rahmen in schwarz, Flascheneinsätze und Fachboden in silber beschichtet

### Nutzen

- schnelle Bestückung und Entnahme
- übersichtliche Lagerung
- schneller Aufbau durch einfaches Stecken der Flascheneinsätze

Feldlast 1,1 t								
Höhe mm	Breite mm	Tiefe mm	Ebenen	Flaschen pro Regal	Grundregal	Anbauregal		
1.800	1.000	250	9	72	26860	242,28 €	26861	218,35 €
2.300	1.000	250	12	96	26862	321,30 €	26863	287,58 €
Zusatzebene mit Flascheneinsatzpaar					26864	20,70 €	26864	20,70 €
Zusatz-Fachboden inkl. Fachbodenträgern					37291-B	12,36 €	37291-B	12,36 €

Aufgrund der dynamischen Belastung ist bei diesen Regalen eine Wand- oder Fußverankerung notwendig (siehe Seite 81, 85).

Alle Preise ohne Bestückung. Die Tabellen zeigen Bestellbeispiele. Weitere Abmessungen und Ausführungen auf Anfrage.

## Garderobenregale

### für Berufs- und Arbeitsschutzkleidung

beidseitig nutzbar

#### Eigenschaften

- 3 **MULTIplus150** Fachböden und 1 Kleiderstange
- Ebenen im Raster von 25 mm in der Höhe verstellbar
- Aussteifung durch Längenriegel
- T-Profil-Rahmen, Längenriegel und Böden verzinkt
- Kleiderstange glanzverzinkt

#### Nutzen

- optimal für hängende und liegende Lagerung von Berufs- und Arbeitsschutzkleidung
- ideal für Umkleieräume, Werkstätten etc.
- Flexibilität durch individuelle Höheneinteilung der einzelnen Ablagemöglichkeiten

Fachlast 150 kg · Feldlast 1,3 t

Höhe mm	Breite mm	Tiefe mm	Grundregal	Anbauregal
2.000	750	600	14150	136,80 €
2.000	1.000	600	14151	154,72 €
2.000	1.300	600	14152	173,51 €

Tragkraft der Kleiderstange: 750 mm = 50 kg, 1.000 mm = 45 kg, 1.300 mm = 40 kg



Fachbodenregale  
Stecksystem

Fachbodenregale  
Schraubsystem

Fachbodenregale  
Büro

## Flügeltürschränke

### aus Stecksystem-Elementen

einseitig nutzbar

#### Eigenschaften

- 5 **MULTIplus150** Fachböden oder bei 1.000 mm Tiefe 5 **MULTIplus250** Fachböden
- 1 Flügeltür inkl. 3-Punkt-Verriegelung, gleichschließend
- 1 Rückwand und 2 Seitenwände
- Ebenen im Raster von 25 mm in der Höhe verstellbar
- bis 1.000 mm Tiefe lieferbar
- Aussteifung durch Kreuzstrebe
- T-Profil-Rahmen RAL 7035 lichtgrau, Fachböden verzinkt

#### Nutzen

- sicheres Verschließen der Ware
- staubfreie und nicht einsehbare Lagerung
- Lagerung von Kartons und Artikeln bis 1.000 mm Tiefe
- einfach in die Regalzeilen integrierbar

Fachlast 150 kg/250 kg · Feldlast 1,4 t

Höhe mm	Breite mm	Tiefe mm	Fachlast kg	Grundregal	Anbauregal
2.000	1.000	500	150	12750-M6	598,46 €
2.000	1.000	600	150	12760-M6	615,09 €
2.000	1.000	800	150	12580-M6	651,03 €
2.000	1.000	1.000	250	12990-M6	709,52 €

Alle Preise ohne Bestückung. Die Tabellen zeigen Bestellbeispiele. Weitere Abmessungen und Ausführungen auf Anfrage.

Neu in  
1.000 mm Tiefe



Weitspannregale

Palettenregale

Kragarmregale

Regalanlagen & Bühnen

# » Kleinteilregal-Sets für optimales Kleinteilemanagement

**REGALE  
INKLUSIVE  
REGALKÄSTEN**

**optimierte  
Ausführung**



In unseren drei Kleinteilregal-Sets bieten wir Ihnen komplett bestückte Regale mit der größtmöglichen Lagerplatzverdichtung. Ausgestattet mit unterschiedlichen Regalkästen können Sie hier auf 15 Ebenen mit **MULTIplus150** Fachböden ihre Kleinteile optimal organisieren.



## Kleinteilregal-Set 1 mit 150 Regalkästen

### Eigenschaften

- 15 **MULTIplus150** Fachböden mit Regalkästen und 1 **MULTIplus150** Abdeckboden
- Aussteifung durch Kreuzstrebe
- Regale verzinkt

### Nutzen

- optimale Lagerung von Kleinteilen
- größtmögliche Nutzung der Lagerfläche

### Set 1 bestehend aus:

Stecksystem-Regal

150 Regalkästen rot (H x B x T): 83 x 93 x 300 / 400 / 500 / 600 mm

### Fachlast 150 kg · Feldlast 2,4 t

		Tiefe mm		300		400		500		600	
verzinkt	Höhe mm	Breite mm									
			Grundregal	Anbauregal	Grundregal	Anbauregal	Grundregal	Anbauregal	Grundregal	Anbauregal	
	2.000	1.000	12721	12722	12723	12724	12725	12726	12417	12418	
			792,66 €	756,84 €	969,82 €	935,92 €	1.283,10 €	1.247,91 €	1.563,32 €	1.526,84 €	



Zubehör für Regalkästen finden Sie auf Seite 106.

Fachbodenregale Stecksystem  
 Fachbodenregale Schraubsystem  
 Fachbodenregale Büro  
 Weitspannregale  
 Palettenregale  
 Kragarmregale  
 Regalanlagen & Bühnen

## Kleinteileregale-Set 2 mit 110 Regalkästen

### Eigenschaften

- 15 **MULTIplus150** Fachböden mit Regalkästen und 1 **MULTIplus150** Abdeckboden
- Aussteifung durch Kreuzstrebe
- Regale verzinkt

### Nutzen

- optimale Lagerung von Kleinteilen
- größtmögliche Nutzung der Lagerfläche
- farbliche Unterteilung des Lagergutes

### Set 2 bestehend aus:

Stecksystem-Regal

70 Regalkästen rot (H x B x T): 83 x 93 x 300 / 400 / 500 / 600 mm

40 Regalkästen blau (H x B x T): 83 x 186 x 300 / 400 / 500 / 600 mm

### Fachlast 150 kg · Feldlast 2,4 t

Tiefe mm		300		400		500		600	
Höhe mm	Breite mm								
2.000	1.000	Grundregal 12727	Anbauregal 12728	Grundregal 12790	Anbauregal 12791	Grundregal 12792	Anbauregal 12793	Grundregal 12802	Anbauregal 12803
		712,26 €	679,74 €	844,22 €	810,32 €	1.117,90 €	1.082,71 €	1.376,52 €	1.340,04 €

## Kleinteileregale-Set 3 mit 75 Regalkästen

### Eigenschaften

- 15 **MULTIplus150** Fachböden mit Regalkästen und 1 **MULTIplus150** Abdeckboden
- Aussteifung durch Kreuzstrebe
- Regale verzinkt

### Nutzen

- optimale Lagerung von Kleinteilen
- größtmögliche Nutzung der Lagerfläche

### Set 3 bestehend aus:

Stecksystem-Regal

75 Regalkästen blau (H x B x T): 83 x 186 x 300 / 400 / 500 / 600 mm

### Fachlast 150 kg · Feldlast 2,4 t

Tiefe mm		300		400		500		600	
Höhe mm	Breite mm								
2.000	1.000	Grundregal 12794	Anbauregal 12795	Grundregal 12796	Anbauregal 12797	Grundregal 12798	Anbauregal 12799	Grundregal 12800	Anbauregal 12801
		641,91 €	606,09 €	683,32 €	649,42 €	973,35 €	938,16 €	1.213,07 €	1.176,59 €

Zubehör für Regalkästen finden Sie auf Seite 106.

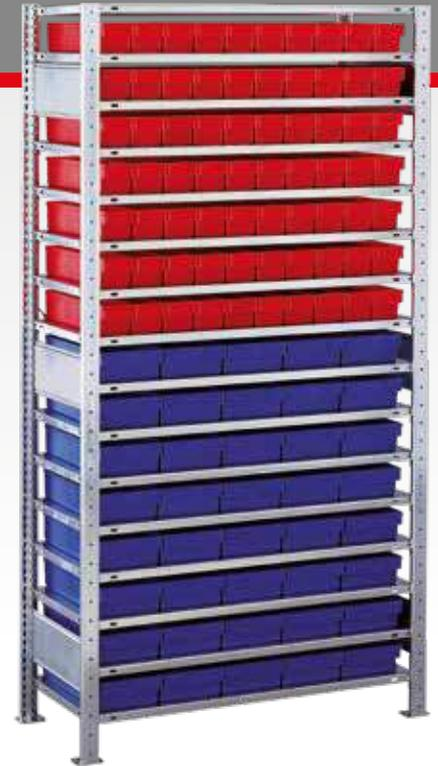



» **Schnelle** und **sichere**  
Ersatzteillogistik







## Effiziente Ersatzteillogistik für Landmaschinen und Geräte

Rund 40.000 verschiedene Ersatzteilpositionen für Landmaschinen und Geräte werden im neuen Logistikzentrum der Landtechnik Vertrieb- & Dienstleistung Bernard Krone GmbH (LVD Krone) vorgehalten. Im wahrsten Sinne des Wortes „getragen“ werden die Ersatzteile von **Paletten- und Fachbodenregalen des Unternehmens SCHULTE Lagertechnik**, das mit einem **besonderen Regalkonzept** den hohen Anforderungen der Ersatzteillogistik von LVD Krone entspricht.

Das neue LVD Krone-Ersatzteil-Logistikzentrum entstand in einer Bauzeit von nur neun Monaten. **Bis zu 40.000 verschiedene Ersatzteile** finden jetzt auf einer **Fläche von ca. 3.900 m<sup>2</sup>** und in den verschiedenen Regalsystemen ihren Platz. In knapp drei Wochen installierten die Fachmonteure von SCHULTE Lagertechnik **Palettenregale mit 2.000 Stellplätzen** für den Schmalgangbetrieb und **Fachbodenregale in denen auf 10.000 Lagerplätzen** Ersatzteile vorgehalten werden können.

Das umfangreiche und breit gefächerte Ersatzteilspektrum ist den jeweils passenden Regalsystemen zugeordnet. So wird **jeder Stellplatz optimal ausgenutzt und auch eine effiziente Kommissionierung möglich**. Im Palettenlager lagern vorwiegend größere Teile palettiert in den entsprechenden Verpackungen untergebracht.

In der Fachbodenregalanlage, ausgestattet mit **MULTIplus Fachböden**, die eine um 20 Prozent höhere Lagerkapazität bieten, finden kleinere Ersatzteile in Lagersichtkästen ihren Platz. Für eine optimale Raumausnutzung sind die einzelnen Fachbodenregalsysteme auf zurzeit zwei Ebenen angeordnet (eine dritte Ebene ist optional vorgesehen) und über eine von SCHULTE Lagertechnik konzipierte **Geschossanlage mit vorgebauter Stahlbaubühne** erreichbar.

Angeordnet in einem besonders dafür beschaffenen, den Gefahrgut-Richtlinien entsprechendem Raum, ist das Öllager in

dem auf Paletten befindliche Gebinde untergebracht sind. Darüber hinaus verfügt das Ersatzteil-Logistikzentrum über einen **Lagerbereich mit Kragarmregalen**, z. B. für die Aufnahme von Schneidmessern von Mähdreschern oder großen Flexschläuchen.

Diese Nutzungsvielfalt ist das Ergebnis des umfangreichen Ersatzteilspektrums für die breite Palette von landwirtschaftlichen Geräten und Maschinen, die LVD Krone in seinen drei Verkaufsgebieten vertreibt. Zudem zeigt sich, dass ein **gut durchdachtes und in partnerschaftlicher Zusammenarbeit von Anwender und Regalhersteller erarbeitetes Lagerkonzept** für ein flexibles Reagieren auf die Kundenwünsche und eine sichere Ersatzteilversorgung an 365 Tagen im Jahr und rund um die Uhr sorgt.

**Mehr Referenzstories in unserem Magazin PROJEKTLAGER und als Download im Katalogportal!**

# AUF DEN PUNKT

<b>Anforderung:</b>	Neues Logistikzentrum für sichere und effiziente Ersatzteillagerung.
<b>Realisierung:</b>	Beratung, Planung, Lieferung und Montage.
<b>Objektdaten:</b>	40.000 verschiedene Ersatzteile auf 3.900 m <sup>2</sup> 2.000 Stellplätze auf Palettenregalen 10.000 Lagerplätze aus Fachbodenregalen mit MULTIplus Fachböden Lagerbereiche mit Kragarmregalen und Stahlbaubühnen
<b>Besonderheiten:</b>	Logistikzentrum aus vier verschiedenen Lagersystemen konzipiert.
<b>Nutzen:</b>	Sichere Ersatzteilversorgung mit durchdachten Lagersystemen. Optimale Unterbringung von Ersatzteilen unterschiedlicher Größen.

# » Kfz-Regale

für Lager, Werkstätten und Garagen

Die Lagerung von Autoteilen erfordert sowohl Lösungen zur Unterbringung sperriger Güter als auch die Möglichkeit, sensible Ware (wie bereits lackierte Karosserieteile) unbeschadet zu lagern. Ob verpackte Ware, Karosserieteile, Reifen oder Felgen – mit Einbausätzen von SCHULTE Lagertechnik ist alles perfekt aufgehoben.

5 Jahre Garantie

10 Jahre Nachkauf Garantie

5 TAGE AB LAGERN



Höhen:  
2.000 mm  
bis  
7.500 mm

Tiefen:  
400 mm

Breiten:  
900 mm  
1.000 mm  
1.050 mm  
1.150 mm  
1.200 mm  
1.300 mm  
1.500 mm

## Planung

Bei Räderregalen bilden je zwei Reifentraversen eine Lagerebene. Diese sind wie Längenriegel in die T-Profile einzuhängen. Reifenregale eignen sich zur material-schonenden Lagerung von Rädern und Reifen.

Das 25 mm-Raster ermöglicht eine flexible Anpassung an alle Zoll-Größen.

## Sicherheit

Regale mit einem Höhen/Tiefen-Verhältnis **größer 5:1 müssen gemäß DGUV Regel 108-007 (BGR 234) gegen Kippen gesichert werden.**

### Empfehlung:

Aufgrund der dynamischen Belastung empfehlen wir alle Räderregale gegen Kippen zu sichern.

Die angegebenen Traglasten gelten für gleichmäßig verteilte Lasten je Lagerebene.

## Aufbaumaße

**Grundregal:**  
Nennlänge + 60 mm

**Anbauregal:**  
Nennlänge + 6 mm

**Rahmentiefe gesamt:**  
Nenntiefe + 36 mm

Fachbodenregale Stecksystem  
Fachbodenregale Schraubsystem  
Fachbodenregale Büro  
Weitspannregale  
Palettenregale  
Kragarmregale  
Regalanlagen & Bühnen



**Reifenschonende Lagerung**

Durch speziell geformte Reifentraversen werden Räder, Reifen und Felgen optimal und schonend gelagert.



**Abgerundete Weitspannholme**

Die Lagerung der Großfach-Räderregale erfolgt auf abgerundeten Holmen mit Spannweiten bis zu 2.500 mm.

**Produktmerkmale**

- reifenschonende Lagerung durch optimierte Reifentraversen oder Lagerung auf abgerundeten Weitspannholmen
- Regale für Klein-, Mittel-, und Großteilelagerung
- alle Kfz-Regale besitzen die 25 mm-Rasterlochung
- kombinierbar mit dem gesamten Stecksystem
- umfangreiches Zubehör
- spezielle Kfz-Regal-Sets
- Bau von mehrgeschossigen Regalanlagen möglich
- individuelle Anpassung an unterschiedliche Räder-, Reifen- und Felgenreößen
- schneller Aufbau durch einfaches Stecken der Ebenen

**Schnellfinder**

Garagenregal-Set	60
Räderregale	61
Containerregal-Sets	62
Großfach-Räderregale	63
Reifentraversen, einzeln	83
Universalprofil-Sets	98
Hängevorrichtung-Sets	98
Schubladenblöcke	100 - 101
Aluminium-Leitern	108 - 109

**Als Download auf unserem Katalogportal!**



**Fordern Sie unseren Kfz-Katalog an**



In unserem Kfz-Katalog finden Sie eine Vielzahl an branchenspezifischen Lösungen für Ihr (Räder-)Lager und Ihre Kfz-Werkstatt. Optimieren Sie Ihre Arbeitsabläufe mit unseren Regalen und dem umfangreichen Zubehör für die Autoteilelagerung.

## » Garagenregal-Set

Fix und fertig verpackt im Karton

Fachbodenregale  
Stecksystem

Fachbodenregale  
Schraubsystem

Fachbodenregale  
Büro

Weitspannregale

Palettenregale

Kragarmregale

Regalanlagen & Bühnen



reifenschonende Traversen

Fachbodenregal  
5 Jahre Garantie

Nachkauf  
10 Jahre Garantie

48 STUNDEN AB LAGER

### Garagenregal-Set ... für Räder und mehr

#### Eigenschaften

- beidseitig nutzbar
- inkl. 2 **MULTIplus150** Fachböden und 2 Räderebenen mit je 150 kg Fachlast
- Tiefe 400 mm, Fachbreite 1.000 mm
- Lieferung mit geteilten T-Profilen
- handlich verpackt im Karton
- Aussteifung durch Reifentraversen
- verzinkt

#### Nutzen

- lagern Sie platzsparend Ihre Sommer- oder Winterräder sowie Werkzeuge und Kleinteile in der Garage
- ideal zum Transport im PKW und für den Versand per Paketdienst
- schneller Aufbau durch einfaches Stecken der Fachböden und Traversen

#### Fachlast 150 kg · Feldlast 600 kg

verzinkt	Höhe mm	Breite mm	Feldlast kg	Räderebenen	Tiefe mm	
					400	
					Grundregal	Anbauregal
2.000	1.000	600	600	2	20741-4	20746-4
					121,52 €	96,57 €
					Zusatzboden mit 4 Fachbodenträgern	
					17240-B	17240-B
					12,37 €	12,37 €



### » Ordnung in der Garage



**Räderregale**  
mit reifenschonenden Traversen  
beidseitig nutzbar

**Eigenschaften**

- beidseitige Bestückung und Entnahme der Räder
- kombinierbar mit dem **MULTIplus**-Stecksystem und dem Großfach-Räderregal
- Mehrgeschossanlagen möglich
- belastbar bis 150 kg pro Ebene
- Ebenen im Raster von 25 mm in der Höhe verstellbar
- Aussteifung durch Reifentraversen
- verzinkt

**Nutzen**

- reifenschonende Lagerung der Räder durch speziell geformte Traversen
- optimierte Höhe 2.750 mm zur Lagerung von SUV-Rädern
- variabel einsetzbar für Räder mit 550 - 750 mm Ø



**Fachlast 150 kg**

Feldbreite mm			900		1.000		1.050		1.150		1.200		1.300		1.500															
Höhe mm	Tiefe mm	Lagerebenen	Grundregal		Anbauregal		Grundregal		Anbauregal		Grundregal		Anbauregal		Grundregal		Anbauregal													
			2.000	400	3	13820	13821	13900	13901	20770	20771	13890	13891	20778	20779	13906	13907	13912	13913	92,58 €	61,98 €	94,74 €	64,14 €	96,30 €	65,70 €	98,94 €	68,34 €	100,08 €	69,48 €	102,36 €
2.750	4	20982	20983		20984	20985	20987	20988	20989	20990	20992	20993	20994	20995	20997	20998	130,92 €	86,38 €	133,80 €	89,26 €	135,88 €	91,34 €	139,40 €	94,86 €	140,92 €	96,38 €	143,96 €	99,42 €	152,76 €	108,22 €
3.500	5	20760	20761		20762	20763	20774	20775	20764	20765	20782	20783	20766	20767	20768	20769	168,94 €	110,62 €	172,54 €	114,22 €	175,14 €	116,82 €	179,54 €	121,22 €	181,44 €	123,12 €	185,24 €	126,92 €	196,24 €	137,92 €
4.500	6	20790	20791		20792	20793	20776	20777	20794	20795	20784	20785	20796	20797	20798	20799	211,64 €	137,20 €	215,96 €	141,52 €	219,08 €	144,64 €	224,36 €	149,92 €	226,64 €	152,20 €	231,20 €	156,76 €	244,40 €	169,96 €
		Zusatzebene	13810		13810	13918	13918	20786	20786	13896	13896	20787	20787	13919	13919	13920	13920	10,46 €	10,46 €	11,18 €	11,18 €	11,70 €	11,70 €	12,58 €	12,58 €	12,96 €	12,96 €	13,72 €	13,72 €	15,92 €

Feldlast gleich Summe der Fachlasten.

**Beispielbestückung bei Regalhöhe 2.000 mm mit verschiedenen Regalbreiten**

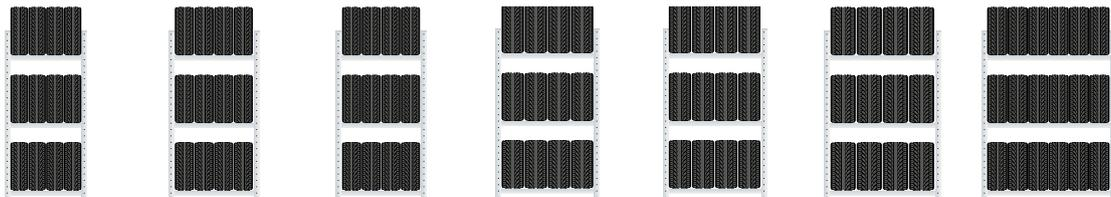

Regalbreite mm	900	1.000	1.050	1.150	1.200	1.300	1.500
Reifen pro Ebene	4 x bis 195 mm	4 x bis 205 mm	4 x bis 225 mm	4 x bis 245 mm	4 x bis 255 mm	4 x bis 285 mm	6 x bis 225 mm
bis Zoll-Größe	18	18	18	18	18	18	18
Lagerebenen	3	3	3	3	3	3	3
Reifen pro Regal	12	12	12	12	12	12	18

Die Bestückung der Regale sind nur Beispiele. Bei anderen Reifengrößen kann sich die Anzahl der Reifen in den verschiedenen Regalbreiten auch erhöhen.

# » Containerregal-Sets

passend für 20- und 40-Fuß-Container



reifenschonende Traversen

Die Regale sind ausgelegt für ortsfeste Systeme. Der Container darf nicht mit aufgebauten Reifenregalen transportiert werden. Container und Bestückung nicht im Lieferumfang enthalten.



## Containerregal-Set für 20-Fuß-Container

- 1 Set besteht aus:
  - 8 Felder je 1.150 mm breit mit je 3 Ebenen für 4 Räder bis 245 mm
  - 2 Felder je 1.000 mm breit mit je 3 Ebenen für 4 Räder bis 205 mm
- Rahmenhöhe 2.000 mm
- Kapazität: 30 Satz / 120 Räder
- Tragkraft pro Ebene 150 kg
- optimale Lagerung durch Reifentraversen
- verzinkt

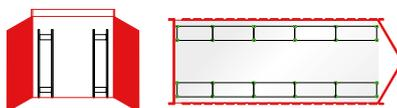

	Höhe mm	Breite mm	Tiefe mm	Kapazität Set	Regalzeile
verzinkt	2.000	5.684	400	30 Satz 120 Räder	20979 736,20 €

## Containerregal-Set für 40-Fuß-Container

- 1 Set besteht aus:
  - 14 Felder je 1.500 mm breit mit je 3 Ebenen für 6 Räder bis 225 mm
  - 2 Felder je 1.150 mm breit mit je 3 Ebenen für 4 Räder bis 245 mm
- Rahmenhöhe 2.000 mm
- Kapazität: 69 Satz / 276 Räder
- Tragkraft pro Ebene 150 kg
- optimale Lagerung durch Reifentraversen
- verzinkt

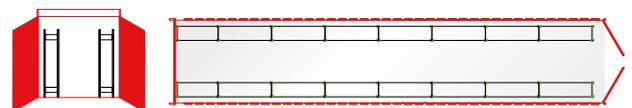

	Höhe mm	Breite mm	Tiefe mm	Kapazität Set	Regalzeile
verzinkt	2.000	11.752	400	69 Satz 276 Räder	20980 1.294,92 €

Alle Preise ohne Bestückung. Die Tabellen zeigen Bestellbeispiele. Weitere Abmessungen und Ausführungen auf Anfrage.

Fachbodenregale Stecksystem  
 Fachbodenregale Schraubsystem  
 Fachbodenregale Büro  
 Weitspannregale  
 Palettenregale  
 Kragarmregale  
 Regalanlagen & Bühnen

# Großfach-Räderregale mit Weitspannholmen

beidseitig nutzbar

## Eigenschaften

- beidseitige Bestückung und Entnahme der Räder
- belastbar bis 400 kg pro Ebene
- ein mittiger Tiefenverbinder pro Ebene hält die Ebenen zusammen
- kombinierbar mit allen Stecksystemregalen
- Ebenen im Raster von 25 mm in der Höhe verstellbar
- Aussteifung durch Weitspannholme
- verzinkt

## Nutzen

- Lagerung von mind. 2 Sätzen pro Ebene möglich
- optimierte Höhe 2.750 mm zur Lagerung von SUV-Rädern
- variabel einsetzbar für Räder mit 550 - 750 mm Ø



Distanzhalter			
Länge	175 - 325 mm	265 - 465 mm	
verzinkt	13920-F	7,74 €	13921-F
		8,84 €	

siehe Seite 84

Wandhalter	
Länge	175 - 325 mm
verzinkt	13920-E
	10,60 €

siehe Seite 85

Lieferung ohne Wandverdübelung

		Fachlast 400 kg				1.500		2.000		2.250		2.500							
Höhe mm	Tiefe mm	Lager-ebenen	Feldlast Tonnen	Grundregal		Anbauregal		Grundregal		Anbauregal		Grundregal		Anbauregal					
				2.000	400	3	1,2	20930	20935	20950	20955	20960	20965	20970	20975	179,46 €	148,86 €	194,34 €	163,74 €
2.750	4	1,6	20931	20936				20941	20946	20991	20996	20981	20986	246,76 €	202,22 €	266,60 €	222,06 €	298,28 €	253,74 €
3.500			5	2,0		20932	20937	20952	20957	20962	20967	20972	20977	313,74 €	255,42 €	338,54 €	280,22 €	378,14 €	319,82 €
4.500	6	2,4				20933	20938	20953	20958	20963	20968	20973	20978	385,40 €	310,96 €	415,16 €	340,72 €	462,68 €	388,24 €
Zusatzebene				20934	20934	20954	20954	20964	20964	20974	20974	39,42 €	39,42 €	44,38 €	44,38 €	52,30 €	52,30 €	55,42 €	55,42 €

Feldlast gleich Summe der Fachlasten.

## Beispielbestückung bei Regalhöhe 2.000 mm mit verschiedenen Regalbreiten



Regalbreite mm	1.500	2.000	2.225	2.500
Reifen pro Ebene	6 x bis 225 mm	8 x bis 225 mm	8 x bis 245 mm	10 x bis 225 mm / 8 x bis 285 mm
bis Zoll-Größe	18	18	18	18
Lagerebenen	3	3	3	3
Reifen pro Regal	18	24	24	30 / 24

Die Bestückung der Regale sind nur Beispiele. Bei anderen Reifengrößen kann sich die Anzahl der Reifen in den verschiedenen Regalbreiten auch erhöhen.

# » Wellnessurlaub für Ihre Räder

## mit schonenden Reifentraversen



Die Lagerung von Reifen muss fachgerecht kühl, trocken und dunkel erfolgen. Aus wirtschaftlicher Sicht sind eine **effiziente Ausnutzung des Platzes** und **vor allem ein einfaches Handling** notwendig. Das Autohaus Stegelmann GmbH & Co. KG in Detmold hat mit Hilfe von SCHULTE Lagertechnik diese Kriterien erfüllt und für seine vier Filialen in Lage, Detmold, Lemgo und Bad Salzuflen ein zentrales Reifenlager errichtet.

Es ist dem inhabergeführten Automobil-Handelsunternehmen, übrigens sechstältester Volkswagen-Händler der Welt, gelungen, **5.000 Rädersatz in einem Raum von 5,5 Metern Höhe, 50 Metern Länge und 18,8 Metern Breite** unterzubringen.

Das halbjährliche Stoßgeschäft kann hier mit seinen Abläufen aus praktischer und wirtschaftlicher Sicht optimal abgebildet werden.



# AUF DEN PUNKT

- Anforderung:** Einrichtung einer neu gebauten Lagerhalle mit einer zweigeschossigen Reifenregalanlage.
- Realisierung:** Beratung, Planung, Lieferung und Montage.
- Objektdaten:** ca. 400 Reifenregale zur schonenden Lagerung von etwa 5.000 Satz Räder in verschiedenen Abmessungen. Regale von 1.050 mm bis 1.200 mm Breite und 5.200 mm Höhe mit 150 kg-Reifentraversen. Integrierter Etagenheber zum sicheren Transport der Reifen auf die obere Ebene.
- Besonderheiten:** Schonende Lagerung durch spezielle Reifentraversen.
- Nutzen:** Effiziente Abwicklung des hohen Aufwandes in den saisonalen Stoßzeiten.





## Optimale Lagerung bei einfachem Zugriff

Die Anlage ist zweistöckig und nutzt so die Raumhöhe voll aus. Beide Ebenen sind 2,70 Meter hoch und damit sind **sämtliche Räder in Griffhöhe erreichbar**. Drei vierreihige Regale bilden den Kern der Anlage. Mit zwei zweireihigen und jeweils einer einreihigen Regalzeile zur Hallenwand hin wird die Hallenbreite optimal ausgenutzt. Die Regale sind beidseitig bedienbar. In den vierreihigen Regalen werden die Sätze paarweise hinterei-

ander eingelagert, in den zweireihigen satzweise nebeneinander. Damit ist in den Gängen bei befüllten Regalen Platz von 80 cm. Dieser reicht aus, um die Räder mit Transportkarren zu befördern. Quergänge sorgen für kurze Wege, über Treppen und einen Etagenheber erfolgt der Transport mehrerer Rädersatzes in die obere Geschossebene. Das Lager besteht aus einem Stecksystem, das speziell für die Räderlagerung sehr flexibel einsetzbar ist. **Vier**

**verschiedene Regalbreiten decken sämtliche Reifengrößen ab** und bieten eine hohe Variabilität. Die Höhe lässt sich im Raster von 25 mm auch im laufenden Betrieb verändern. Die Regalebenen tragen eine Last von 150 kg und können damit auch Reifen mit Felgen lagern. Ein besonderer Vorteil des Systems: Die Traversen, auf die das Gewicht über sechs Monate drückt, sind in ihrer Form an das Lagergut angepasst und schonen dadurch die Räder.



Christian Nolte  
Technische Planung  
SCHULTE Lagertechnik

Mehr Referenzstories in unserem  
Magazin PROJEKTLAGER  
und als Download im  
Katalogportal!

### Welches Ziel verfolgt das Autohaus Stegelmann mit dem neuen Reifenhotel?

» Mit dem zentralen Reifenhotel will das Autohaus seinen Kunden einen optimalen Rundum-Service bieten. In Form von Reifenwechsel, Reinigung, Auswuchtung und Einlagerung von Rädern soll eine steigende Kundenbindung erreicht und zusätzliche Umsätze generiert werden.

### Welche Anforderungen wurden an das Lagersystem gestellt?

» Wichtigste Kriterien waren eine optimale Ausnutzung des Platzes und vor allem ein einfaches Handling. Das Lager muss so flexibel sein, dass in Zukunft Änderungen im Fuhrpark mit sich wandelnden Rädergrößen abgebildet werden können.

### Worauf wurde demnach bei der Planung besonders geachtet?

» Eine hohe Flexibilität, auch im laufenden Betrieb, garantieren unsere Reifentraversen ohnehin. Daher lag der Fokus darauf, dass die großen vierreihigen Regale im Zentrum der Anlage und die Wege zum Etagenheber für eine effiziente Logistik möglichst kurz sind.

## » Umweltregale für zertifizierte Sicherheit

Die sichere Lagerung wassergefährdender Stoffe ist eine besondere Herausforderung. Mit den Umweltregalen von SCHULTE Lagertechnik lassen sich Öle, Lacke und Verdüner in Kleingebinden sach- und umweltgerecht aufbewahren.



### Planung

Bei Komplettregalen werden T-Profile und Tiefenriegel standardmäßig in der Ausführung **MULTIplus** steckbar geliefert.

Wünschen Sie vormontierte Rahmen, werden diese bis 2.500 mm Höhe und 600 mm Tiefe gegen Mehrpreis werkseitig genietet (siehe Seite 79).

### Sicherheit

Regale mit einem Höhen/Tiefen-Verhältnis **größer 5:1** müssen gemäß **DGUV Regel 108-007 (BGR 234)** **gegen Kippen gesichert** werden.

#### Beispiel:

Ein Regal mit einer Tiefe von 300 mm und einer Höhe von 2.000 mm muss durch eine Wand-, Fußverankerung oder Kopfverbände gesichert werden (s. Befestigungszubehör, Seite 81 - 85).

Die angegebenen Traglasten gelten für gleichmäßig verteilte Lasten je Regalboden.

### Aufbaumaße

**Grundregal:**  
Nennlänge + 60 mm

**Anbauregal:**  
Nennlänge + 6 mm

**Rahmentiefe gesamt:**  
Nenntiefe + 36 mm

**Auffangwanne:**  
Grundregal: 1.096 x 570 mm  
Anbauregal: 1.005 x 570 mm



**Wannenboden**

Eventuell auslaufende Flüssigkeiten werden sicher aufgefangen.



**Auffangwanne**

Die Auffangwanne verhindert das Einsickern von Flüssigkeiten in den Boden.



**Gitterrostboden**

Direkter Ablauf austretender Flüssigkeiten durch Gitterrostböden in die dicht verschweißte Auffangwanne.

**Produktmerkmale**

- sachgerechte Lagerung wassergefährdender Stoffe
- Kleingebinderegele in unterschiedlichen Ausführungen erhältlich
- Auffangwannen mit Übereinstimmungserklärung ÜHP
- bei austretenden Flüssigkeiten verhindern die Auffangwannen das Versickern in den Fußboden bzw. in das Grundwasser

Fachbodenregale  
Stecksystem

Fachbodenregale  
Schraubsystem

Fachbodenregale  
Büro

Weitspannregale

Palettenregale

Kragarmregale

Regalanlagen & Bühnen

**Übereinstimmungserklärung ÜHP**

**Lagerung wassergefährdender Stoffe in Auffangwannen**

Die Anforderungen an die Herstellung, Kennzeichnung und den Betrieb von Auffangwannen mit einem Rauminhalt bis 1.000 Liter sind in der sog. „Stahlwannenrichtlinie“, kurz: StawaR, aufgeführt. Als Nachweis für die Herstellung gemäß der StawaR werden die Auffangwannen vom Hersteller mit dem Übereinstimmungszeichen gekennzeichnet. Das garantiert eine hohe Qualität und geprüfte Sicherheit.



Fachbodenregale  
Stecksystem

Fachbodenregale  
Schraubsystem

Fachbodenregale  
Büro

Weitspannregale

Palettenregale

Kragarmregale

Regalanlagen & Bühnen



## Kleingebinderegale mit Fachböden und Auffangwanne

beidseitig nutzbar

### Eigenschaften

- 5 **MULTIplus150** Fachböden und 1 Auffangwanne
- Volumen der Auffangwannen (Höhe: 83 mm):  
Grundregal = 36 Liter / Anbauregal = 33 Liter
- inkl. Übereinstimmungserklärung gemäß StawaR
- Fachböden im Raster von 25 mm in der Höhe verstellbar
- Aussteifung durch Längsriegel
- verzinkt

### Nutzen

- durch dicht verschweißte Auffangwanne kein Einsickern von Flüssigkeiten in den Boden
- kürzere Lagerlaufzeiten durch beidseitige Nutzbarkeit

### Fachlast 150 kg / Feldlast 1,3 t

Höhe mm	Breite mm	Tiefe mm	Grundregal	Anbauregal
2.000	1.000	500	14944	294,48 €
Zusatz-Fachboden mit 4 Fachbodenträgern	1.000	500	17250-B	14,07 €
Auffangwanne Grundregal	1.096	570	14944-G	143,29 €
Auffangwanne Anbauregal	1.005	570		14944-A 134,65 €

## Wannenbodenregale mit Sicherheit auf jeder Ebene

beidseitig nutzbar

### Eigenschaften

- 4 Wannenböden und 1 **MULTIplus150** Abdeckboden
- bis 150 kg belastbare Wannen mit 60 mm Kantenhöhe
- Volumen der Wannenböden:  
Tiefe 500 mm = 18 Liter / Tiefe 600 mm = 22 Liter
- Wannen im Raster von 25 mm in der Höhe verstellbar
- Aussteifung durch Längsriegel
- verzinkt

### Nutzen

- Wannenböden aus verzinktem Stahlblech fangen eventuell auslaufende Flüssigkeiten sicher auf
- kürzere Lagerlaufzeiten durch beidseitige Nutzbarkeit
- schneller Aufbau durch einfaches Stecken der Universalträger und Auflegen der Wannenböden

### Fachlast 150 kg / Feldlast 1,3 t

Höhe mm	Breite mm	Tiefe mm	Grundregal	Anbauregal
2.000	1.000	500	14940	388,31 €
Zusatz-Wannenboden mit 4 Universalträgern	1.000	500	14994	78,71 €
2.000	1.000	600	14942	411,02 €
Zusatz-Wannenboden mit 4 Universalträgern	1.000	600	14992	83,51 €

## Kleingebinderegale mit Gitterrostböden und Auffangwanne

beidseitig nutzbar

### Eigenschaften

- 4 Gitterrostböden je 150 kg Fachlast,  
1 **MULTIplus150** Abdeckboden und 1 Auffangwanne
- Volumen der Auffangwannen (Höhe: 83 mm):  
Grundregal = 36 Liter / Anbauregal = 33 Liter
- inkl. Übereinstimmungserklärung gemäß StawaR
- Masche 30 x 30 mm, Tragstab 25 x 2 mm
- steckbare Gitterrostböden im Raster von 25 mm  
in der Höhe verstellbar
- Aussteifung durch Längsriegel
- verzinkt

### Nutzen

- direkter Ablauf austretender Flüssigkeiten durch  
Gitterrostböden in dicht verschweißte Auffangwanne
- kürzere Lagerlaufzeiten durch beidseitige Nutzbarkeit

### Fachlast 150 kg / Feldlast 1,3 t

Höhe mm	Breite mm	Tiefe mm	Grundregal	Anbauregal
2.000	1.000	500	14946 498,40 €	14947 458,30 €
Zusatz-Gitterrostboden mit 4 Universalträgern	1.000	500	14948 66,78 €	14948 66,78 €
Auffangwanne Grundregal	1.096	570	14944-G 143,29 €	
Auffangwanne Anbauregal	1.005	570		14944-A 134,65 €



Fachbodenregale  
Stecksystem

Fachbodenregale  
Schraubsystem

Fachbodenregale  
Büro

Weitspannregale

Palettenregale

Kragarmregale

Regalanlagen & Bühnen

### Tipps für umweltgerechte Lagerung!



Brennbare oder wassergefährdende Flüssigkeiten lagern Sie sicher auf unseren verzinkten Gitterrostböden. Diese gewähren ein Abfließen austretender Flüssigkeiten in die dicht verschweißte Auffangwanne.



# » Lebensmittelregale

aus Edelstahl oder eloxiertem Aluminium

Stecksystem  
Schraubensystem  
Büroregale  
Weitspannregale  
Palettenregale  
Kragarmregale  
Regalanlagen & Bühnen



**Edelstahlregal**



**Aluminiumregal**

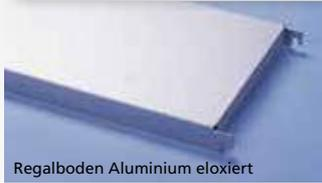

Tiefen:  
400 mm  
500 mm  
600 mm

Breiten: 800 / 1.000 / 1.200 mm

Höhen:  
1.800 mm  
1.950 mm

## Eigenschaften

- besonders für Gastronomie und lebensmittelverarbeitende Betriebe geeignet
- bis 150 kg belastbare Regalböden

## Nutzen

- Edelstahl: lebensmittelecht, auch zur Lagerung von unverpackten Lebensmitteln geeignet
- sicherer Stand durch höhenverstellbare Füße und Kreuzstreben

- hygienisch und leicht zu reinigen
- schnell einsatzbereit durch einfaches Stecken der Böden
- flexibler Einsatz durch Montagemöglichkeit über Eck

## Planung

Die Komplettregale werden mit vormontierten Rahmen geliefert.

Die angegebenen Traglasten gelten für gleichmäßig verteilte Lasten je Regalboden.

**Hinweis:**  
Nicht kompatibel mit dem SCHULTE Stecksystem.

## Sicherheit

**Regale mit einem Höhen/Tiefen-Verhältnis größer 5:1 müssen gemäß DGUV Regel 108-007 (BGR 234) gegen Kippen gesichert werden.**

**Beispiel:**  
Ein Regal mit einer Tiefe von 300 mm und einer Höhe von 2.000 mm muss durch eine Wandverankerung gesichert werden.

## Aufbaumaße

**Grundregal:** Nennlänge + 50 mm  
**Anbauregal:** Nennlänge + 25 mm  
**Rahmentiefe gesamt:**  
Nenntiefe = Rahmentiefe  
Bodenmaß = Nenntiefe abzüglich 59 mm

**Feldlast:**  
Aluregale bis 800 kg  
Edelstahlregale bis 1.200 kg

**Fachlast:**  
Alle Böden: 150 kg  
Aluboden 1.200 mm: 125 kg

Böden im Raster 150 mm einhängbar

Alle Preise ohne Bestückung. Die Tabellen zeigen Bestellbeispiele. Weitere Abmessungen und Ausführungen auf Anfrage.

Fachbreite 800 mm · Fachlast 150 kg															
Tiefe mm				400				500				600			
	Höhe mm	Fachböden	Feldlast kg	Grundregal	Anbauregal	Grundregal	Anbauregal	Grundregal	Anbauregal	Grundregal	Anbauregal				
Aluminium eloxiert	1.800	4	800	18950	439,77 €	18951	330,55 €	18954	488,35 €	18955	372,46 €	18958	538,85 €	18959	416,29 €
	1.950			18952	452,67 €	18953	337,00 €	18956	502,49 €	18957	379,53 €	18960	554,13 €	18961	423,93 €
	Zusatz-Fachboden			18697	55,32 €	18697	55,32 €	18677	64,13 €	18677	64,13 €	18670	73,42 €	18670	73,42 €
Edelstahl	1.800	4	1.200	18986	740,78 €	18987	523,57 €	18990	801,98 €	18991	580,23 €	18994	863,06 €	18995	636,77 €
	1.950			18988	761,34 €	18989	533,85 €	18992	822,54 €	18993	590,51 €	18996	883,62 €	18997	647,05 €
	Zusatz-Fachboden			18616	76,58 €	18616	76,58 €	18598	89,61 €	18598	89,61 €	18592	102,61 €	18592	102,61 €

Fachbreite 1.000 mm · Fachlast 150 kg															
Tiefe mm				400				500				600			
	Höhe mm	Fachböden	Feldlast kg	Grundregal	Anbauregal	Grundregal	Anbauregal	Grundregal	Anbauregal	Grundregal	Anbauregal				
Aluminium eloxiert	1.800	4	800	18962	483,91 €	18963	373,51 €	18966	541,09 €	18967	424,02 €	18970	601,23 €	18971	477,49 €
	1.950			18964	496,81 €	18965	379,96 €	18968	555,23 €	18969	431,09 €	18972	616,51 €	18973	485,13 €
	Zusatz-Fachboden			18724	65,78 €	18724	65,78 €	18730	76,74 €	18730	76,74 €	18736	88,44 €	18736	88,44 €
Edelstahl	1.800	4	1.200	18998	805,71 €	18999	586,92 €	19002	879,27 €	19003	655,94 €	19006	953,27 €	19007	725,40 €
	1.950			19000	826,27 €	19001	597,20 €	19004	899,83 €	19005	666,22 €	19008	973,83 €	19009	735,68 €
	Zusatz-Fachboden			18824	92,02 €	18824	92,02 €	18830	108,14 €	18830	108,14 €	18836	124,37 €	18836	124,37 €

Fachbreite 1.200 mm · Fachlast 150 kg															
Tiefe mm				400				500				600			
	Höhe mm	Fachböden	Feldlast kg	Grundregal	Anbauregal	Grundregal	Anbauregal	Grundregal	Anbauregal	Grundregal	Anbauregal				
Aluminium eloxiert	1.800	4	800	18974	529,20 €	18975	417,72 €	18978	598,78 €	18979	480,63 €	18982	666,24 €	18983	541,42 €
	1.950			18976	542,10 €	18977	424,17 €	18980	612,92 €	18981	487,70 €	18984	681,52 €	18985	549,06 €
	Zusatz-Fachboden			18725	76,56 €	18725	76,56 €	18731	90,62 €	18731	90,62 €	18737	104,15 €	18737	104,15 €
Edelstahl	1.800	4	1.200	19010	870,66 €	19011	650,14 €	19014	956,06 €	19015	731,00 €	19018	1.042,30 €	19019	812,70 €
	1.950			19012	891,22 €	19013	660,42 €	19016	976,62 €	19017	741,28 €	19020	1.062,86 €	19021	822,98 €
	Zusatz-Fachboden			18825	107,39 €	18825	107,39 €	18831	126,47 €	18831	126,47 €	18837	145,76 €	18837	145,76 €

Bei einer Fachbreite von 1.200 mm verringert sich die Tragkraft bei Aluminiumregalen je Boden auf 125 kg.



### Hängeschiene

- für S-Haken

		Tragkraft kg	
		80	
	Breite mm		
Aluminium	800	18623	88,31 €
	1.000	18783	100,55 €
	1.200	18784	112,41 €



### S-Haken

122 mm hoch

Edelstahl	18886	9,97 €
-----------	-------	--------

### Eckverbindungsklammer\*

- zum einfachen Bau über Eck
- sowohl bei Edelstahl- als auch Aluminiumregalen einsetzbar
- fester Sitz durch seitliches Aufschieben
- pro Fachboden werden 2 Stück benötigt

Aluminium	18887	7,15 €
-----------	-------	--------

\* Beim Einsatz von Eckverbindungsklammern reduziert sich die Fachlast je Boden um 30%.



# » Das **Zubehör** von SCHULTE Lagertechnik für ein optimiertes Lagergut-Management

Mit vielseitigen Systembausteinen und zielgruppenorientiertem Zubehör von SCHULTE Lagertechnik lässt sich der Lagerraum übersichtlicher gestalten und so das Kleinteile-Management optimieren. Kleinteile sind direkt im Blick und schnell zur Hand. Das spart Platz und kostbare Zeit. So wird der Arbeitsfluss im Handumdrehen gesteigert.

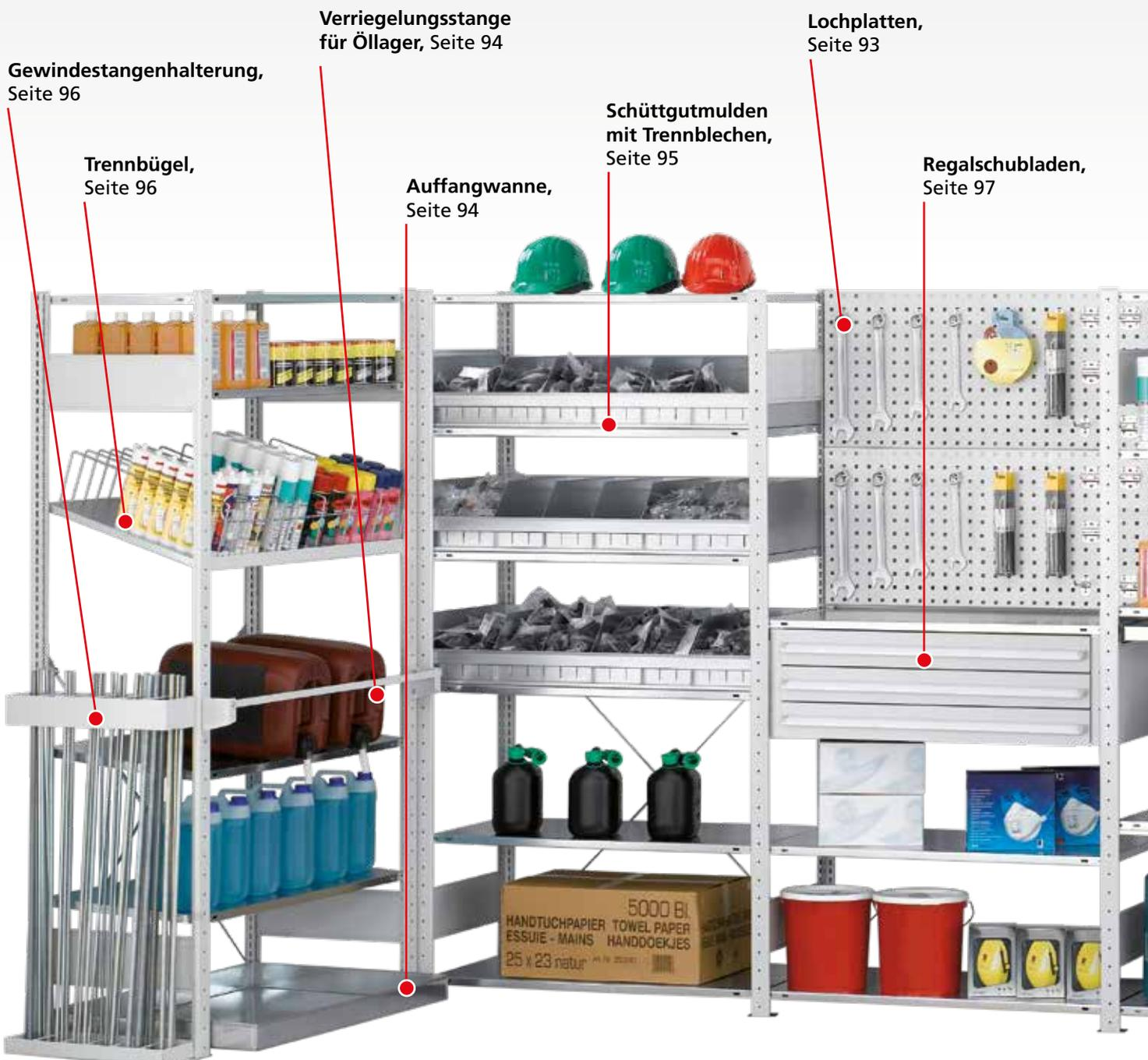

Alle Preise ohne Bestückung. Die Tabellen zeigen Bestellbeispiele. Weitere Abmessungen und Ausführungen auf Anfrage.

Fachbodenregale  
Stecksystem

Fachbodenregale  
Schraubsystem

Fachbodenregale  
Büro

Weitspannregale

Palettenregale

Kragarmregale

Regalanlagen & Bühnen



### Ihre Vorteile auf einen Blick

- Beschleunigung der Kommissionierungsprozesse
- anwendungsbezogene Optimierung der Regale
- normgerechte Lagerung von Gefahrstoffen
- vielfältige Unterteilungsmöglichkeiten
- übersichtliche Lagerraumgestaltung

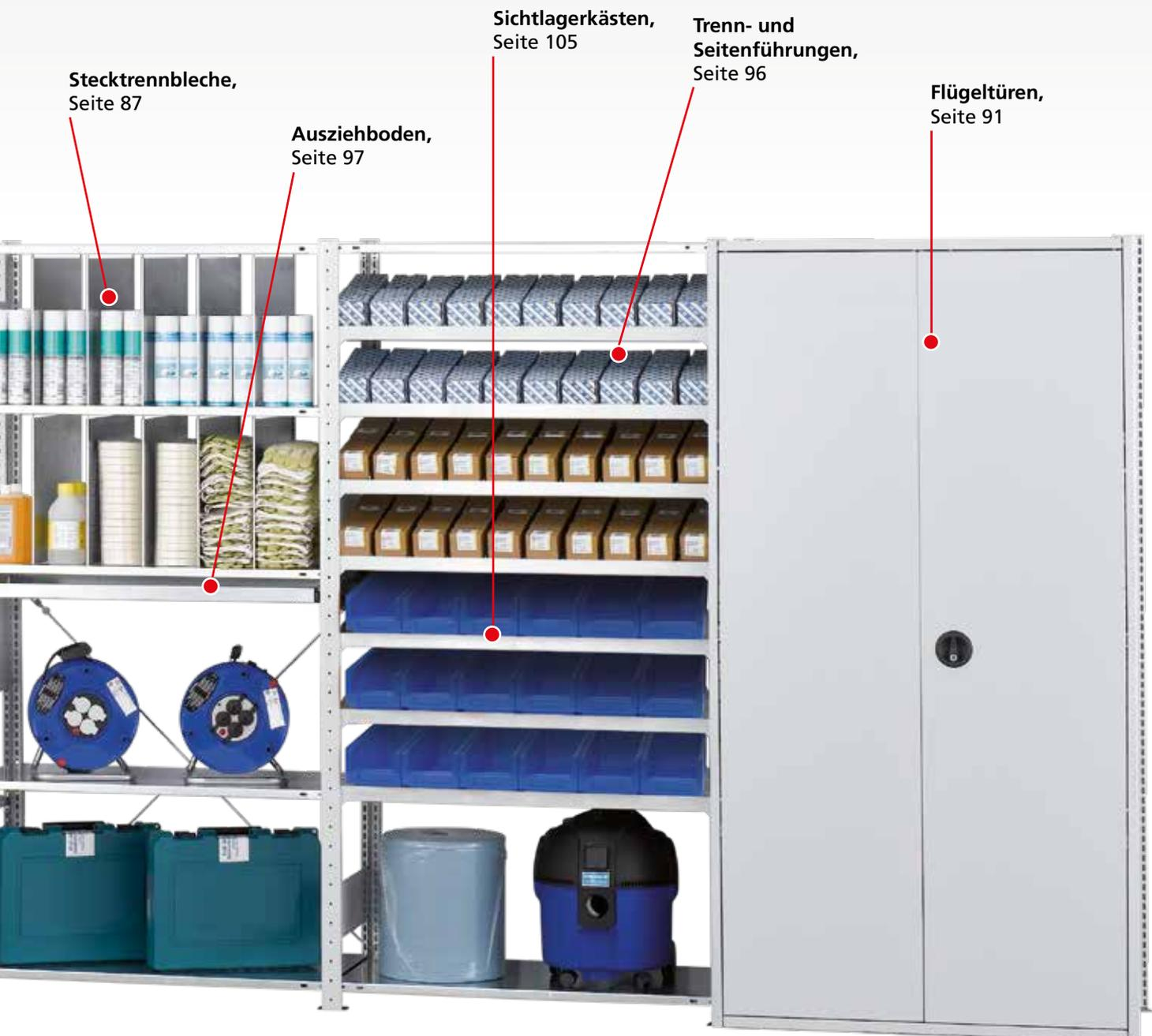

Stecktrennbleche,  
Seite 87

Ausziehboden,  
Seite 97

Sichtlagerkästen,  
Seite 105

Trenn- und  
Seitenführungen,  
Seite 96

Flügeltüren,  
Seite 91

## » MULTIplus Fachböden

hohe Qualität und Belastbarkeit



- **Umweltfreundliche Verbindungstechnik:** Durchsetzfugen statt Schweißen
- **Zusätzliche Aussteifung** durch Materialverdopplung an den Auflagekanten
- **Einfaches Stecken** in die Fachbodenträger
- **Optimierte Kastenform** erhöht die Tragkraft je Fachboden um bis zu 25 %
- **Maximale Stabilität** durch Führen des Kastenprofils bis in die Ecken
- **Hohe Stabilität** durch dreifache Abkantung des Materials in Tiefenrichtung
- **Transportsicherung** durch Stapelnocken
- **Systemlochung** zum leichten Anbringen von Zubehör wie zum Beispiel Stecktrennbleche oder Draht-Steckgitter. Abstand der Systemlochung: 50 mm
- **Knarrenlochung** zur leichten Montage im Schraubsystem

Tiefen: 300 / 400 / 500 / 600 / 800 / 1.000 mm

Breiten: 750 / 1.000 / 1.300 mm

25 / 40 mm

**Kantenhöhen**

**MULTIplus85 / MULTIplus150**  
25 mm Kantenhöhe

**MULTIplus250 / MULTIplus330**  
40 mm Kantenhöhe

Fachbodenregale Stecksystem  
 Fachbodenregale Schraubsystem  
 Fachbodenregale Büro  
 Weitspannregale  
 Palettenregale  
 Kragarmregale  
 Regalanlagen & Bühnen

## MULTIplus150

Fachböden werden immer ohne Fachbodenträger geliefert, bitte passend separat bestellen (siehe Seite 81)

### Kantenhöhe 25 mm · Fachlast 150 kg

	Tiefe mm	Fachbreite mm					
		750 mm		1.000 mm		1.300 mm	
verzinkt	300	17203	8,56 €	17230	9,79 €	17530	15,07 €
	400	17204	9,59 €	17240	11,69 €	17540	17,13 €
	500	17205	10,62 €	17250	13,39 €	17550	19,16 €
	600	17206	11,63 €	17260	15,18 €	17560	21,18 €
	800	17208	16,32 €	17280	18,84 €	17580	31,49 €
RAL 7035 lichtgrau	300	37203	9,69 €	37230	10,36 €	37530	17,01 €
	400	37204	10,68 €	37240	12,48 €	37540	18,91 €
	500	37205	12,56 €	37250	15,18 €	37550	23,09 €
	600	37206	13,55 €	37260	17,22 €	37560	25,01 €
	800	37208	18,25 €	37280	20,99 €	37580	39,18 €

## MULTIplus250

Fachböden werden immer ohne Fachbodenträger geliefert, bitte passend separat bestellen (siehe Seite 81)

### Kantenhöhe 40 mm · Fachlast 250 kg

	Tiefe mm	Fachbreite mm					
		750 mm		1.000 mm		1.300 mm	
verzinkt	300	17303	9,68 €	17330	11,86 €	17630	16,54 €
	400	17304	11,12 €	17340	14,06 €	17640	19,17 €
	500	17305	12,52 €	17350	16,83 €	17650	21,79 €
	600	17306	13,94 €	17360	18,93 €	17660	24,42 €
	800	17308	18,89 €	17380	22,99 €	17680	34,51 €
	1.000			17395	26,69 €		
	RAL 7035 lichtgrau	300	37303	10,85 €	37330	13,48 €	37630
400		37304	12,35 €	37340	14,94 €	37640	22,17 €
500		37305	13,90 €	37350	18,22 €	37650	26,75 €
600		37306	15,48 €	37360	21,05 €	37660	29,49 €
800		37308	20,96 €	37380	23,99 €	37680	41,85 €
1.000				37395	31,97 €		

## MULTIplus330

Fachböden werden immer ohne Fachbodenträger geliefert, bitte passend separat bestellen (siehe Seite 81)

### Kantenhöhe 40 mm · Fachlast 330 kg

	Tiefe mm	Fachbreite 1.000 mm	
verzinkt	300	17430	13,39 €
	400	17440	17,57 €
	500	17450	18,48 €
	600	17460	21,45 €
	800	17480	27,67 €
RAL 7035 lichtgrau	300	37430	15,98 €
	400	37440	19,13 €
	500	37450	22,61 €
	600	37460	25,61 €
	800	37480	28,26 €

## MULTIplus85

Fachböden werden immer ohne Fachbodenträger geliefert, bitte passend separat bestellen (siehe Seite 81)

### Kantenhöhe 25 mm · Fachlast 85 kg

	Tiefe mm	Fachbreite mm					
		750 mm		1.000 mm		1.300 mm	
verzinkt	300	11023	7,68 €	11333	9,02 €	11053	12,20 €
	350	11028	8,31 €	11332	9,78 €		
	400			11344	10,50 €		
	500			11355	11,98 €		
	600			11366	13,50 €		
RAL 7035 lichtgrau	300	30023	8,83 €	31330	10,09 €	30053	13,93 €
	350	30028	9,45 €	31331	10,73 €		
	400			31340	11,50 €		
	500			31350	13,82 €		
	600			31360	15,21 €		

## Verstärkungsunterzüge

zur Steigerung der Fachlasten

### für MULTIplus150 Fachböden · 25 mm Kantenhöhe

	Breiten mm		
		750	1.000
verzinkt		12590-25	4,27 €
		12591-25	4,98 €
		12592-25	6,65 €

### für MULTIplus250 / 330 Fachböden · 40 mm Kantenhöhe

	Breiten mm		
		750	1.000
verzinkt		12590-40	4,27 €
		12591-40	4,98 €
		12592-40	7,01 €

MULTIplus150 Fachlaststeigerung bis 220 kg				MULTIplus250 Fachlaststeigerung bis 330 kg			MULTIplus330 Fachlaststeigerung bis 410 kg		
Tiefe mm	ohne Unterzug	1 Unterzug	2 Unterzüge	ohne Unterzug	1 Unterzug	2 Unterzüge	ohne Unterzug	1 Unterzug	2 Unterzüge
300	150 kg	---	---	250 kg	---	---	330 kg	---	---
400	150 kg	+ 35 kg	+ 70 kg	250 kg	+ 50 kg	+ 80 kg	330 kg	+ 50 kg	+ 80 kg
500	150 kg	+ 35 kg	+ 70 kg	250 kg	+ 50 kg	+ 80 kg	330 kg	+ 50 kg	+ 80 kg
600	150 kg	+ 35 kg	+ 70 kg	250 kg	+ 50 kg	+ 80 kg	330 kg	+ 50 kg	+ 80 kg
800	150 kg	keine Lasterhöhung nur weniger Durchbiegung		250 kg	---	+ 50 kg	330 kg	---	+ 50 kg
1.000	150 kg			250 kg	---	+ 25 kg	330 kg	---	---

# » MULTIplus T-Profile

hohe Qualität und Präzision



## 25 mm Lochung und Kantenhöhe

Optimale Kombination der 25 mm-Rasterlochung der MULTIplus T-Profile und der 25 mm-Kantenhöhe der MULTIplus85 und MULTIplus150 Fachböden



■ **Systemlochung** mit Höhenmarkierungen zum einfachen Anschluss der Systemkomponenten

■ **Schmetterlingslochung** zur Aufnahme der Tiefenriegel

■ **2 Materialstärken** für maximale Stabilität bei allen Regalhöhen

■ **Optimale Raumausnutzung** durch 25 mm-Rasterlochung und 25 mm-Kantenhöhe der Fachböden

■ **Maximale Stabilität** durch umbördelten Steg mit zusätzlicher Sicke

■ **5 Farben** standardmäßig lieferbar

■ **Erfüllt höchste Anforderungen** an Fertigungstoleranzen, insbesondere an Parallelität, Bombierung und Torsionsfreiheit

■ **Hohe Traglasten** durch optimierte Kastenform mit engen Radien

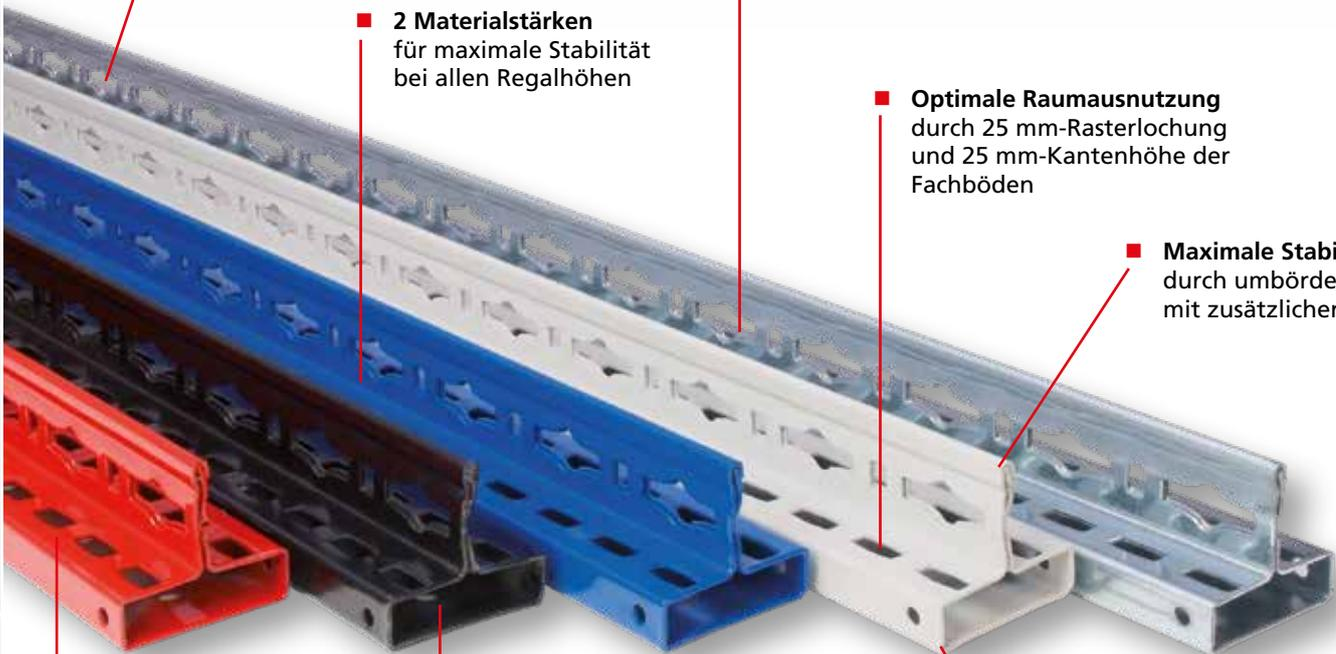

Fachbodenregale Stecksystem  
Fachbodenregale Schraubsystem  
Fachbodenregale Büro  
Weitspannregale  
Palettenregale  
Kragarmregale  
Regalanlagen & Bühnen

## MULTIplus T-Profil steckbar

- zum Aufbau von MULTIplus T-Profil-Rahmen
- ab 3.000 mm Höhe für eine nachträgliche Aufstockung (Geschossanlage) geeignet
- verzinkt, RAL 7035 lichtgrau, RAL 5010 enzianblau, RAL 3000 feuerrot, schwarz

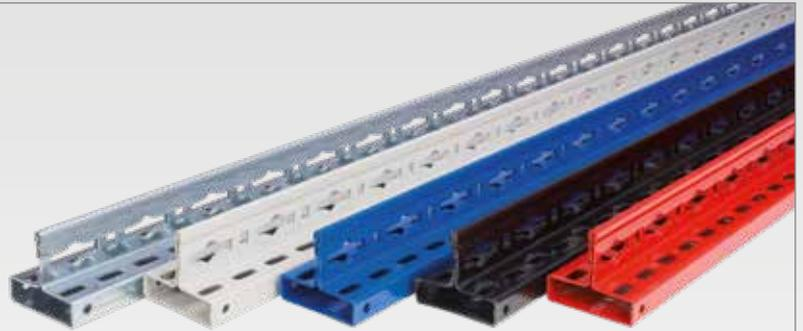

Höhe mm	1.000	1.500	1.800	2.000	2.300	2.500	2.750	3.000	3.500	4.000	4.500	5.000	5.500	6.000	6.500	7.000	7.500
verzinkt	15210 ■ 6,29 €	15215 ■ 9,40 €	15218 ■ 10,59 €	15220 ■ 11,39 €	15223 ■ 13,23 €	15225 ■ 14,38 €	15228 ■ 16,71 €	15230 ■ 18,64 €	15235 ■ 21,95 €	15240 ■ 25,07 €	15245 ■ 28,36 €	15250 ■ 31,52 €	15251 ■ 35,00 €	15252 ■ 38,16 €	15253 ■ 41,35 €	15254 ■ 44,56 €	15255 ■ 47,71 €
RAL 7035 lichtgrau	35210 ■ 7,60 €	35215 ■ 11,34 €	35218 ■ 12,78 €	35220 ■ 14,18 €	35223 ■ 16,47 €	35225 ■ 17,92 €	35228 ■ 19,89 €	35230 ■ 22,74 €	35235 ■ 26,22 €	35240 ■ 30,54 €	35245 ■ 34,18 €	35250 ■ 38,34 €	35251 ■ 44,59 €	35252 ■ 48,63 €	35253 ■ 52,70 €	35254 ■ 56,78 €	35255 ■ 60,79 €
RAL 5010 enzianblau			35218-B ■ 12,78 €	35220-B ■ 14,18 €	35223-B ■ 16,47 €	35225-B ■ 17,92 €	35228-B ■ 19,89 €	35230-B ■ 22,74 €	35235-B ■ 26,22 €	35240-B ■ 30,54 €	35245-B ■ 34,18 €	35250-B ■ 38,34 €	35251-B ■ 44,59 €	35252-B ■ 48,63 €	35253-B ■ 52,70 €	35254-B ■ 56,78 €	35255-B ■ 60,79 €
RAL 3000 feuerrot				35220-R ■ 14,18 €	35223-R ■ 16,47 €	35225-R ■ 17,92 €		35230-R ■ 22,74 €									
schwarz			35218-S ■ 12,78 €	35220-S ■ 14,18 €	35223-S ■ 16,47 €												
Einfach-Klemmfuß	15280 ■			0,34 €													
Doppel-Klemmfuß	15281 ■							0,66 €									
Abdeckkappe	15282 ■																0,27 €

## MULTIplus Tiefenriegel steckbar

- zum Aufbau von MULTIplus T-Profil-Rahmen
- einfaches Stecken in die T-Profile
- verzinkt, RAL 7035 lichtgrau, RAL 5010 enzianblau, RAL 3000 feuerrot, schwarz



Tiefe mm	300	350	400	500	600	800	1.000
verzinkt	15263 ■ 2,84 €	15261 ■ 3,10 €	15264 ■ 3,30 €	15265 ■ 3,73 €	15266 ■ 4,16 €	15268 ■ 5,22 €	15270 ■ 6,82 €
RAL 7035 lichtgrau	35263 ■ 3,97 €	35261 ■ 4,16 €	35264 ■ 4,27 €	35265 ■ 4,82 €	35266 ■ 5,27 €	35268 ■ 6,33 €	35270 ■ 7,37 €
RAL 5010 enzianblau	35263-B ■ 3,97 €	35261-B ■ 4,16 €	35264-B ■ 4,27 €	35265-B ■ 4,82 €	35266-B ■ 5,27 €	35268-B ■ 6,33 €	35270-B ■ 7,37 €
RAL 3000 feuerrot	35263-R ■ 3,97 €	35261-R ■ 4,16 €	35264-R ■ 4,27 €	35265-R ■ 4,82 €	35266-R ■ 5,27 €	35268-R ■ 6,33 €	35270-R ■ 7,37 €
schwarz	35263-S ■ 3,97 €	35261-S ■ 4,16 €	35264-S ■ 4,27 €	35265-S ■ 4,82 €	35266-S ■ 5,27 €	35268-S ■ 6,33 €	35270-S ■ 7,37 €

Fachbodenregale Stecksystem

Fachbodenregale Schraubsystem

Fachbodenregale Büro

Weitspannregale

Palettenregale

Kragarmregale

Regalanlagen & Bühnen

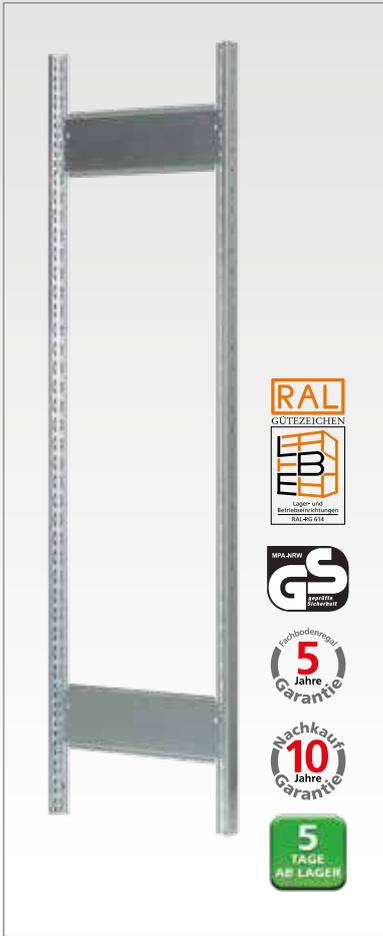

## MULTIplus T-Profil-Rahmen, vormontiert steckbar, ohne FüÙe

- Stecksystem-Rahmen zur Aufnahme von **MULTIplus 85/150/250** Fachböden und Zubehörteilen
- bestehend aus T-Profilen, Tiefenriegeln (genietet) und Abdeckkappen
- verzinkt, RAL 7035 lichtgrau und RAL 5010 enzianblau

### Montierte Rahmen

	Höhe mm	Tiefenriegel	Tiefe mm							
			300		400		500		600	
verzinkt	1.800	2	12920-M	33,90 €	12921-M	34,82 €	12922-M	35,68 €	12923-M	36,54 €
	2.000	2	12870-M	35,50 €	12871-M	36,42 €	12872-M	37,28 €	12873-M	38,14 €
	2.300	2	12890-M	40,28 €	12891-M	41,20 €	12892-M	42,06 €	12893-M	42,92 €
	2.500	3	12874-M	47,57 €	12875-M	48,95 €	12876-M	50,24 €	12877-M	51,53 €
RAL 7035 lichtgrau	1.800	2	32920-M	40,54 €	32921-M	41,14 €	32922-M	42,24 €	32923-M	43,14 €
	2.000	2	32770-M	43,34 €	32771-M	43,94 €	32772-M	45,04 €	32773-M	45,94 €
	2.300	2	32930-M	49,02 €	32931-M	49,62 €	32932-M	50,72 €	32933-M	51,62 €
	2.500	3	32774-M	58,04 €	32775-M	58,94 €	32776-M	60,59 €	32777-M	61,94 €
RAL 5010 enzianblau	1.800	2	32920-B	40,54 €	32921-B	41,14 €	32922-B	42,24 €	32923-B	43,14 €
	2.000	2	32770-B	43,34 €	32771-B	43,94 €	32772-B	45,04 €	32773-B	45,94 €
	2.300	2	32930-B	49,02 €	32931-B	49,62 €	32932-B	50,72 €	32933-B	51,62 €
	2.500	3	32774-B	58,04 €	32775-B	58,94 €	32776-B	60,59 €	32777-B	61,94 €
Einfach-Klemmfuß			15280	0,34 €	Doppel-Klemmfuß			15281	0,66 €	

Für den Einsatz von 330 kg Fachböden fragen Sie bitte spezielle T-Profil-Rahmen mit geänderter Anzahl von Tiefenriegeln an.



## MULTIplus T-Profil-Vollblechrahmen, vormontiert steckbar, ohne FüÙe

- komplett montierte Stecksystem-Vollblechrahmen zur Aufnahme von **MULTIplus** Fachböden
- Vollblechrahmen eignen sich ideal zur Verkleidung von Regal-Kopfseiten
- bestehend aus T-Profilen, Vollblechseitenwänden und Abdeckkappen
- verzinkt, RAL 7035 lichtgrau und RAL 5010 enzianblau

### Montierte Vollblechrahmen

	Höhe mm	Tiefe mm							
		300		400		500		600	
verzinkt	1.800	10251	45,08 €	10252	49,42 €	10253	54,46 €	10254	58,26 €
	2.000	10256	46,82 €	10257	51,16 €	10258	56,20 €	10259	60,00 €
	2.300	10261	54,31 €	10262	59,25 €	10263	65,06 €	10264	69,49 €
	2.500	10266	61,29 €	10267	66,83 €	10268	73,41 €	10269	78,47 €
RAL 7035 lichtgrau	1.800	30251	52,76 €	30252	56,96 €	30253	61,98 €	30254	65,82 €
	2.000	30256	55,70 €	30257	59,90 €	30258	64,92 €	30259	68,76 €
	2.300	30261	64,57 €	30262	69,43 €	30263	75,17 €	30264	79,59 €
	2.500	30266	72,63 €	30267	78,15 €	30268	84,61 €	30269	89,61 €
RAL 5010 enzianblau	1.800	30251-B	52,76 €	30252-B	56,96 €	30253-B	61,98 €	30254-B	65,82 €
	2.000	30256-B	55,70 €	30257-B	59,90 €	30258-B	64,92 €	30259-B	68,76 €
	2.300	30261-B	64,57 €	30262-B	69,43 €	30263-B	75,17 €	30264-B	79,59 €
	2.500	30266-B	72,63 €	30267-B	78,15 €	30268-B	84,61 €	30269-B	89,61 €
Einfach-Klemmfuß			15280	0,34 €	Doppel-Klemmfuß			15281	0,66 €

**MULTIplus T-Profil-Rahmen, unmontiert**  
steckbar, ohne FüÙe

- Stecksystem-Rahmen zur Aufnahme von **MULTIplus 85/150/250** Fachböden und Zubehörteilen
- ab 3.000 mm Höhe zur nachträglichen Aufstockung geeignet
- bestehend aus T-Profilen, Tiefenriegeln und Abdeckkappen
- verzinkt, RAL 7035 lichtgrau und RAL 5010 enzianblau

Unmontierte Rahmen														
	Höhe mm	Tiefenriegel	Tiefe mm											
			300		400		500		600		800		1.000	
verzinkt	1.800	2	12920 ■	27,40 €	12921 ■	28,32 €	12922 ■	29,18 €	12923 ■	30,04 €	12924 ■	32,16 €	12925 ■	35,36 €
	2.000	2	12870 ■	29,00 €	12871 ■	29,92 €	12872 ■	30,78 €	12873 ■	31,64 €	12882-A ■	33,76 €	12883-A ■	36,96 €
	2.300	2	12890 ■	32,68 €	12891 ■	33,60 €	12892 ■	34,46 €	12893 ■	35,32 €	12898 ■	37,44 €	12899 ■	40,64 €
	2.500	3	12874 ■	37,82 €	12875 ■	39,20 €	12876 ■	40,49 €	12877 ■	41,78 €	12884-A ■	44,96 €	12885-A ■	49,76 €
	3.000	3	12878 ■	46,34 €	12879 ■	47,72 €	12880 ■	49,01 €	12881 ■	50,30 €	12886-A ■	53,48 €	12887-A ■	58,28 €
RAL 7035 lichtgrau	1.800	2	32920 ■	34,04 €	32921 ■	34,64 €	32922 ■	35,74 €	32923 ■	36,64 €	32924 ■	38,76 €	32929 ■	40,84 €
	2.000	2	32770 ■	36,84 €	32771 ■	37,44 €	32772 ■	38,54 €	32773 ■	39,44 €	32782-A ■	41,56 €	32783-A ■	43,64 €
	2.300	2	32930 ■	41,42 €	32931 ■	42,02 €	32932 ■	43,12 €	32933 ■	44,02 €	32934 ■	46,14 €	32935 ■	48,22 €
	2.500	3	32774 ■	48,29 €	32775 ■	49,19 €	32776 ■	50,84 €	32777 ■	52,19 €	32784-A ■	55,37 €	32785-A ■	58,49 €
	3.000	3	32778 ■	57,93 €	32779 ■	58,83 €	32780 ■	60,48 €	32781 ■	61,83 €	32786-A ■	65,01 €	32787-A ■	68,13 €
RAL 5010 enzianblau	1.800	2	32920-B ■	34,04 €	32921-B ■	34,64 €	32922-B ■	35,74 €	32923-B ■	36,64 €	32924-B ■	38,76 €	32929-B ■	40,84 €
	2.000	2	32770-B ■	36,84 €	32771-B ■	37,44 €	32772-B ■	38,54 €	32773-B ■	39,44 €	32782-A-B ■	41,56 €	32783-A-B ■	43,64 €
	2.300	2	32930-B ■	41,42 €	32931-B ■	42,02 €	32932-B ■	43,12 €	32933-B ■	44,02 €	32934-B ■	46,14 €	32935-B ■	48,22 €
	2.500	3	32774-B ■	48,29 €	32775-B ■	49,19 €	32776-B ■	50,84 €	32777-B ■	52,19 €	32784-A-B ■	55,37 €	32785-A-B ■	58,49 €
	3.000	3	32778-B ■	57,93 €	32779-B ■	58,83 €	32780-B ■	60,48 €	32781-B ■	61,83 €	32786-A-B ■	65,01 €	32787-A-B ■	68,13 €
Einfach-Klemmfuß			15280 ■	0,34 €	Doppel-Klemmfuß			15281 ■	0,66 €					



Für den Einsatz von 330 kg Fachböden fragen Sie bitte spezielle T-Profil-Rahmen mit geänderter Anzahl von Tiefenriegeln an.



**Komplettregale mit vormontierten T-Profil-Rahmen**



Bei den Komplettregalen werden die T-Profile und Tiefenriegel standardmäßig unmontiert geliefert.

Wünschen Sie vormontierte Rahmen, werden diese gegen Mehrpreis werkseitig genietet. Aus transporttechnischen Gründen werden nur Rahmen bis 2.500 mm Höhe und 600 mm Tiefe genietet. Bitte an die Artikelnummer ein „-M“ anhängen (z. B. 12750-M).

Regalhöhe:	Mehrpreis Grundregal:	Mehrpreis Anbauregal:
2.000 mm	13,00 €	6,50 €
2.300 mm	15,20 €	7,60 €
2.500 mm	19,50 €	9,75 €

Preise gelten nur für T-Profil-Rahmen bis 250 kg Fachböden.

## Zubehör

# Stecksystem im Überblick

## Komponenten und Einzelteile

Fachbodenregale  
Stecksystem

Fachbodenregale  
Schraubsystem

Fachbodenregale  
Büro

Weitspannregale

Palettenregale

Kragarmregale

Regalanlagen & Bühnen

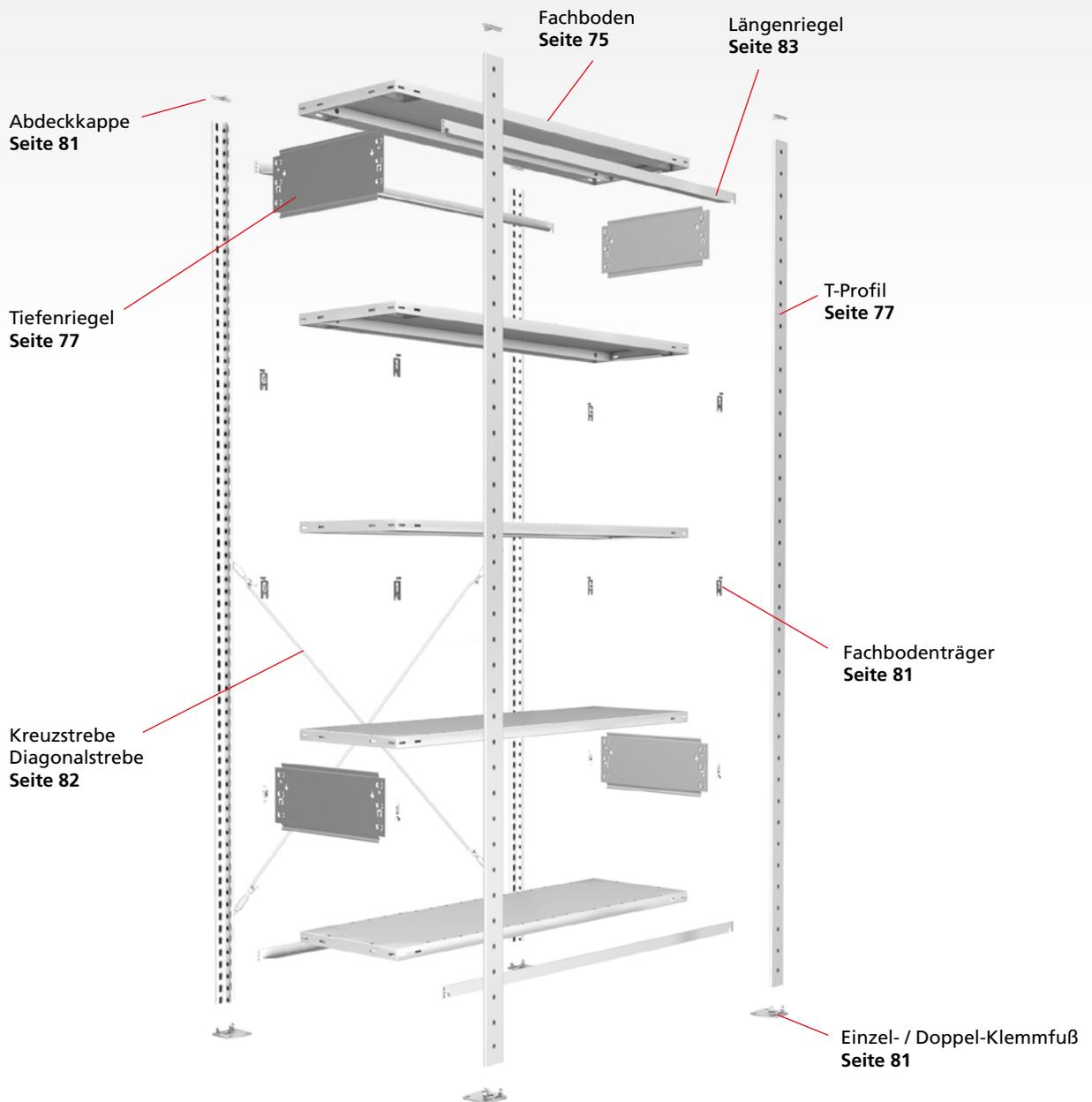





**Fachbodenträger  
für MULTIplus Fachböden**

- zum Einhängen der Fachböden in T-Profil-Rahmen
- je Fachboden 4 Stück erforderlich
- zusätzlich verstärkte Fachbodenträger für MULTIplus330 Böden
- verzinkt

für MULTIplus85 MULTIplus150 MULTIplus250	10332 ■	0,17 €
für MULTIplus330	10332-S ■	0,33 €

**Universalträger  
für Holzböden und  
Gitterrostböden u. ä.**

- zum Einlegen von Holzböden u. ä. in T-Profil-Rahmen
- je Fachboden 4 Stück erforderlich
- bis 200 kg Tragkraft je Ebene
- verzinkt

für Holzböden, Gitterrostböden	10337 ■	1,90 €
-----------------------------------	---------	--------



**Einfach-Klemmfuß  
für MULTIplus T-Profile**

- zur sicheren Aufstellung von Steckregalen
- verzinkt

Bei magnesithaltigen Böden müssen die Klemmfüße mit einer Trennfolie unterlegt werden.

Klemmfuß	15280 ■	0,34 €
Trennfolie	12693-TF ■	1,63 €

**Doppel-Klemmfuß  
für MULTIplus T-Profile**

- zur sicheren Aufstellung der mittleren T-Profile bei Doppelregalen
- verzinkt



Bei magnesithaltigen Böden müssen die Klemmfüße mit einer Trennfolie unterlegt werden.

Klemmfuß	15281 ■	0,66 €
Trennfolie	12692-TF ■	2,71 €



**Unterlegplatten  
für Einfach- und Doppel-Klemmfuß**

- 2 mm stark, zum Ausgleich von Bodenunebenheiten
- verzinkt

Unterlegplatte Einfach-Klemmfuß	12694 ■	0,34 €
Unterlegplatte Doppel-Klemmfuß	12695 ■	0,66 €

**Abdeckkappe  
für MULTIplus T-Profile**

- optischer Abschluss
- aus Kunststoff
- RAL 7035 lichtgrau



Abdeckkappe	15282 ■	0,27 €
-------------	---------	--------



**Blehtreibrschraube  
4,8 x 13 mm (einzeln)**

Schraube	12710 ■	0,24 €
----------	---------	--------



**Schraubanker  
8 x 75 (einzeln)**

Schraubanker	19956 ■	1,33 €
--------------	---------	--------

**Befestigungsset  
1 x Schraubanker 8 x 75  
2 x Blehtreibrschrauben**

- zur Befestigung von Regalen am Boden
- passend zu Stecksystem-Klemmfüßen
- zur Verbindung von Fußplatten bei MULTIplus T-Profilen

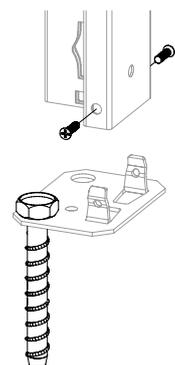

Befestigungsset	12709 ■	1,81 €
-----------------	---------	--------

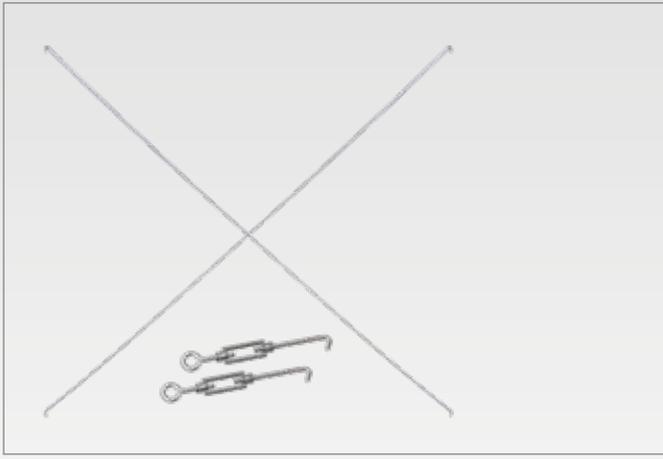

## Kreuzstreben-Set für Stecksystem-Grundregale

- bestehend aus: 2 Diagonalstreben, 2 Spannschlösser
- zur Aussteifung einseitig nutzbarer Stecksystem-Grundregale
- ab Regalhöhe 1.200 mm einsetzbar
- aus Rundstahl
- verzinkt

Regalbreite mm	Kreuzstrebe-Set		Diagonalstrebe einzeln		Spannschloss	
750 / 1.000	12690	6,60 €	13591	2,30 €	13590	1,00 €
1.300	12690-L	8,58 €	13591-X	3,29 €	13590	1,00 €

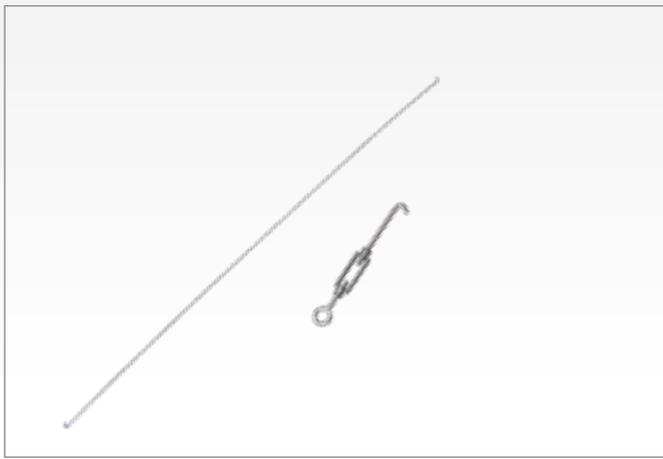

## Diagonalstreben-Set für Stecksystem-Anbauregale

- bestehend aus: 1 Diagonalstrebe, 1 Spannschloss
- zur Aussteifung einseitig nutzbarer Stecksystem-Anbauregale
- ab Regalhöhe 1.200 mm einsetzbar
- aus Rundstahl
- verzinkt

Regalbreite mm	Diagonalstrebe-Set		Diagonalstrebe einzeln		Spannschloss	
750 / 1.000	12691	3,30 €	13591	2,30 €	13590	1,00 €
1.300	12691-L	4,29 €	13591-X	3,29 €	13590	1,00 €

## Schneller Aufbau der Regale in wenigen Schritten



### Aussteifung mit Kreuzstreben



Jedes 2. Regal muss mit Kreuzstreben ausgesteift werden. Zum Aufbau verwenden Sie die vorgegebene Mindestanzahl an Kreuzstreben:

- bis 2.500 mm Regalhöhe = 1 Kreuzstrebe
- bis 3.000 mm Regalhöhe = 2 Kreuzstreben
- bis 4.500 mm Regalhöhe = 3 Kreuzstreben

### Aussteifung mit Längenriegeln

Zum Aufbau von Fachbodenregalen mit Längenriegeln verwenden Sie die vorgegebene Mindestanzahl an Aussteifungsebenen:

- bis 2.000 mm Regalhöhe = 2 Paar
- bis 3.500 mm Regalhöhe = 3 Paar
- ab 3.500 mm Regalhöhe = auf Anfrage

Beim Einsatz von 330 kg Fachböden ändert sich die vorgegebene Anzahl der Kreuzstreben bzw. Längenriegel!

Alle Preise ohne Bestückung. Die Tabellen zeigen Bestellbeispiele. Weitere Abmessungen und Ausführungen auf Anfrage.

■ 5 Tage ab Lager

**Längenriegel für Fachbodenregale**  
zur Aussteifung beidseitig nutzbarer Regale

- inkl. 2 Sicherungsstiften gegen unbeabsichtigtes Herausfallen des Längenriegels
- verzinkt oder RAL 7035 lichtgrau

für MULTIplus85/150 Fachböden · 25 mm Kante					
Länge mm	750		1.000		1.300
verzinkt	13448	4,17 €	13449	4,82 €	13450 6,28 €
RAL 7035 lichtgrau	33448	4,81 €	33449	5,62 €	33450 6,57 €

für MULTIplus250/330 Fachböden · 40 mm Kante					
Länge mm	750		1.000		1.300
verzinkt	13417	4,17 €	13418	4,82 €	13418-L 6,28 €
RAL 7035 lichtgrau	33415	4,81 €	33416	5,62 €	33416-L 6,57 €

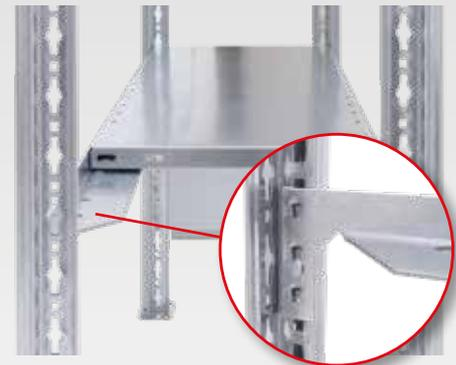

Sicherungsstift einzeln 13418-A 0,14 €

**Längenriegel für Schrägbodenregale**  
zur Aussteifung beidseitig nutzbarer Regale

- einfache Auflage der Schrägböden ohne Fachbodenträger
- erhöhter Längenriegel vorne mit 40 mm und 55 mm Kantenhöhe
- Spezial-Längenriegel hinten mit schräger Abkantung für Fachböden mit 14° Grad Schrägstellung
- inkl. 2 Sicherungsstiften gegen unbeabsichtigtes Herausfallen des Längenriegels
- RAL 7035 lichtgrau

Längenriegel für Schrägböden · 25 mm Kante					
	Länge mm	erhöhter Längenriegel 40 mm vorne	Spezial-Längenriegel hinten		
RAL 7035 lichtgrau	750	33415	4,81 €	33415-25-S14	4,51 €
	1.000	33416	5,62 €	33416-25-S14	5,62 €
	1.300	33416-L	6,57 €	33420-25-S14	6,57 €

Längenriegel für Schrägböden · 40 mm Kante					
	Länge mm	erhöhter Längenriegel 55 mm vorne	Spezial-Längenriegel hinten		
RAL 7035 lichtgrau	750	33415-S	4,81 €	33415-40-S14	4,62 €
	1.000	33416-S1000	5,75 €	33416-40-S14	5,59 €
	1.300	33416-L-S	6,70 €	33416-L-40-S14	6,70 €

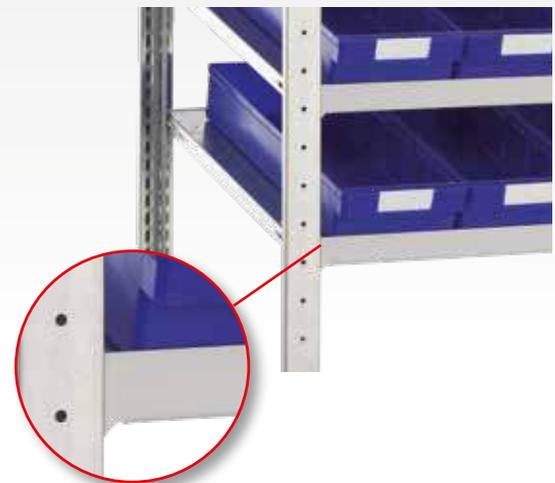

Sicherungsstift einzeln 13418-A 0,14 €

**Längenriegel für Schrägbodenregale**



Zum Aufbau von Schrägbodenregalen verwenden Sie zwei unterschiedliche Längenriegel. Gegen das Herausfallen der Ware wird vorne ein erhöhter Längenriegel eingesetzt. Zur besseren Aufnahme des Fachbodens wird hinten ein Spezial-Längenriegel mit schräger Abkantung verwendet.

**Reifentraversen, einzeln**  
zur schonenden Lagerung von Rädern und Reifen

- inkl. 2 Sicherungsstiften gegen unbeabsichtigtes Herausfallen der Traverse
- verzinkt

	Länge mm	Höhe mm		
verzinkt	900	50	13993	5,23 €
	1.000		13921	5,59 €
	1.050		13988	5,85 €
	1.150		13929	6,29 €
	1.200		13989	6,48 €
	1.300		13922	6,86 €
	1.500		13923	7,96 €
Sicherungsstift für Reifentraverse			13920-S	0,20 €



2 Reifentraversen je Ebene notwendig.



## Distanzhalter für Doppelregale

- für den benötigten Abstand zwischen 2 Regalen
- in der Tiefe sowie in der Höhe im Raster von 25 mm verstellbar
- in die T-Profil-Rahmen einsteckbar
- inkl. 4 Flachkopfschrauben M6 x 12
- verzinkt

Länge	175 - 325 mm	265 - 465 mm
verzinkt	13920-F ■ 7,74 €	13921-F ■ 8,84 €



## Profilklemme für Doppelregale

- einfache Klemmverbindung von T-Profilen bei Doppelregalen

Profilklemme	12696 ■	0,75 €
--------------	---------	--------

## Anschlussblech einseitig für Doppelregale

- zur Montage der Kreuzstreben bei Doppelregalen

Anschlussblech	12697 ■	3,30 €
----------------	---------	--------

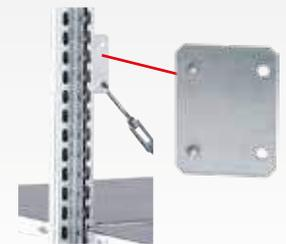

## Anschlussblech beidseitig für Doppelregale

- für Sonderlösungen bei Doppelregalen

Anschlussblech	12698 ■	3,52 €
----------------	---------	--------



## Doppelregal-Verbinder für T-Profile bei Doppelregalen

- zur sicheren, stabilen Schraubverbindung der T-Profile bei Doppelregalen
- einzusetzen ab 3.000 mm Höhe
- inkl. 2 Sechskantschrauben

Höhe 40 mm		
verzinkt	10346 ■	2,59 €
RAL 7035 lichtgrau	30348 ■	2,84 €
RAL 5010 enzianblau	30348-B ■	2,84 €

## Füll-Leisten für Doppelregale

- überbrückt den Spalt zwischen den Böden bei Doppelregalen

	Länge mm	für Fachbodenträger		für Längenziegel	
verzinkt	750	12701-FB ■	3,58 €	12701-LR ■	2,76 €
	1.000	12702-FB ■	3,93 €	12702-LR ■	3,10 €
	1.300	12703-FB ■	4,34 €	12703-LR ■	3,52 €
RAL 7035 lichtgrau	750	32704-FB ■	4,10 €	32704-LR ■	3,23 €
	1.000	32705-FB ■	4,45 €	32705-LR ■	3,66 €
	1.300	32706-FB ■	4,89 €	32706-LR ■	4,07 €



## Kunststoff-Hammer zur Befestigung von Regalteilen

- 40 mm Schlagkopf
- mit stabilem Holzgriff

Hammer	18540 ■	15,73 €
--------	---------	---------

## Aufhängekonsolen für Eckregal zum Einhängen in Längenziegel

- pro Eckebene werden 2 Längenziegel und 2 Aufhängekonsolen benötigt
- Tragkraft der Aufhängekonsolen: 150 kg
- verzinkt



für MULTIplus85 / 150 Fachböden	10353-25 ■	3,18 €
für MULTIplus250 Fachböden	10353-40 ■	3,18 €

**Wandhalter  
für Einzelregale**

- zur Wandbefestigung der Regale und als Kippsicherung
- in der Tiefe sowie in der Höhe im Raster von 25 mm verstellbar
- inkl. 4 Flachkopfschrauben M6 x 12
- verzinkt

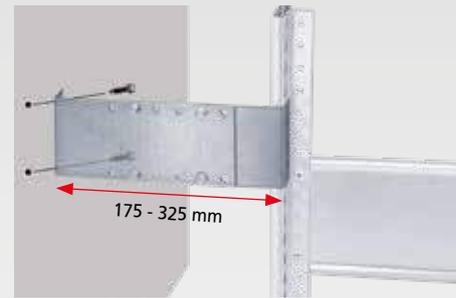

für Wandabstand	175 - 325 mm	
verzinkt	13920-E ■	10,60 €

Lieferung ohne Wandverdübelung

Fachbodenregale  
Stecksystem

Fachbodenregale  
Schraubsystem

Fachbodenregale  
Büro

Weitspannregale

Palettenregale

Kragarmregale

Regalanlagen & Bühnen

**Wandbefestigung  
vertikale Ausführung**



- notwendig zur Kippsicherung von Fachbodenregalen bei einem Höhen-Tiefen-Verhältnis von größer / gleich 5:1
- für Wandabstand bis 15 mm
- Lieferung ohne Schrauben und Dübel
- verzinkt

Befestigung	10330 ■	2,95 €
-------------	---------	--------

**Wandbefestigung  
horizontale Ausführung**



- notwendig zur Kippsicherung von Fachbodenregalen bei einem Höhen-Tiefen-Verhältnis von größer / gleich 5:1
- direkt an der Wand anliegend
- Lieferung ohne Schrauben und Dübel
- verzinkt

Befestigung	12699 ■	0,79 €
-------------	---------	--------

**Sechskantschrauben**

Größe	VE		
M6x12	50	10323 ■	8,38 €

**Einfach-Klemmfuß**

15280 ■	0,34 €
---------	--------

**Winkelprofile**

	Breite mm	Tiefe mm	Materialstärke mm	Länge mm	
				1.500	2.000
verzinkt	40	40	2,0	11195 ■	11200 ■
				6,25 €	8,26 €

**Querverband-Set  
für den Aufbau von Querverbänden**

- 1 Winkelprofil 40 x 40 mm
- 2 Einfach-Klemmfüße
- 2 Sechskantschrauben
- 4 Blechtreiberschrauben

Set 1: 1.500 mm	13305 ■	8,29 €
Set 2: 2.000 mm	13306 ■	10,30 €
Set 3: 2.500 mm	13307 ■	12,66 €
Set 4: 3.000 mm	13308 ■	15,90 €

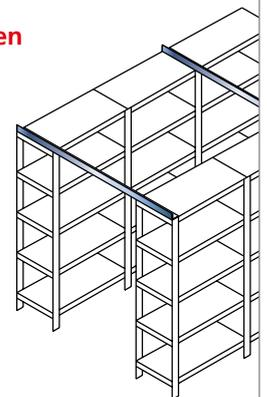

**Kopplungsstück für 2 T-Profile  
1-teilig**



- zur Aufstockung von Regalanlagen
- zur Schraubverbindung von T-Profilen
- inkl. 4 Blechtreiberschrauben
- Anbringung an Frontlochung der T-Profile

Höhe 200 mm	1-teilig	
verzinkt	10350 ■	3,70 €
RAL 7035 lichtgrau	30350 ■	3,98 €
RAL 5010 enzianblau	30350-B ■	3,98 €

**Kopplungsstück für 4 T-Profile  
2-teilig**



- zur Aufstockung von Doppelregalanlagen
- zur Schraubverbindung der mittleren T-Profile
- inkl. 8 Sechskantschrauben
- 2 Verbinder umschließen 4 aneinanderstoßende T-Profile

Höhe 200 mm	2-teilig	
verzinkt	10347 ■	7,20 €
RAL 7035 lichtgrau	30349 ■	7,66 €
RAL 5010 enzianblau	30349-B ■	7,66 €



## Sockelblenden

verhindern das Unterrollen von Gegenständen

- inkl. 2 Kunststoffstopfen zur Sicherung
- verzinkt und RAL 7035 lichtgrau

	Breite mm	Höhe mm		
verzinkt	750	90	12564 ■	7,00 €
	1.000		12566 ■	8,06 €
	1.300		12567 ■	10,48 €
RAL 7035 lichtgrau	750	90	32554 ■	7,26 €
	1.000		32556 ■	8,13 €
	1.300		32557 ■	10,56 €

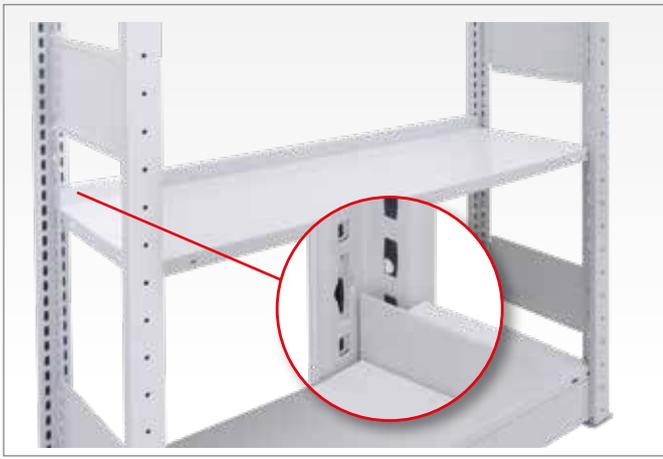

## Anschlagleisten

verhindert das Durchrutschen des Lagerguts

- zum Stecken in die Fachbodenträger
- verzinkt und RAL 7035 lichtgrau

	Breite mm	Höhe mm		
verzinkt	750	55	10491 ■	1,93 €
	1.000		10490 ■	2,46 €
	1.300		10497 ■	2,95 €
RAL 7035 lichtgrau	750	55	30481 ■	3,65 €
	1.000		30480 ■	4,10 €
	1.300		30487 ■	4,67 €

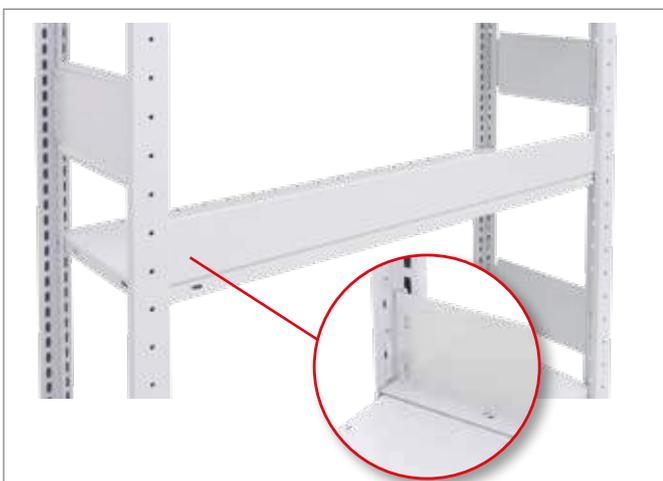

## Schüttgutleisten

verhindert das Herausfallen der Lagerware

- inkl. 2 Kunststoffstopfen zur Sicherung
- verzinkt und RAL 7035 lichtgrau

für MULTIplus 85/150 Fachböden				
	Breite mm	Höhe mm		
verzinkt	750	90	12572-25 ■	7,00 €
	1.000		12573-25 ■	7,72 €
	1.300		12574-25 ■	10,09 €
RAL 7035 lichtgrau	750	90	32570-25 ■	7,26 €
	1.000		32571-25 ■	8,13 €
	1.300		32575-25 ■	10,48 €

für MULTIplus 250/330 Fachböden				
	Breite mm	Höhe mm		
verzinkt	750	90	12572-40 ■	7,00 €
	1.000		12573-40 ■	7,72 €
	1.300		12574-40 ■	10,09 €
RAL 7035 lichtgrau	750	90	32570-40 ■	7,26 €
	1.000		32571-40 ■	8,13 €
	1.300		32575-40 ■	10,48 €

## Stecktrennbleche für MULTIplus Fachböden

- Unterteilung der Fachböden zur optimalen Lagerung von Kleinteilen
- einfaches Einstecken in die MULTIplus Systemlochung
- verzinkt und RAL 7035 lichtgrau



### feststehend

#### für MULTIplus 85/150 Fachböden · 25 mm Kante

	Tiefe mm		300	400	500	600	800
	Höhe mm	lichte Höhe mm					
verzinkt	190	200	12380-25	12384-25	12388-25	12392-25	12396-25
			4,54 €	5,00 €	5,44 €	5,92 €	6,82 €
	290	300	12381-25	12385-25	12389-25	12393-25	12397-25
			5,37 €	6,07 €	6,75 €	7,44 €	8,82 €
390	400	12382-25	12386-25	12390-25	12394-25	12398-25	
		6,21 €	7,15 €	8,09 €	9,04 €	10,88 €	
490	500	12383-25	12387-25	12391-25	12395-25	12399-25	
		7,03 €	8,21 €	9,40 €	10,57 €	12,92 €	
RAL 7035 lichtgrau	190	200	32360-25	32364-25	32368-25	32372-25	32376-25
			5,84 €	6,27 €	6,71 €	7,17 €	8,08 €
	290	300	32361-25	32365-25	32369-25	32373-25	32377-25
			6,60 €	7,32 €	7,97 €	8,70 €	10,03 €
390	400	32362-25	32366-25	32370-25	32374-25	32378-25	
		7,46 €	8,40 €	9,28 €	10,22 €	12,09 €	
490	500	32363-25	32367-25	32371-25	32375-25	32379-25	
		8,34 €	9,49 €	10,64 €	11,73 €	14,05 €	

Auftragsbezogene Fertigung, Rücknahme ausgeschlossen

#### für MULTIplus 250/330 Fachböden · 40 mm Kante

	Tiefe mm		300	400	500	600	800
	Höhe mm	lichte Höhe mm					
verzinkt	200	210	12380-40	12384-40	12388-40	12392-40	12396-40
			4,71 €	5,23 €	5,73 €	6,24 €	7,26 €
	300	310	12381-40	12385-40	12389-40	12393-40	12397-40
			5,56 €	6,27 €	7,03 €	7,75 €	9,26 €
400	410	12382-40	12386-40	12390-40	12394-40	12398-40	
		6,39 €	7,37 €	8,38 €	9,37 €	11,34 €	
500	510	12383-40	12387-40	12391-40	12395-40	12399-40	
		7,23 €	8,45 €	9,66 €	10,88 €	13,36 €	
RAL 7035 lichtgrau	200	210	32360-40	32364-40	32368-40	32372-40	32376-40
			5,84 €	6,27 €	6,71 €	7,17 €	8,08 €
	300	310	32361-40	32365-40	32369-40	32373-40	32377-40
			6,64 €	7,36 €	8,01 €	8,73 €	10,07 €
400	410	32362-40	32366-40	32370-40	32374-40	32378-40	
		7,46 €	8,40 €	9,28 €	10,22 €	12,09 €	
500	510	32363-40	32367-40	32371-40	32375-40	32379-40	
		8,37 €	9,53 €	10,68 €	11,77 €	14,08 €	

Auftragsbezogene Fertigung, Rücknahme ausgeschlossen

### freistehend

#### für MULTIplus 85/150 Fachböden · 25 mm Kante

RAL 7035	Tiefe mm		300	400	500	600	800
	Höhe mm						
RAL 7035	140		32380-25	32381-25	32382-25	32383-25	32384-25
		5,38 €	5,73 €	6,07 €	6,36 €	7,09 €	

Auftragsbezogene Fertigung, Rücknahme ausgeschlossen

#### für MULTIplus 250/330 Fachböden · 40 mm Kante

RAL 7035	Tiefe mm		300	400	500	600	800
	Höhe mm						
RAL 7035	140		32380-40	32381-40	32382-40	32383-40	32384-40
		5,41 €	5,76 €	6,09 €	6,39 €	7,12 €	

Auftragsbezogene Fertigung, Rücknahme ausgeschlossen



Fachbodenregale Stecksystem

Fachbodenregale Schraubsystem

Fachbodenregale Büro

Weitspannregale

Palettenregale

Kragarmregale

Regalanlagen & Bühnen



Nur für Ebenen mit Fachbodenträgern geeignet.

## Fachteiler für MULTIplus Fachböden

- auf den Fachböden frei verschiebbar
- freistehend
- in Längsrichtung stufenlos verstellbar
- RAL 7035 lichtgrau

### für MULTIplus 85/150 Fachböden · 25 mm Kante

RAL 7035 lichtgrau	Tiefe mm	Höhe mm		
	300	200		
400	33436-25 ■		8,51 €	
500	33437-25 ■		9,18 €	
600	33438-25 ■		10,01 €	

Auftragsbezogene Fertigung, Rücknahme ausgeschlossen

### für MULTIplus 250/330 Fachböden · 40 mm Kante

RAL 7035 lichtgrau	Tiefe mm	Höhe mm		
	300	200		
400	33436-40 ■		8,51 €	
500	33437-40 ■		9,18 €	
600	33438-40 ■		10,01 €	

Auftragsbezogene Fertigung, Rücknahme ausgeschlossen



## Buchstütze für MULTIplus Fachböden

- frei verschiebbar
- freistehend, lose
- auch als seitliche Begrenzung einsetzbar
- RAL 7035 lichtgrau

RAL 7035 lichtgrau	für Regaltiefe mm	Maße			
		Tiefe mm	Höhe mm		
	300	280	200	32493 ■	5,02 €
	400	380		32494 ■	5,87 €
	500	480		32495 ■	6,80 €
	600	580		32496 ■	7,66 €



**Draht-Steckgitter**  
für **MULTIplus Fachböden**

- Unterteilung der Fachböden zur optimalen Lagerung von Kleinteilen
- einfaches Einstecken in die **MULTIplus** Systemlochung
- Maschenweite 45 / 50 x 50 mm
- kombinierbar mit Draht-Schüttgutleiste
- glanzverzinkt



**für MULTIplus 85/150 Fachböden · 25 mm Kante**

	Tiefe mm	Höhe mm		
verzinkt	300	140	12425-25 ■	4,48 €
	400		12426-25 ■	4,75 €
	500		12427-25 ■	5,27 €
	600		12428-25 ■	6,86 €

Auftragsbezogene Fertigung, Rücknahme ausgeschlossen

**für MULTIplus 250/330 Fachböden · 40 mm Kante**

	Tiefe mm	Höhe mm		
verzinkt	300	140	12425-40 ■	4,48 €
	400		12426-40 ■	4,75 €
	500		12427-40 ■	5,27 €
	600		12428-40 ■	6,86 €

Auftragsbezogene Fertigung, Rücknahme ausgeschlossen

**Draht-Schüttgutleiste**  
für **MULTIplus Fachböden**

- verhindert das Durchrutschen und Herausfallen der Lagerware
- einfaches Einstecken in die **MULTIplus** Systemlochung
- Drahtabstand 20 mm
- kombinierbar mit Draht-Steckgitter
- glanzverzinkt



**für MULTIplus 85/150 Fachböden · 25 mm Kante**

	Breite mm	Höhe mm		
verzinkt	750	80	12576-25 ■	9,95 €
	1.000		12577-25 ■	11,29 €
	1.300		12578-25 ■	13,19 €

Auftragsbezogene Fertigung, Rücknahme ausgeschlossen

**für MULTIplus 250/330 Fachböden · 40 mm Kante**

	Breite mm	Höhe mm		
verzinkt	750	80	12576-40 ■	9,95 €
	1.000		12577-40 ■	11,29 €
	1.300		12578-40 ■	13,19 €

Auftragsbezogene Fertigung, Rücknahme ausgeschlossen

Fachbodenregale  
Stecksystem

Fachbodenregale  
Schraubsystem

Fachbodenregale  
Büro

Weitspannregale

Palettenregale

Kragarmregale

Regalanlagen & Bühnen



## Vollblech-Seitenwände für Grund- und Anbauregale

- kombinierbare Höhen, nachträglicher Einbau möglich
- inkl. Schrauben / Muttern M6 x 8 zur Befestigung
- verzinkt, RAL 7035 lichtgrau und RAL 5010 enzianblau

	Höhe mm	Tiefe mm					
		300	400	500	600	800	1.000
verz.	1.050	22736 ■ 8,57 €	22738 ■ 10,74 €	22739 ■ 13,26 €	22740 ■ 15,16 €	22741 ■ 19,55 €	22742 ■ 24,19 €
	1.300	22743 ■ 11,14 €	22745 ■ 13,91 €	22746 ■ 17,20 €	22747 ■ 19,73 €	22748 ■ 25,38 €	22749 ■ 31,42 €
RAL 7035	1.050	26516 ■ 10,22 €	26518 ■ 12,32 €	26519 ■ 14,83 €	26520 ■ 16,75 €	26521 ■ 21,16 €	26522 ■ 25,72 €
	1.300	26523 ■ 13,27 €	26525 ■ 16,03 €	26526 ■ 19,26 €	26527 ■ 21,76 €	26528 ■ 27,51 €	26529 ■ 33,39 €
RAL 5010	1.050	26516-B ■ 10,22 €	26518-B ■ 12,32 €	26519-B ■ 14,83 €	26520-B ■ 16,75 €	26521-B ■ 21,16 €	26522-B ■ 25,72 €
	1.300	26523-B ■ 13,27 €	26525-B ■ 16,03 €	26526-B ■ 19,26 €	26527-B ■ 21,76 €	26528-B ■ 27,51 €	26529-B ■ 33,39 €

## Vollblech-Rückwände für Grund- und Anbauregale

- kombinierbare Höhen, nachträglicher Einbau möglich
- inkl. Rückwandklammern zur Befestigung
- verzinkt und RAL 7035 lichtgrau

	Höhe mm	Breite mm		
		750	1.000	1.300
verzinkt	500	12544 ■ 9,38 €	12542 ■ 12,60 €	12547 ■ 16,40 €
	800	12551 ■ 15,13 €	12549 ■ 20,17 €	12550 ■ 26,22 €
	1.000	12545 ■ 18,26 €	12543 ■ 23,90 €	12548 ■ 31,07 €
RAL 7035 lichtgrau	500	32526 ■ 10,56 €	32522 ■ 14,19 €	32547 ■ 18,45 €
	800	32551 ■ 17,02 €	32549 ■ 18,10 €	32550 ■ 29,51 €
	1.000	32527 ■ 19,79 €	32523 ■ 25,08 €	32548 ■ 32,60 €

## Vollblech-Seitenblenden für Außenrahmen

- bündiger Abschluss mit T-Profil-Rahmen
- nachträglicher Einbau möglich
- attraktive Vollblech-Verblendung für Außenrahmen
- flexibel durch 3 kombinierbare Höhen
- beim Einsatz der Vollblech-Seitenblende müssen die T-Profil-Rahmen mit Tiefenriegeln ausgestattet sein
- inkl. Schrauben / Muttern M6 x 16 zur Befestigung
- RAL 7035 lichtgrau, RAL 5010 enzianblau und RAL 3000 feuerrot

Bündiger Abschluss mit T-Profil-Rahmen

	Höhe mm	Tiefe mm					
		300	400	500	600	800	
RAL 7035	1.000	25000 ■ 28,67 €	25001 ■ 32,07 €	25002 ■ 37,24 €	25003 ■ 43,81 €	25004 ■ 54,25 €	
	1.250	25005 ■ 33,10 €	25006 ■ 36,79 €	25007 ■ 42,71 €	25008 ■ 50,16 €	25009 ■ 62,94 €	
	1.300	25010 ■ 33,27 €	25011 ■ 36,96 €	25012 ■ 42,92 €	25013 ■ 50,60 €	25014 ■ 63,24 €	
RAL 5010	1.000	25000-B ■ 29,24 €	25001-B ■ 32,49 €	25002-B ■ 37,72 €	25003-B ■ 44,43 €	25004-B ■ 55,08 €	
	1.250	25005-B ■ 33,55 €	25006-B ■ 37,28 €	25007-B ■ 43,30 €	25008-B ■ 50,91 €	25009-B ■ 64,13 €	
	1.300	25010-B ■ 33,68 €	25011-B ■ 37,44 €	25012-B ■ 43,11 €	25013-B ■ 51,36 €	25014-B ■ 64,24 €	
RAL 3000	1.000	25000-R ■ 29,24 €	25001-R ■ 32,49 €	25002-R ■ 37,72 €	25003-R ■ 44,43 €	25004-R ■ 55,08 €	
	1.250	25005-R ■ 33,55 €	25006-R ■ 37,28 €	25007-R ■ 43,30 €	25008-R ■ 50,91 €	25009-R ■ 64,13 €	
	1.300	25010-R ■ 33,68 €	25011-R ■ 37,44 €	25012-R ■ 43,11 €	25013-R ■ 51,36 €	25014-R ■ 64,24 €	

Alle Preise ohne Bestückung. Die Tabellen zeigen Bestellbeispiele. Weitere Abmessungen und Ausführungen auf Anfrage. ■ 5 Tage ab Lager · ■ 2 Wochen versandfertig · ■ 4 Wochen versandfertig

**Drahtgitter-Seitenwände**  
für Grund- und Anbauregale

- Masche 50 x 50 x 3 mm
- nachträglicher Einbau möglich
- inkl. Spannhaken
- glanzverzinkt

	für Regaltiefe mm	Drahtgittertiefe mm	Höhe 300 mm		Höhe 500 mm		Höhe 1.000 mm		Höhe 1.950 mm	
verzinkt	300	200	12453-B ■	15,55 €	12453-C ■	15,96 €	12453-D ■	18,23 €	12453-A ■	22,20 €
	400	300	12455-B ■	16,34 €	12455-C ■	17,71 €	12455-D ■	20,96 €	12455-A ■	25,32 €
	500	400	12457-B ■	17,25 €	12457-C ■	19,37 €	12457-D ■	23,65 €	12457-A ■	28,46 €
	600	500	12459-B ■	18,08 €	12459-C ■	21,07 €	12459-D ■	26,30 €	12459-A ■	31,60 €
	800	700	12461-B ■	19,71 €	12461-C ■	24,44 €	12461-D ■	31,76 €	12461-A ■	39,17 €
Zusatz-Spannhaken (gerade)			12450 ■	0,61 €						

**Drahtgitter-Rückwände**  
für Grund- und Anbauregale

- Masche 50 x 50 x 3 mm
- nachträglicher Einbau möglich
- inkl. Spannhaken
- glanzverzinkt

	für Regalbreite mm	Drahtgitterbreite mm	Höhe 300 mm		Höhe 500 mm		Höhe 1.000 mm		Höhe 1.950 mm	
verzinkt	750	650	12468-A ■	7,49 €	12468-B ■	12,28 €	12448-D ■	20,01 €	12448-A ■	36,04 €
	1.000	900	12469-A ■	9,61 €	12469-B ■	15,83 €	12451-D ■	25,51 €	12451-A ■	46,69 €
	1.300	1.200	12470-A ■	12,15 €	12470-B ■	20,07 €	12452-D ■	32,08 €	12452-A ■	59,40 €
Zusatz-Spannhaken (gebogen)			12460 ■	0,61 €						

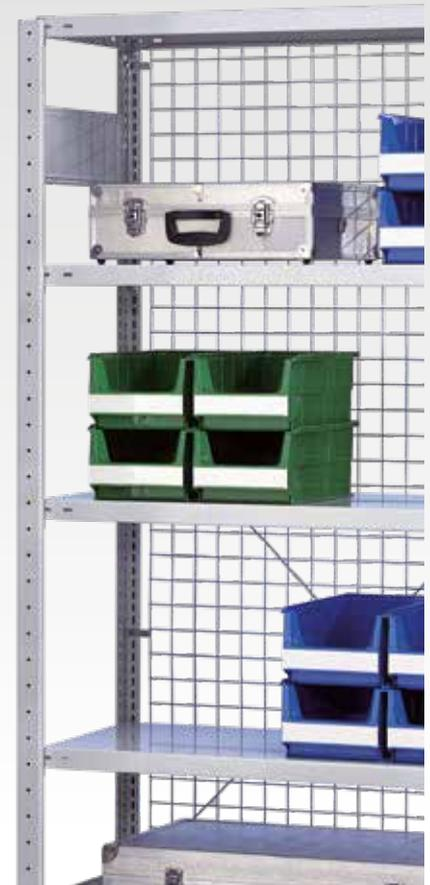

Fachbodenregale  
Stecksystem

Fachbodenregale  
Schraubsystem

Fachbodenregale  
Büro

Weitspannregale

Palettenregale

Kragarmregale

Regalanlagen & Bühnen

**Flügeltüren**  
für Grund- und Anbauregale

Ideal zum Aufbau von verschließbaren Regalsystemen in Verbindung mit Seiten- und Rückwänden. Kombinierbar mit Zubehör aus dem Stecksystem.

Stabile Türen durch integrierte Verstärkungsunterzüge.

Die Flügeltür mit Höhe 1.000 mm ist kombinierbar mit dem Schubladenblock 36269, siehe Seite 105. Dazu bitte die Frontblende 32349 mitbestellen.

- montagefreundliche Komponenten
- nachträgliche Montage möglich
- Drehgriff mit 3-Punkt-Verriegelung, inkl. 2 Schlüssel
- RAL 7035 lichtgrau



**Flügeltür für 2.000 mm Höhe**

Farbe	Höhe mm	Breite mm	gleichschließend		verschiedenschließend	
RAL 7035 lichtgrau	2.000	1.000	32311 ■	341,15 €	32312 ■	341,15 €

**Flügeltür für 1.000 mm Höhe**

Farbe	Höhe mm	Breite mm	gleichschließend		verschiedenschließend	
RAL 7035 lichtgrau	1.000	1.000	32313 ■	262,19 €	32314 ■	262,19 €

Frontblende	32349 ■	7,79 €				
-------------	---------	--------	--	--	--	--

Komplette Flügeltürschränke finden Sie auf Seite 53.

Regale mit Türen müssen immer gegen Kippen gesichert werden (s. Seite 85)!



## Lochblech-Seitenwände für T-Profil-Rahmen

- zur Aufnahme von Lochwandhaken
- mit Lochung 5 mm Durchmesser in geraden Reihen
- inkl. 10 Schrauben M6 x 8
- verzinkt

Farbe	Höhe mm	Tiefe mm		
verzinkt	1.000	300	22750	17,07 €
		400	22751	27,93 €
		500	22752	31,93 €
		600	22753	41,02 €
		800	22754	44,95 €
		1.000	22755	52,52 €

## Lochblech-Rückwände für Grund- und Anbauregale

- zur Aufnahme von Lochwandhaken
- mit Lochung 5 mm Durchmesser in geraden Reihen
- inkl. Rückwandklammern
- verzinkt

	Höhe mm	Breite mm			
		750		1.000	
ver-zinkt	500	22770	26,73 €	22780	32,71 €
	1.000	22771	43,21 €	22781	46,91 €

Lieferung ohne Bestückung!

## Haken für Lochblech-Wände



### Typ 1

- VE 50 Stück
- für hängende Lagerung von Kleinteilen
- glanzverzinkt

Länge mm		Stück
120	12490	0,61 €



### Typ 2

- VE 50 Stück
- z. B. für Blisterpackungen
- glanzverzinkt

Länge mm		Stück
140	12491	0,58 €



### Typ 3

- VE 25 Stück
- für hängende Lagerung von Kleinteilen
- glanzverzinkt

Länge mm		Stück
200	12492	1,95 €

Bitte beachten Sie die Verpackungseinheiten.

**Lochplatten-Seitenblenden**  
für T-Profil-Außenrahmen

- bündiger Abschluss mit dem T-Profil-Rahmen
- zur übersichtlichen Werkzeug- und Teilelagerung
- funktionale Lochplatten für Außenrahmen
- flexibel durch 3 kombinierbare Höhen
- nachträglicher Einbau möglich
- beim Einsatz der Lochplatten-Seitenblende müssen die T-Profil-Rahmen mit Tiefenriegeln ausgestattet sein
- inkl. Schrauben / Muttern M5 x 25 zur Befestigung
- RAL 7035 lichtgrau, RAL 5010 enzianblau und RAL 3000 feuerrot

	Höhe mm	Tiefe mm								
		300		400		500		600		800
RAL 7035	1.000	35665 ■ 33,97 €	35666 ■ 38,52 €	35667 ■ 45,69 €	35668 ■ 54,58 €	35669 ■ 67,84 €				
	1.250	35680 ■ 39,42 €	35681 ■ 44,86 €	35682 ■ 53,41 €	35683 ■ 63,88 €	35684 ■ 80,86 €				
	1.300	35672 ■ 40,18 €	35673 ■ 45,38 €	35674 ■ 54,16 €	35675 ■ 64,86 €	35676 ■ 82,05 €				
RAL 5010	1.000	35665-B ■ 34,52 €	35666-B ■ 39,06 €	35667-B ■ 46,23 €	35668-B ■ 55,12 €	35669-B ■ 68,38 €				
	1.250	35680-B ■ 39,97 €	35681-B ■ 45,40 €	35682-B ■ 53,95 €	35683-B ■ 64,42 €	35684-B ■ 81,40 €				
	1.300	35672-B ■ 40,73 €	35673-B ■ 45,92 €	35674-B ■ 54,70 €	35675-B ■ 65,40 €	35676-B ■ 82,60 €				
RAL 3000	1.000	35665-R ■ 34,52 €	35666-R ■ 39,06 €	35667-R ■ 46,23 €	35668-R ■ 55,12 €	35669-R ■ 68,38 €				
	1.250	35680-R ■ 39,97 €	35681-R ■ 45,40 €	35682-R ■ 53,95 €	35683-R ■ 64,42 €	35684-R ■ 81,40 €				
	1.300	35672-R ■ 40,73 €	35673-R ■ 45,92 €	35674-R ■ 54,70 €	35675-R ■ 65,40 €	35676-R ■ 82,60 €				

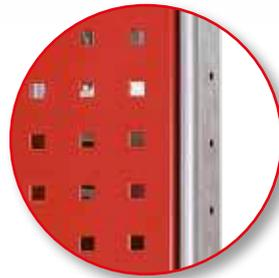

Auch in RAL 3000 feuerrot erhältlich

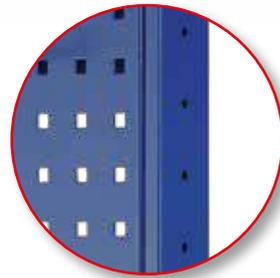

Bündiger Abschluss mit T-Profil-Rahmen



Lieferung ohne Bestückung!

**Lochplatten-Rückwände**  
für Grund- und Anbauregale

- bündiger Abschluss mit dem T-Profil-Rahmen
- zur übersichtlichen Werkzeug- und Teilelagerung
- inkl. Schrauben / Muttern M5 x 25 zur Befestigung
- RAL 7035 lichtgrau und RAL 5010 enzianblau

	Höhe x Breite mm		
RAL 7035 lichtgrau	500 x 1.000	35690 ■	53,26 €
RAL 5010 enzianblau	500 x 1.000	35690-B ■	53,26 €

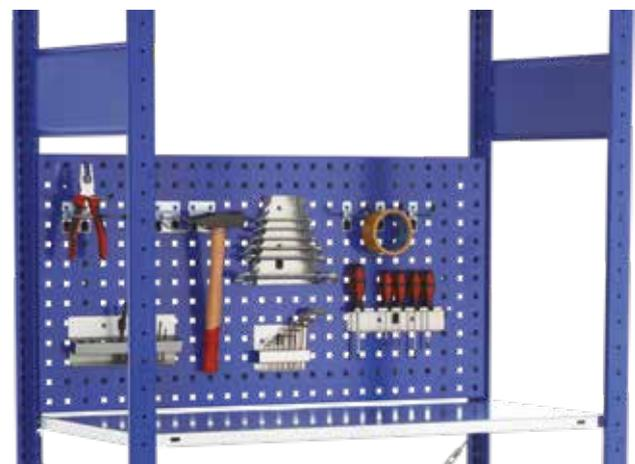

Lieferung ohne Bestückung!

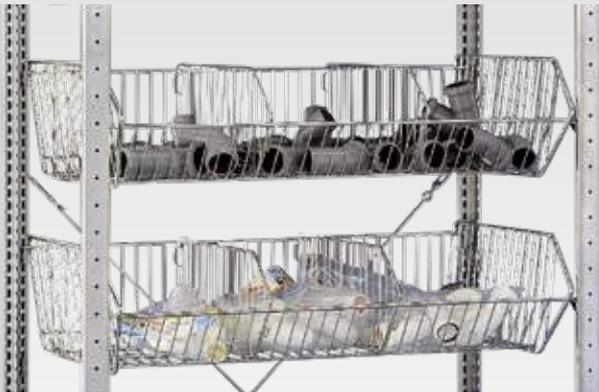

### Drahtgitterkorb zum Einhängen in MULTIplus T-Profil-Rahmen

- für Regale mit 1.000 mm Breite und 500 mm Tiefe
- 35 kg Traglast bei gleichmäßig verteilter Last
- Maschenweite 27 mm
- inkl. 4 Universalträgern (Art.-Nr. 10337)
- Lieferung ohne Trenngitter
- glanzverzinkt

Breite mm	Tiefe mm	Höhe mm		
950	500	240	13676 ■	57,90 €



### Trenngitter für Drahtgitterkörbe

- zur Unterteilung der Drahtgitterkörbe
- Maschenweite 27 mm
- glanzverzinkt

13677 ■	10,23 €
---------	---------



### Verriegelungsstange für Öllager zum Anschrauben an MULTIplus T-Profil-Rahmen

- 1 Verriegelungsstange, 2 Haltewinkel, inkl. Schrauben
- leichtes Austauschen der Kanister durch Klappmechanismus
- zur Sicherung von Flüssigkeitsbehältern, z. B. Öllagern
- für Regalfelder mit 1.000 mm Fachbreite
- RAL 7035 lichtgrau

Breite mm		
1.000	33771 ■	14,84 €



### Auffangwanne für Öllager mit 500 mm Regaltiefe

- können zwischen die T-Profil-Rahmen gestellt werden
- zum Auffangen von austretenden Flüssigkeiten
- verzinkt

Breite mm	Tiefe mm	Fassungsvermögen Liter		
950	650	30	14997 ■	85,98 €

**Schüttgutmulden**  
für **MULTIplus-Fachböden**

- Schüttgutmulden bestehend aus: Vorder- und Hinterleiste, 2 Seitenteile (ohne Trennbleche)
- zur Lagerung von Kleinteilen und Schüttgut
- Schüttgutmulden werden auf die Fachböden gestellt
- Höhe vorne 100 mm, hinten 200 mm
- Einsetzen von zusätzlichen Trennblechen zur optimalen Aufteilung des Schüttgutes möglich
- Unterteilung alle 50 mm möglich
- pro Schüttgutmulde mind. 1 Trennblech erforderlich
- verzinkt



Tiefe mm		300	400	500	600	800
Breite mm						
verzinkt	750	16220-750 ■	16221-750 ■	16222-750 ■	16223-750 ■	16224-750 ■
		25,77 €	26,17 €	26,57 €	26,99 €	29,61 €
	1.000	16220 ■	16221 ■	16222 ■	16223 ■	16224 ■
		27,74 €	28,14 €	28,54 €	28,96 €	31,58 €
	1.300	16220-130 ■	16221-130 ■	16222-130 ■	16223-130 ■	16224-130 ■
		32,99 €	33,39 €	33,79 €	34,21 €	36,83 €

**Einzelteile für Schüttgutmulden**  
zur **Unterteilung der Schüttgutmulden**

- zur optimalen Aufteilung des Schüttguts
- Höhe vorne 100 mm, hinten 200 mm
- verzinkt

Trennblech			
Tiefe mm			
verzinkt	300	16220-A ■	5,21 €
	400	16221-A ■	5,40 €
	500	16222-A ■	5,60 €
	600	16223-A ■	5,78 €
	800	16225-A ■	8,75 €

Vorderleiste, 100 mm hoch			
Breite mm			
verzinkt	750	16220-V-750 ■	10,36 €
	1.000	16220-V ■	11,19 €
	1.300	16220-V-130 ■	14,43 €

Hinterleiste, 200 mm hoch			
Breite mm			
verzinkt	750	16220-H-750 ■	10,25 €
	1.000	16220-H ■	11,39 €
	1.300	16220-H-130 ■	13,40 €

Seitenteil, 200 mm hoch			
Tiefe mm			
verzinkt	300	16220-S ■	2,58 €
	400	16221-S ■	2,78 €
	500	16222-S ■	2,98 €
	600	16223-S ■	3,19 €
	800	16224-S ■	4,50 €

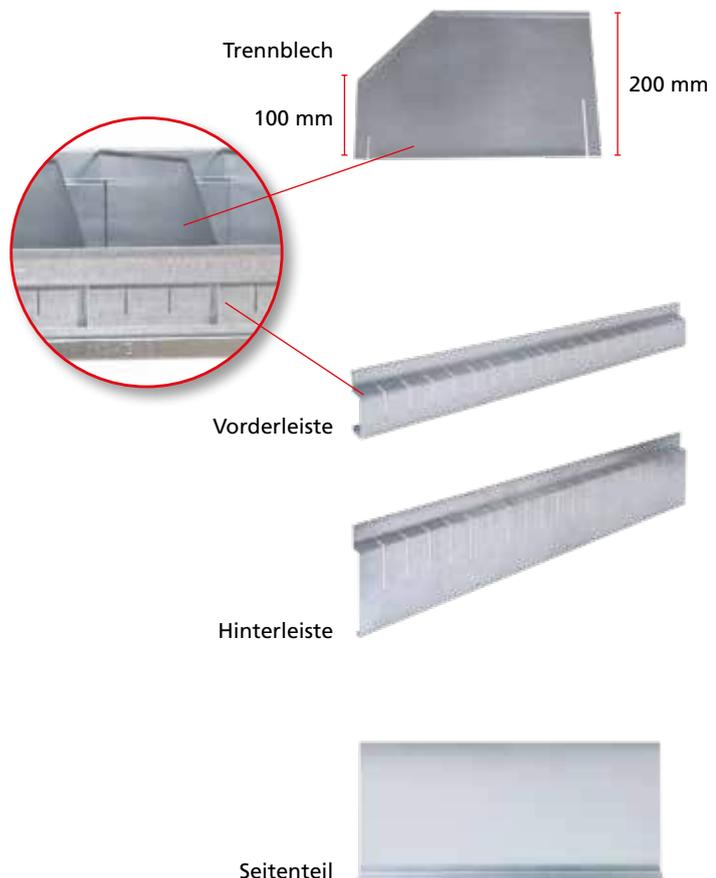

Fachbodenregale  
Stecksystem

Fachbodenregale  
Schraubsystem

Fachbodenregale  
Büro

Weitspannregale

Palettenregale

Kragarmregale

Regalanlagen & Bühnen

Fachbodenregale Stecksystem

Fachbodenregale Schraubsystem

Fachbodenregale Büro

Weitspannregale

Palettenregale

Kragarmregale

Regalanlagen & Bühnen



## Gewindestangenhalterungen

zum seitlichen Anbau an **MULTIplus T-Profil-Rahmen**

- zur Lagerung von Langgut, z. B. Gewindestangen, Profilen, Leisten
- zum Anschrauben an den T-Profil-Rahmen
- bestehend aus Ober- und Unterteil, inkl. Schrauben
- RAL 7035 lichtgrau

Für Regaltiefen mm	Anzahl Fächer	Breite der Fächer mm		
400	5	75	33770-400	24,25 €
500	6	78	33770-500	27,17 €
600	7	80	33770-600	28,62 €
800	10	74,5	33770-800	32,78 €



## Trennbügel und Kippsicherungen

für **Systemlochung der Schrägböden MULTIplus150**

- Trennbügel zur Unterteilung von Fachböden, 140 mm hoch
- Kippsicherung gegen Herausfallen der Ware nach vorne
- glanzverzinkt

Trennbügel, 400 mm tief	13771-400	2,00 €
Trennbügel, 500 mm tief	13771-500	2,47 €
Trennbügel, 600 mm tief	13771-600	2,99 €
Trennbügel, 800 mm tief	13771-800	3,99 €
Kippsicherung, 750 mm breit	13772-75	1,61 €
Kippsicherung, 1.000 mm breit	13772-100	2,05 €
Kippsicherung, 1.300 mm breit	13772-130	2,66 €



## Trenn- und Seitenführungen

für **Kanbanregale mit MULTIplus150 Fachböden**

- Trennführungen zur Unterteilung der Fachböden, 25 mm hoch
- Seitenführungen gegen seitliches Herausfallen der Ware
- Trennführungen glanzverzinkt, Seitenführungen verzinkt

Trennführungen			
400 mm	500 mm	600 mm	800 mm
10366-25	10367-25	10368-25	10369-25
2,30 €	2,41 €	2,48 €	2,72 €

Seitenführungen			
400 mm	500 mm	600 mm	800 mm
10380-25	10381-25	10382-25	10383-25
1,19 €	1,49 €	1,62 €	1,90 €



## Stirnwandabgrenzungen

zum seitlichen Anbau an **MULTIplus T-Profil-Rahmen**

- verhindert das seitliche Herausfallen der Ware
- inkl. 2 Schrauben M6 x 12
- RAL 7035 lichtgrau

	Länge mm	Höhe mm		
RAL 7035 lichtgrau	300	39	30470	2,29 €
	350		30470-A	2,38 €
	400		30471	2,46 €
	500		30472	2,68 €
	600		30473	2,89 €



## Regalschubladen

### zum Einbau in MULTIplus Stecksystemregale

- 1.000 mm Fachbreite, passend zum Stecksystem
- teleskopgeführte 100 % Vollauszug-Schublade
- 70 kg Traglast bei gleichmäßig verteilter Last
- Griffleiste mit Beschriftungsetikett und transparenter Abdeckfolie
- Schublade oben offen (als obere Abdeckung ist ein Fachboden geeignet)
- Innenmaß der Schublade: 856 x 425 mm
- Einteilungs-Sets mit Schlitzwannen finden Sie auf Seite 103
- RAL 7035 lichtgrau



Regalschublade, einzeln  
Fachboden als Abdeckung optional



Regalschublade, 3er-Set  
Fachboden als Abdeckung optional

#### Regalschublade, einzeln

Höhe mm	Breite mm	Tiefe mm		
100	1.000	500	25015 ■	171,00 €

#### Regalschublade, 3er-Set

Höhe mm	Breite mm	Tiefe mm		
300	1.000	500	25016 ■	495,85 €

#### HINWEIS:

Regale mit Schubladen müssen immer gegen Kippen gesichert werden.

## Ausziehböden

### zum Einbau in MULTIplus Stecksystemregale

- kugelgelagerter Teleskopauszug mit 70 kg Tragkraft
- 300 mm Tiefe vollausziehbar
- 400 / 500 / 600 mm Tiefe ausziehbar bis 88 %
- Auszugboden mit 40 mm Kante und 3-fach Abkantung
- verzinkt und RAL 7035 lichtgrau



Breite mm	Tiefe mm	verzinkt		RAL 7035 lichtgrau	
1.000	300	12719 ■	85,40 €	32723 ■	92,67 €
1.000	400	12716 ■	90,60 €	37726 ■	99,39 €
1.000	500	12718 ■	95,54 €	32721 ■	108,18 €
1.000	600	12717 ■	102,86 €	37727 ■	114,57 €

## Kleiderstangen

### zum Einbau in MULTIplus Stecksystemregale

- zur hängenden Lagerung von Berufs- und Arbeitsschutzkleidung
- inkl. Haltern und Schrauben
- verstärkte Kleiderstangen auf Anfrage
- Ovalrohr: 30 x 15 mm
- glanzverzinkt

Länge mm	Tragkraft		
750	50	12711-75 ■	17,33 €
1.000	45	12711 ■	17,44 €
1.300	40	12711-130 ■	17,55 €

Aufpreis für gelochte Tiefenriegel zur Befestigung der Kleiderstange 0,92 €.

Bei der Bestellung Artikelnummer-G anfügen! Passende Tiefenriegel finden Sie auf Seite 77.





## Universalprofil-Sets zum Einbau in MULTIplus Stecksystemregale

- Set bestehend aus:  
2 Tiefenwinkel inkl. 4 Fachbodenträger  
1 Universalprofil mit Rutschsicherung
- Universalprofil zur Aufnahme von bis zu 9 Unterteilungsrohren im 100 mm Raster
- ideal zur Lagerung von stehenden Gütern
- in der Höhe im Raster von 25 mm verstellbar
- verzinkt

### Universalprofil-Set, Fachbreite 1.000 mm

Tiefe mm	400	500	600	800	1.000
Set	14070 ■ 39,08 €	14071 ■ 40,18 €	14072 ■ 41,96 €	14073 ■ 43,96 €	14074 ■ 45,74 €

Tiefenwinkel	13924 ■ 4,12 €	13925 ■ 4,34 €	13926 ■ 8,53 €	13927 ■ 9,53 €	13928 ■ 10,42 €
--------------	----------------	----------------	----------------	----------------	-----------------

Universalprofil 1.000 mm Länge	13968 ■ 23,06 €
Fachbodenträger	10332 ■ 0,17 €

- Unterteilungsrohre mit Schaumstoffummantelung Ø 36 mm inkl. Endkappe

### Unterteilungsrohre

Unterteilungsrohr 300 mm Länge	14045 ■ 4,64 €
Unterteilungsrohr 400 mm Länge	14046 ■ 5,39 €
Unterteilungsrohr 500 mm Länge	14047 ■ 6,12 €



## Hängevorrichtung-Sets zum Einbau in MULTIplus Stecksystemregale

- Set bestehend aus:  
2 Tiefenwinkel inkl. 4 Fachbodenträger  
1 Rundrohr-Hängevorrichtung inkl. Befestigung
- Rundrohr Ø 30 mm
- ideal zur Lagerung von hängenden Gütern bis 50 kg
- in der Höhe im Raster von 25 mm verstellbar
- verzinkt

### Fachbreite 750 mm

Tiefe mm	400	500	600	800	1.000
	14113 ■ 23,94 €	14114 ■ 25,04 €	14118 ■ 26,82 €	14119 ■ 28,82 €	14120 ■ 30,60 €

### Fachbreite 1.000 mm

Tiefe mm	400	500	600	800	1.000
	14121 ■ 24,26 €	14122 ■ 25,36 €	14123 ■ 27,14 €	14124 ■ 29,14 €	14125 ■ 30,92 €

### Fachbreite 1.300 mm

Tiefe mm	400	500	600	800	1.000
	14126 ■ 25,24 €	14127 ■ 26,34 €	14128 ■ 28,12 €	14129 ■ 30,12 €	14131 ■ 31,90 €

**Scannerschienen**  
für **MULTIplus Fachböden**

- selbstklebend, transparent

für Breite mm	Gesamthöhe mm	Einschubhöhe mm		€/ Stück
750	21	18	13694-A ■	1,78 €
750	33	30	13688-A ■	1,94 €
750	37	35	13669-A ■	1,99 €
1.000	21	18	13694 ■	2,33 €
1.000	33	30	13688 ■	2,54 €
1.000	37	35	13669 ■	2,57 €
1.300	21	18	13694-B ■	3,05 €
1.300	33	30	13688-B ■	3,29 €
1.300	37	35	13669-B ■	3,33 €



**Magnetschilder**  
für **Fachböden, T-Profile etc.**

- zur Beschriftung von Stahlregalen
- flexibel und wieder einsetzbar
- permanent magnetisch, mit weißer Oberfläche

Einzelschilder			
Breite mm	Höhe mm	VE Stk.	€/ VE
80	25	50	13700 ■ 19,38 €
100	30	50	13685 ■ 20,67 €
150	50	50	13701 ■ 40,69 €

Rollenware			
Länge m	Höhe mm	VE Rolle	€/ Rolle
10	25	1	13632 ■ 46,98 €
10	30	1	13633 ■ 56,27 €
10	50	1	13634 ■ 79,76 €
10	80	1	13635 ■ 114,01 €

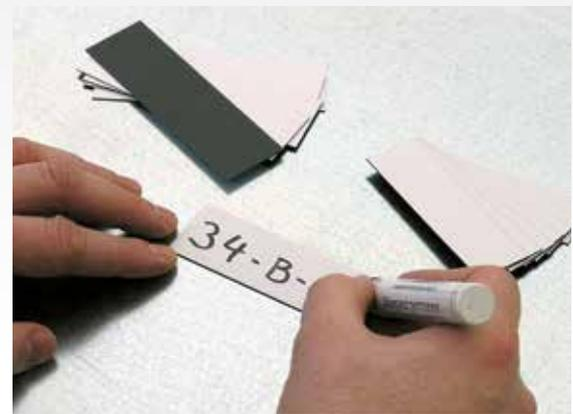

**Regalplatzetiketten**  
siehe Seite 213

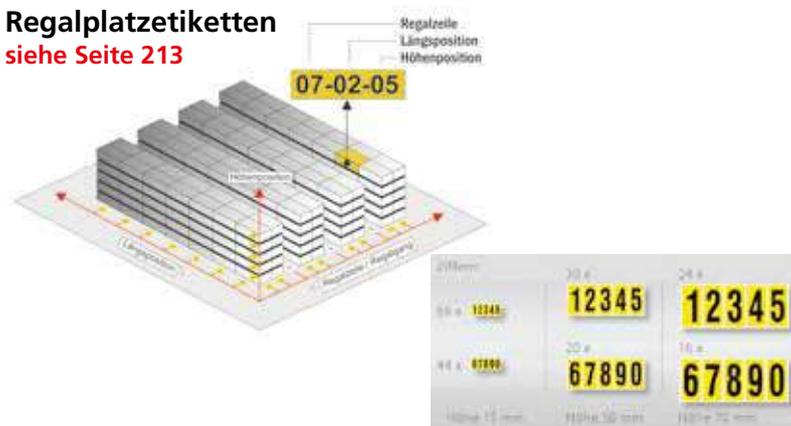

**Regalzeilenschilder**  
siehe Seite 213



**Regalblende**  
zur **Regalbeschriftung**

- einsteckbar in die MULTIplus T-Profile
- 1.000 x 200 mm
- RAL 7035 lichtgrau

**für Einzelregale**

32559 ■ 18,64 €

**für Regalzeilen**

links	32559-L ■	18,64 €	
Mitte	32559-M ■	18,64 €	
rechts	32559-R ■	18,64 €	

**Belastungsschilder**  
**DIN A4 oder DIN A3**

- individuell nach Anlagenspezifikation
- Druck auf Hartschaumplatte
- gemäß DIN EN 15635



Format		
DIN A4	13710 ■	36,94 €
DIN A3	13711 ■	47,01 €

## » Schubladenblöcke

ideale Arbeitsplatzergänzung zur Lagerung von Kleinteilen

Fachbodenregale  
Stecksystem

Fachbodenregale  
Schraubsystem

Fachbodenregale  
Büro

Weitspannregale

Palettenregale

Kragarmregale

Regalanlagen & Bühnen



Schubladenblöcke freistehend



Schubladenblock integriert im SCHULTE Stecksystem-Regal

### Für Stecksystem-Fachbodenregale oder freistehend

- standardmäßig mit Stahl-Abdeckboden in Korpusfarbe
- verschweißte Stahlkonstruktion
- Griffleiste mit Beschriftungsfeld und Abdeckfolie
- 70 kg Traglast je Schublade bei gleichmäßig verteilter Last
- optimale Einteilung des Lagerguts durch Schubladenunterteilungen und Trennstege
- sichere Lagerung durch Zentralverschluss
- Spezial-Schubladenblock zur Kombination mit Flügeltüren 1.000 mm

#### Planung

- Freistehend aufstellbar oder integriert in das Stecksystem von SCHULTE Lagertechnik.
- Schubladenblöcke müssen bei der Montage der Regale eingebaut werden. **Bei nachträglichem Einbau ist die teilweise Demontage der vorhandenen Regale erforderlich!**

#### Sicherheit

- Freistehende Schubladenblöcke und Regale mit Schubladenblöcken müssen **gegen Kippen gesichert** werden.
- Einzel-Auszugssperre
- rollengeführte Laufschienen, ausziehbar bis 90 %
- Schubladen mit Endanschlag

#### Aufbaumaße

- **Schubladengrundfläche:** 856 x 425 mm
- **Alugriffleiste:** 800 mm breit
- **Gesamthöhe des Schubladenblocks:** Summe der Schubladenhöhen + 100 mm Korpushöhe

Alle Preise ohne Bestückung. Die Tabellen zeigen Bestellbeispiele. Weitere Abmessungen und Ausführungen auf Anfrage.

Farbbeispiele



**Schubladenblöcke**

Ausführung der Schubladen	Anzahl und Höhe Schubladen	Höhe mm	Breite mm	Tiefe mm	Korpus und Schubladen: RAL 7035 lichtgrau		Korpus: RAL 7035 lichtgrau Schubladen: RAL 7016 anthrazit		Korpus und Schubladen: RAL 5010 enzianblau		Korpus: RAL 7035 lichtgrau Schubladen: RAL 5010 enzianblau	
	1 x 100 mm 1 x 200 mm	400	1.000	500	36260	578,08 €	36289	578,08 €	36270	578,08 €	36280	578,08 €
	3 x 100 mm				36261	693,41 €	36290	693,41 €	36271	693,41 €	36281	693,41 €
	1 x 100 mm 2 x 200 mm				36263	739,82 €	36291	739,82 €	36272	739,82 €	36282	739,82 €
	3 x 100 mm 1 x 200 mm	600			36264	855,16 €	36292	855,16 €	36273	855,16 €	36283	855,16 €
	5 x 100 mm				36265	970,50 €	36293	970,50 €	36274	970,50 €	36284	970,50 €
	5 x 200 mm				36266	1.065,72 €	36294	1.065,72 €	36275	1.065,72 €	36285	1.065,72 €
	4 x 100 mm 3 x 200 mm	1.100			36267	1.296,40 €	36295	1.296,40 €	36276	1.296,40 €	36286	1.296,40 €
	10 x 100 mm		36268	1.642,41 €	36296	1.642,41 €	36277	1.642,41 €	36287	1.642,41 €		
<b>Schubladenblock kombinierbar mit Flügeltür 1.000 mm</b>												
	2 x 100 mm 3 x 200 mm	900	1.000	500	36269	961,59 €	36297	961,59 €	36278	961,59 €	36288	961,59 €

**Riffelgummi**

Anti-Rutsch-Matte für Abdeckböden

- 1.000 x 500 mm
- schwarz

16224-500 ■ 9,60 €





## Einsatzkästen

zur Schubladenunterteilung

- einzeln herausnehmbar
- Kästen 63 mm hoch
- aus hochschlagfestem Polystyrol
- farblich sortiert (grau, rot, gelb)

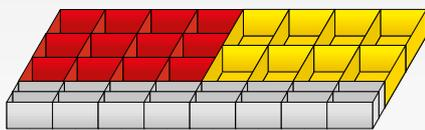

### Einsatzkästen-Set 1 für Schubladen

Stück	B x T x H	Farbe
8	108 x 162 x 63 mm	gelb
12	108 x 108 x 63 mm	rot
16	108 x 49 x 63 mm	grau

Einsatzkästen-Set 1    25047 ■    53,10 €

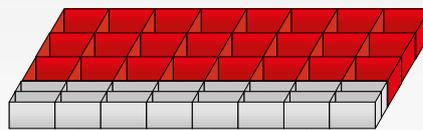

### Einsatzkästen-Set 2 für Schubladen

Stück	B x T x H	Farbe
24	108 x 108 x 63 mm	rot
16	108 x 49 x 63 mm	grau

Einsatzkästen-Set 2    25048 ■    83,31 €

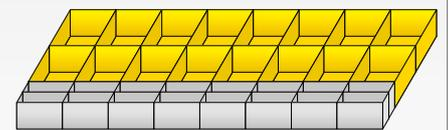

### Einsatzkästen-Set 3 für Schubladen

Stück	B x T x H	Farbe
16	108 x 162 x 63 mm	gelb
16	108 x 49 x 63 mm	grau

Einsatzkästen-Set 3    25049 ■    50,58 €



Um die optimale Ausnutzung der Schublade zu erreichen, ist eine Gesamtbreite aller Schlitzwannen von 856 mm notwendig.

**Beispiel:** 2 Schlitzwannen à 214 mm Breite  
+ 3 Schlitzwannen à 107 mm Breite  
+ 2 Schlitzwannen à 53 mm Breite  
= 856 mm Gesamtbreite



## Schlitzwannen

zur Schubladenunterteilung

- Schlitzwannen zur optimalen Lagerung von Kleinteilen
- Schlitzabstand 10 mm
- verzinkt

Höhe mm	Breite mm	Tiefe mm	Bestellnummer	Preis
70	53	425	16210 ■	12,64 €
70	107	425	16211 ■	12,95 €
70	214	425	16212 ■	13,78 €
115	53	425	16208 ■	13,13 €
115	107	425	16213 ■	13,64 €
115	214	425	16214 ■	14,60 €

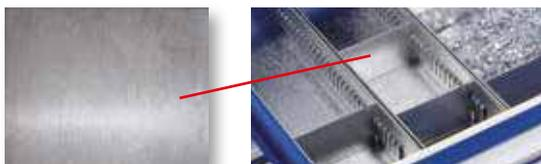

## Trennstege

zur Unterteilung der Schlitzwannen

- Aluminium

für Höhe mm	für Breite mm	Bestellnummer	Preis
70	53	16215 ■	1,03 €
70	107	16216 ■	1,55 €
70	214	16217 ■	2,55 €
115	53	16209 ■	1,76 €
115	107	16218 ■	2,65 €
115	214	16219 ■	3,61 €

## Schlitzwannen

zur Schubladenunterteilung

- Schlitzwannen mit je 425 mm Tiefe
- für Schubladen mit 100 mm und 200 mm Höhe
- variable Einteilung möglich
- Schlitzabstand 10 mm
- Schlitzwannen verzinkt
- Trennstege Aluminium

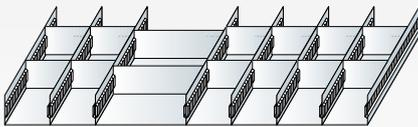

### Schlitzwannen-Set 1 für Schubladen 100 mm Höhe

1 Schlitzwanne 214 x 70 mm  
mit je 2 Trennstegen

6 Schlitzwannen 107 x 70 mm  
mit je 2 Trennstegen

Schlitzwannen-Set 1 25050 ■ 115,18 €

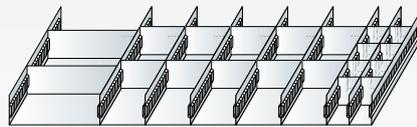

### Schlitzwannen-Set 2 für Schubladen 100 mm Höhe

1 Schlitzwanne 214 x 70 mm  
mit je 2 Trennstegen

5 Schlitzwannen 107 x 70 mm  
mit je 2 Trennstegen

2 Schlitzwannen 53 x 70 mm  
mit je 4 Trennstegen

Schlitzwannen-Set 2 25051 ■ 128,53 €

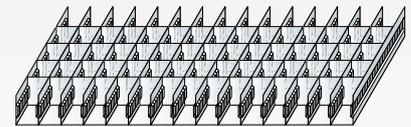

### Schlitzwannen-Set 3 für Schubladen 100 mm Höhe

15 Schlitzwannen 53 x 70 mm  
mit je 4 Trennstegen

Schlitzwannen-Set 3 25052 ■ 268,16 €

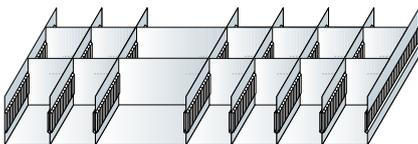

### Schlitzwannen-Set 4 für Schubladen 200 mm Höhe

1 Schlitzwanne 214 x 115 mm  
mit 2 Trennenstegen

6 Schlitzwannen 107 x 115 mm  
mit je 2 Trennstegen

Schlitzwannen-Set 4 25060 ■ 135,46 €

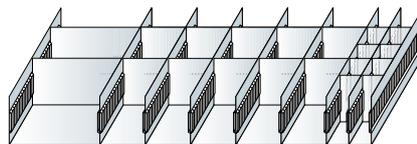

### Schlitzwannen-Set 5 für Schubladen 200 mm Höhe

1 Schlitzwanne 214 x 115 mm  
mit 2 Trennstegen

5 Schlitzwannen 107 x 115 mm  
mit je 2 Trennstegen

2 Schlitzwannen 53 x 115 mm  
mit je 4 Trennstegen

Schlitzwannen-Set 5 25061 ■ 161,66 €

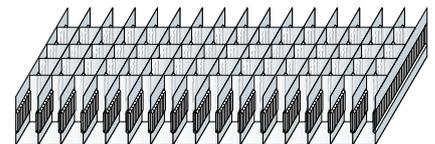

### Schlitzwannen-Set 6 für Schubladen 200 mm Höhe

15 Schlitzwannen 53 x 115 mm  
mit je 4 Trennstegen

Schlitzwannen-Set 6 25062 ■ 322,72 €

## » Kästen und Behälter

zur übersichtlichen Lagerung von Kleinteilen

Fachbodenregale  
Stecksystem

Fachbodenregale  
Schraubsystem

Fachbodenregale  
Büro

Weitspannregale

Palettenregale

Kragarmregale

Regalanlagen & Bühnen



Bild zeigt Beispielbestückung mit Sichtlagerkästen.



## Sichtlagerkästen

aus Polypropylen

- zur übersichtlichen und systematischen Lagerung von Kleinteilen
- sicher und platzsparend stapelbar durch umlaufenden Stapelrand
- Einsatz auf Förder- und Röllchenbahnen möglich
- optimale Ausnutzung des Volumens und einfache Reinigung durch glatte Innenwände
- stabil durch verstärkte Griff- und Stoßmulden an den Grifföffnungen
- Modelle A, B und C mit rückseitiger Griffmulde
- beständig gegen Öle, die meisten Säuren und Laugen
- temperaturbeständig von -20 °C bis +80 °C
- umweltfreundlich, voll recyclebar und lebensmittelecht
- integriertes Etikettenfach



\*Sichtlagerkästen werden ohne Deckel geliefert!

Modell	Außenmaß L x B x H mm	Innenmaß L x B x H mm	VE	blau		rot		grün		gelb		grau	
				Preis / Stück	Preis / Stück	Preis / Stück	Preis / Stück	Preis / Stück	Preis / Stück				
A	500 x 315 x 200	432 x 273 x 185	8	20200 ■ 15,52 €	20201 ■ 15,52 €	20202 ■ 15,52 €	20203 ■ 15,52 €	20204 ■ 15,52 €	20205 ■ 13,48 €	20206 ■ 13,48 €	20207 ■ 13,48 €	20208 ■ 13,48 €	20209 ■ 13,48 €
B	500 x 315 x 150	432 x 273 x 135	10	20210 ■ 9,50 €	20211 ■ 9,50 €	20212 ■ 9,50 €	20213 ■ 9,50 €	20214 ■ 9,50 €	20215 ■ 7,82 €	20216 ■ 7,82 €	20217 ■ 7,82 €	20218 ■ 7,82 €	20219 ■ 7,82 €
C	330 x 213 x 200	280 x 179 x 185	10	20220 ■ 5,85 €	20221 ■ 5,85 €	20222 ■ 5,85 €	20223 ■ 5,85 €	20224 ■ 5,85 €	20225 ■ 4,07 €	20226 ■ 4,07 €	20227 ■ 4,07 €	20228 ■ 4,07 €	20229 ■ 4,07 €
D	330 x 213 x 150	280 x 179 x 137	10	20230 ■ 2,04 €	20231 ■ 2,04 €	20232 ■ 2,04 €	20233 ■ 2,04 €	20234 ■ 2,04 €	20235 ■ 0,92 €	20236 ■ 0,92 €	20237 ■ 0,92 €	20238 ■ 0,92 €	20239 ■ 0,92 €
E	290 x 150 x 125	254 x 122 x 113	25										
F	230 x 150 x 125	194 x 122 x 113	25										
G	164 x 105 x 75	135 x 85 x 62	25										
H	89 x 102 x 50	70 x 87 x 43	50										

Alle Preise sind Stückpreise. Abnahme nur in Verpackungseinheiten. Beispiel Art.-Nr. 20200: VE 8 x 15,52 € = 124,16 € Komplettpreis.

### Frontklappen für Sichtlagerkästen



für Modell		
A	13506 ■	8,31 €
B	13507 ■	7,60 €
C	13508 ■	6,38 €
D	13509 ■	5,26 €
F	13511 ■	2,30 €

### Etiketten passend für Etikettenklappe

- Etiketten werden auf perforierten Bögen geliefert



für Modell	Etiketten pro Bogen		
A-F	24	13496 ■	4,96 €
G	60	13497 ■	12,36 €

Alle Preise ohne Bestückung. Die Tabellen zeigen Bestellbeispiele. Weitere Abmessungen und Ausführungen auf Anfrage.

■ 2 Wochen versandfertig



**optimierte Ausführung**

## Regalkästen aus Polypropylen

- optimierter Boden mit hoher Stabilität
- optimale Ausnutzung der Regaltiefen
- zur übersichtlichen und systematischen Lagerung von Kleinteilen im Regal
- Trennwände optional einsetzbar
- mit Etikettenrahmen
- lebensmittelecht

Alle Preise sind Stückpreise. Abnahme nur in Verpackungseinheiten. Beispiel Art.-Nr. 36000-VKB: VE 16 x 3,69 € = 59,04 € Komplettpreis. Siehe auch Komplettregale Seite 56-57.

Tiefe mm	Breite mm	Höhe mm	Farbe	blau		rot		grün		grau				
				VE	Preis / Stück	VE	Preis / Stück	VE	Preis / Stück	VE	Preis / Stück			
300	93	83	16	36000-VKB	3,69 €	16	36001-VKB	3,69 €	16	36002-VKB	3,69 €	16	36004-VKB	3,69 €
	152		10	36010-VKB	4,34 €	10	36011-VKB	4,34 €	10	36012-VKB	4,34 €	10	36014-VKB	4,34 €
	186		8	36020-VKB	5,37 €	8	36021-VKB	5,37 €	8	36022-VKB	5,37 €	8	36024-VKB	5,37 €
400	93		16	36030-VKB	4,65 €	16	36031-VKB	4,65 €	16	36032-VKB	4,65 €	16	36034-VKB	4,65 €
	152		10	36040-VKB	5,48 €	10	36041-VKB	5,48 €	10	36042-VKB	5,48 €	10	36044-VKB	5,48 €
	186		8	36050-VKB	6,16 €	8	36051-VKB	6,16 €	8	36052-VKB	6,16 €	8	36054-VKB	6,16 €
500	93		16	36060-VKB	6,54 €	16	36061-VKB	6,54 €	16	36062-VKB	6,54 €	16	36064-VKB	6,54 €
	152		10	36070-VKB	7,65 €	10	36071-VKB	7,65 €	10	36072-VKB	7,65 €	10	36074-VKB	7,65 €
	186		8	36080-VKB	8,95 €	8	36081-VKB	8,95 €	8	36082-VKB	8,95 €	8	36084-VKB	8,95 €
600	93	16	36090-VKB	8,20 €	16	36091-VKB	8,20 €	16	36092-VKB	8,20 €	16	36094-VKB	8,20 €	
	152	10	36100-VKB	10,72 €	10	36101-VKB	10,72 €	10	36102-VKB	10,72 €	10	36104-VKB	10,72 €	
	186	8	36110-VKB	11,73 €	8	36111-VKB	11,73 €	8	36112-VKB	11,73 €	8	36114-VKB	11,73 €	



Trennwand 93 mm



Trennwand 152 mm



Trennwand 186 mm

Unterteilungsmöglichkeiten:  
 Bis zu 3 Trennwände (4 Fächer) bei 300 mm Tiefe  
 Bis zu 4 Trennwände (5 Fächer) bei 400 mm Tiefe  
 Bis zu 5 Trennwände (6 Fächer) bei 500 mm Tiefe  
 Bis zu 6 Trennwände (7 Fächer) bei 600 mm Tiefe

## Trennwände für Regalkästen

- zur variablen Unterteilung der Regalkästen in Fächer
- mit Etikettenrahmen
- einrastbar
- voll transparent

für Breite mm	VE		Preis / Stück
93	25	36095-VKB	0,93 €
152	25	36093-VKB	1,03 €
186	25	36096-VKB	1,20 €



## Etiketten für Regalkästen

- passend geschnitten in drei Breiten
- beschreib- und bedruckbar
- aus weißem Papier und transparentem Kunststoff als Schutz

für Breite mm	Papier, weiß		Kunststoff, transparent	
		Preis / Stück		Preis / Stück
93	36091	0,35 €	36092	0,35 €
152	36094	0,44 €	36095	0,44 €
186	36097	0,68 €	36098	0,68 €

## Euro-Stapelkästen

aus Polypropylen

- abgestimmt auf Europalettenmaß
- hohe Belastbarkeit bis zu 80 kg
- optimierte Seitenwandkonstruktion und stabiler Rippenboden
- mit Durchfassgriff an den Stirnseiten (ab Kastenhöhe 210 mm)
- geeignet für Rollenbahnen
- Etikettenrahmen an allen vier Seiten
- temperaturbeständig von -20 °C bis +80 °C
- beständig gegen Öle, Fette sowie die meisten Säuren und Laugen
- lebensmittelecht und leicht zu reinigen
- voll recyclebar



Tiefe mm	Breite mm	Farbe Höhe mm	blau		rot		grau	
			Preis / Stück	20400	Preis / Stück	20401	Preis / Stück	20402
300	200	120	20400	9,57 €	20401	9,57 €	20402	9,57 €
400	300	120	20403	17,49 €	20404	17,49 €	20405	17,49 €
400	300	145	20460	18,54 €	20461	18,54 €	20462	18,54 €
400	300	175	20406	19,42 €	20407	19,42 €	20408	19,42 €
400	300	210	20409	21,72 €	20410	21,72 €	20411	21,72 €
400	300	270	20412	25,18 €	20413	25,18 €	20414	25,18 €
400	300	320	20470	26,95 €	20471	26,95 €	20472	26,95 €
600	400	120	20415	25,90 €	20416	25,90 €	20417	25,90 €
600	400	145	20480	28,36 €	20481	28,36 €	20482	28,36 €
600	400	175	20418	30,77 €	20419	30,77 €	20420	30,77 €
600	400	210	20421	33,07 €	20422	33,07 €	20423	33,07 €
600	400	270	20424	36,94 €	20425	36,94 €	20426	36,94 €
600	400	320	20427	44,21 €	20428	44,21 €	20429	44,21 €
600	400	420	20430	51,21 €	20431	51,21 €	20432	51,21 €

### Klappdeckel mit Scharnieren

- aus Polypropylen
- schwarz



Tiefe mm	Breite mm	20439	Preis / Stück
300	200	20439	6,67 €
400	300	20440	11,57 €
600	400	20441	17,49 €

### Auflagedeckel für Euro-Stapelkästen

- aus Polypropylen
- schwarz



Tiefe mm	Breite mm	20444	Preis / Stück
300	200	20444	4,37 €
400	300	20445	6,31 €
600	400	20446	11,97 €

### Trennkämme zur Unterteilung der Kästen

- Längen individuell anpassbar
- aus Polypropylen, anthrazit

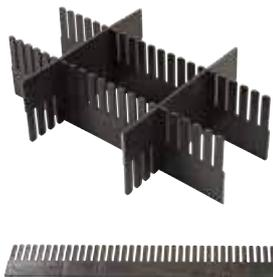

Maße L x H mm	geeignet ab Kastenhöhe mm	20450	Preis / Stück
1.150 x 80	120	20450	14,63 €
1.150 x 100	175	20451	15,29 €
1.150 x 120	175	20452	16,67 €
1.150 x 180	270	20453	28,00 €

### Etiketten für Euro-Stapelkästen

- Papier, weiß



B x H mm	für Kastenhöhe	20454	Preis / Stück
210 x 45	bis 210 mm	20454	0,26 €
210 x 60	ab 210 mm	20455	0,29 €
210 x 74	ab 270 mm	20456	0,33 €

## » Aluminium-Leitern zur sicheren Bedienung am Regal

SCHULTE Lagertechnik bietet Ihnen zum sicheren Bedienen der oberen Regalebenen verschiedenste Ausführungen von Aluminium-Leitern an. Ob fahrbar mit Rollen oder fest verbunden mit dem Regal, bieten alle Leitern eine komfortable Handhabung und höchste Stabilität. Alle Leitern verfügen über geriffelte Stufen für eine hohe Trittsicherheit.



### Aluminium-Stehleitern

#### einseitig begehbar, mit Rollen

- hohe Trittsicherheit durch 80 mm tiefe, geriffelte Stufen
- dauerhafte Stufen-Holmverbindung
- sicherer Stand durch 4 selbststarretierende Bockrollen, Durchmesser 80 mm
- starre Verbindung durch beidseitig lösbare Metallstreben
- optimiertes Leitern-Gelenk
- 3-fach Vernietung und höhere Wandstärke für noch mehr Stabilität und Langlebigkeit der Leiter
- rutschsichere Leiterschuhe
- Leiterbreiten von 620 bis 800 mm, Stufenabstand 235 mm
- Leiterneigung 20°
- Aluminium

Arbeitshöhe bis ca. m	2,75	3,00	3,25	3,50	3,75	4,00	4,25
Ausladung m	0,70	0,88	1,02	1,16	1,28	1,48	1,58
Breite mm	620	650	680	700	740	770	800
Stufenanzahl	3	4	5	6	7	8	9
Gewicht ca. kg	7,8	8,1	9,2	10,1	11,8	13,5	14,2
Artikel-Nr.	34893	34894	34895	34896	34897	34898	34899
Preis	486,23 €	533,02 €	549,73 €	601,52 €	693,42 €	733,53 €	775,30 €

Alle Preise ohne Bestückung. Die Tabellen zeigen Bestellbeispiele. Weitere Abmessungen und Ausführungen auf Anfrage.

■ 2 Wochen versandfertig

Fachbodenregale Stecksystem  
 Fachbodenregale Schraubsystem  
 Fachbodenregale Büro  
 Weitspannregale  
 Palettenregale  
 Kragarmregale  
 Regalanlagen & Bühnen

**Aluminium-Podestleitern**

**beidseitig begehbar, mit Rollen**

- zur einfachen Entnahme der Ware aus dem Regal
- stabile Aluminium-Rechteckrohrholme
- Plattformgröße 600 x 800 mm
- 200 mm tiefe, geriffelte Stufen
- komplett mit Geländer, Fuß- und Knieleiste
- 4 selbstarretierende Lenkrollen Ø 125 mm, davon 2 mit Feststeller
- Handlauf nicht im Lieferumfang enthalten
- Aluminium

Arbeitshöhe bis ca. m	2,70	3,00	3,20	3,50	3,70	3,90
Plattformhöhe o. Geländer m	0,72	0,96	1,20	1,44	1,68	1,92
Grundfläche B x T m	0,77 x 1,51	0,82 x 1,79	0,88 x 2,07	0,94 x 2,35	1,00 x 2,62	1,06 x 2,90
Stufenanzahl inkl. Plattform	3	4	5	6	7	8
Gewicht ca. kg	30,5	35,5	40,5	45,5	51,0	56,5
Artikel-Nr.	34877 ■	34878 ■	34879 ■	34880 ■	34881 ■	34882 ■
Preis	1.211,40 €	1.278,24 €	1.411,91 €	1.513,84 €	1.645,84 €	1.779,51 €

**Handlauf**

Handlauf am Aufstieg, wahlweise rechts oder links, für 3-stufig	34883	167,09 €
Handlauf am Aufstieg, wahlweise rechts oder links, für 4-6 stufig	34884	167,09 €
Handlauf am Aufstieg, wahlweise rechts oder links, für 7-8-stufig	34885	170,43 €



**Hinweis:** Gemäß BGI 637 sind ab einer Plattformhöhe von 1 m beidseitige Handläufe erforderlich. Bitte Pflichtzubehör mitbestellen.

**Aluminium-Podestleitern**

**einseitig begehbar, mit Rollen**

- zur einfachen Entnahme der Ware aus dem Regal
- stabile Aluminium-Rechteckrohrholme
- Plattformgröße 600 x 800 mm
- 200 mm tiefe, geriffelte Stufen
- komplett mit Geländer, Fuß- und Knieleiste
- 4 selbstarretierende Lenkrollen Ø 125 mm, davon 2 mit Feststeller
- Handlauf nicht im Lieferumfang enthalten
- Aluminium

Arbeitshöhe bis ca. m	2,70	3,00	3,20	3,50	3,70	3,90
Plattformhöhe o. Geländer m	0,72	0,96	1,20	1,44	1,68	1,92
Grundfläche B x T m	0,77 x 1,24	0,82 x 1,41	0,88 x 1,58	0,94 x 1,75	1,00 x 1,92	1,06 x 2,09
Stufenanzahl inkl. Plattform	3	4	5	6	7	8
Gewicht ca. kg	30,5	32,5	39,0	42,5	44,0	47,0
Artikel-Nr.	34867 ■	34868 ■	34869 ■	34870 ■	34871 ■	34872 ■
Preis	1.144,57 €	1.194,69 €	1.261,53 €	1.328,37 €	1.390,19 €	1.473,73 €

**Handlauf**

Handlauf am Aufstieg, wahlweise rechts oder links, für 3-stufig	34874 ■	83,55 €
Handlauf am Aufstieg, wahlweise rechts oder links, für 4-6 stufig	34875 ■	83,55 €
Handlauf am Aufstieg, wahlweise rechts oder links, für 7-8-stufig	34876 ■	85,22 €



**Hinweis:** Gemäß BGI 637 sind ab einer Plattformhöhe von 1 m beidseitige Handläufe erforderlich. Bitte Pflichtzubehör mitbestellen.



## Aluminium-Regalleitern einhängbar

- hohe Trittsicherheit durch 80 mm tiefe, geriffelte Stufen
- Tragkraft pro Stufe 150 kg
- dauerhafte Stufen-Holmverbindung
- rutschsichere Leiterschuhe
- oberes Ende mit jeweils 2 Auflage- und Abstellhaken, Durchmesser 36 mm
- Leiterbreite 420 mm, Stufenabstand 235 mm
- Leiterneigung 20°

Arbeitshöhe bis ca. m	2,80	3,30	3,80	4,30	4,80	5,30	5,80
Leiterlänge gesamt m	1,69	2,19	2,69	3,19	3,69	4,19	4,69
Senkrechte Einhänghöhe m	1,58	2,05	2,52	2,99	3,46	3,93	4,40
Ausladung m	0,58	0,75	0,92	1,09	1,26	1,43	1,60
Stufenanzahl	6	8	10	12	14	16	18
Gewicht ca. kg	4,3	6,0	7,4	8,2	9,6	10,9	11,4
Artikel-Nr.	34800 ■	34801 ■	34802 ■	34803 ■	34804 ■	34805 ■	34806 ■
Preis	334,05 €	383,47 €	432,89 €	477,20 €	538,56 €	599,92 €	659,57 €



## Aluminium-Regalleitern fahrbar

- hohe Trittsicherheit durch 80 mm tiefe, geriffelte Stufen
- dauerhafte Stufen-Holmverbindung
- sicherer Stand durch 2 selbstarretierende Bremsrollen, Durchmesser 80 mm
- laufruhiges Fahrwerk am oberen Ende
- Leiter senkrecht am Regal abstellbar
- Leiterbreite 420 mm, Stufenabstand 235 mm
- Leiterneigung 20°

Arbeitshöhe bis ca. m	2,80	3,30	3,80	4,30	4,80	5,30	5,80
Senkrechte Einhänghöhe m	1,92	2,39	2,86	3,33	3,80	4,27	4,74
Ausladung m	0,78	0,95	1,12	1,29	1,46	1,63	1,80
Stufenanzahl	6	8	10	12	14	16	18
Gewicht ca. kg	8,0	9,5	11,0	12,0	13,5	14,5	16,0
Artikel-Nr.	34853 ■	34854 ■	34855 ■	34856 ■	34857 ■	34858 ■	34859 ■
Preis	700,48 €	749,90 €	799,33 €	843,64 €	904,99 €	966,34 €	1.026,00 €

**Aluminium-Regalleitern, seitlich verschiebbar**  
fahrbar, für Doppelregale

- hohe Trittsicherheit durch 80 mm tiefe, geriffelte Stufen
- dauerhafte Stufen-Holmverbindung
- sicherer Stand durch 2 selbstarretierende Bremsrollen, Durchmesser 80 mm
- für maximale Gangbreite 1.600 mm
- Breitenschwankungen bis 20 mm werden vom Laufwerk ausgeglichen
- Leiterbreite 400 mm, Stufenabstand 235 mm
- Leiterneigung 20°



Arbeitshöhe bis ca. m	2,65	2,88	3,12	3,35	3,59	3,82	4,06
Senkrechte Einhängehöhe m	1,50	1,73	1,97	2,20	2,44	2,67	2,91
Ausladung m	0,66	0,75	0,83	0,92	1,01	1,09	1,18
Stufenanzahl	6	7	8	9	10	11	12
Gewicht ca. kg	16,0	16,5	17,0	18,0	18,5	19,0	19,5
Artikel-Nr.	34860-N ■	34861-N ■	34862-N ■	34863-N ■	34864-N ■	34865-N ■	34866-N ■
Preis	911,81 €	962,94 €	1.014,07 €	1.073,72 €	1.133,37 €	1.184,51 €	1.235,63 €

Bitte bei Bestellung senkrechte Schienenhöhe, Gangbreite und Ganglänge angeben!

**Aluminiumrohre**  
bis 1.000 mm Feldbreite

- Ø 30 mm, 3.000 mm lang
- individuell anpassbare Länge

Aluminiumrohr Ø 30 mm, 3000 mm lang	34814 ■	57,95 €
Aluminiumrohr Ø 30 mm, 3000 mm lang, eloxiert	34815 ■	64,76 €

**Stahlrohr**  
für 1.300 mm Feldbreite

- Ø 30 mm, 3.000 mm lang
- individuell anpassbare Länge

Stahlrohr Ø 30 mm, 3000 mm lang	34841 ■	59,13 €
---------------------------------	---------	---------

**Halter mit Endanschlag**  
mit Gummistopper

- als Abschlusselement einer Schienenanlage

Halter mit Endanschlag rechts (inkl. Befestigungsmaterial)	34817 ■	44,93 €
Halter mit Endanschlag links (inkl. Befestigungsmaterial)	34818 ■	44,93 €

**Zwischenhalter**  
für Aluminium- und Stahlrohre

- 1 Zwischenhalter pro Rahmen notwendig

Zwischenhalter (je 1 pro Rahmen)	34816 ■	33,01 €
----------------------------------	---------	---------

# » Fachbodenregale Schraubsystem – der variable Klassiker

Fachbodenregale  
Stecksystem

Fachbodenregale  
Schraubsystem

Fachbodenregale  
Büro

Weitspannregale

Palettenregale

Kragarmregale

Regalanlagen & Bühnen





# Fachbodenregale Schraubsystem

**System-Übersicht** 114 - 117

## Komplettregale

Fachbodenregale 118 - 123

## Zubehör

**MULTIplus** Fachböden 124 - 125

Winkelprofile 126 - 127

Regalkomponenten und Zubehör 128 - 133

# » Schraubsystem

robust, vielseitig, preiswert

- das preiswerte System für eingeschossige Regalzeilen
- Montage durch Verschrauben der Winkelprofile und Fachböden
- alle Regale beidseitig nutzbar
- hohe Flexibilität und einfacher Wechsel der Zubehörteile durch Systemlochung bei **MULTIplus**
- Bestückung und Entnahme von Hand
- Die Belastbarkeit der **MULTIplus** Fachböden lässt sich durch die Stanzung in den Frontkanten sofort erkennen. Ein Überladen wird vermieden.

## » Winkelprofile

flexibel in der Höhe durch 25 mm-Raster

Die Winkelprofile erhalten Sie in zwei verschiedenen Ausführungen, abhängig vom jeweiligen Anwendungszweck.

Unterschiedliche Abmessungen und Materialstärken sorgen für hohe Stabilität bei jedem Regal.

Die Lochung der Winkelprofile im SCHULTE Schraubsystem erfolgt in einem 25 mm-Raster. In Kombination mit den **MULTIplus85** und **MULTIplus150** Fachböden ergibt sich eine einzigartige Flexibilität der Höhenverstellbarkeit.

Sie sparen Platz durch geringe Aufbaumaße bei langen Regalzeilen durch schlanke Winkelprofile.

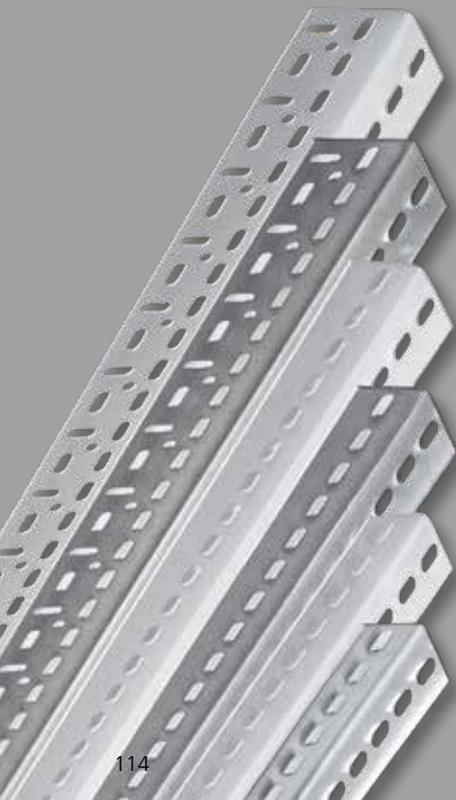

## » **MULTIplus** Fachböden mit 25 und 40 mm Kantenhöhe

Die Fachböden von SCHULTE Lagertechnik sind mit den Kantenhöhen **25 mm** und **40 mm** erhältlich. Die Belastbarkeiten der Fachböden lassen sich durch die Stanzung in den Frontkanten sofort erkennen.

**TIPP** Unsere **MULTIplus85** und **MULTIplus150** Fachböden bieten Ihnen mit ihrer 25 mm-Kantenhöhe in Kombination mit unserem 25 mm-Raster der T-Profile eine optimale Ausnutzung der Lagerfläche.

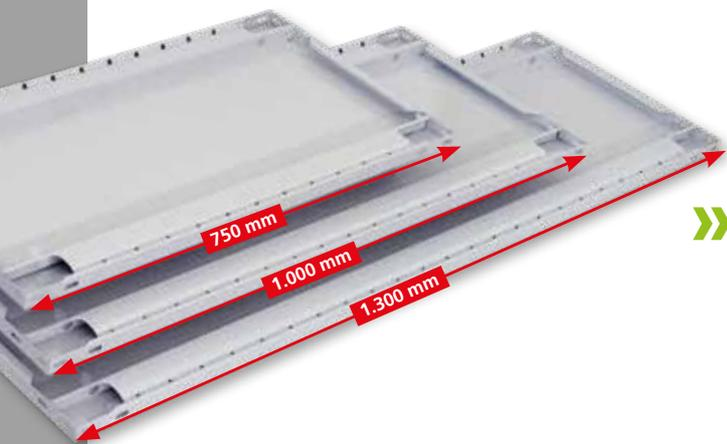
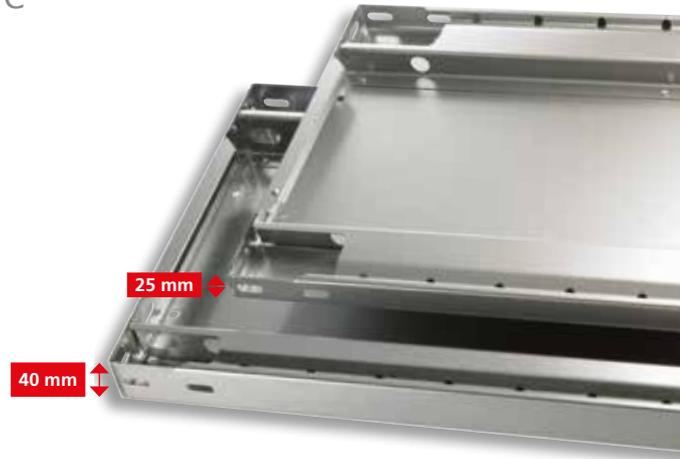

## » **Variable Breiten & Tiefen** für eine optimale Anpassung

Fachböden für das Schraubsystem sind in drei verschiedenen Breiten und in einer Vielzahl von Tiefen erhältlich. Dies ermöglicht eine optimale Anpassung an die vorhandene Lagerfläche und das Lagergut.

## » **Oberflächen** in zwei Varianten

Alle Fachböden und Winkelprofile sind in der Standardausführung sendzimirverzinkt oder pulverbeschichtet in RAL 7035 lichtgrau erhältlich.



sendzimir-  
verzinkt

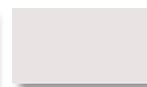

RAL 7035  
lichtgrau



## » Beidseitig nutzbar

Aussteifung durch Eckwinkel

Die Schraubsysteme von SCHULTE Lagertechnik werden mit **Eckwinkeln** aufgebaut, die Winkelprofile und Fachböden miteinander verbinden.

Hiermit erreichen Sie eine optimale Aussteifung der Regale. Die Anzahl der auszusteienden Ebenen entnehmen Sie bitte der Montageanleitung.

## » Lieferumfang

bereits auf das Regal abgestimmt

Alle Regale mit **MULTIplus85** und **MULTIplus150** Fachböden werden mit 35 x 35 mm Winkelprofile und Kunststofffüßen ausgeliefert. Für den Aufbau werden Linsenschrauben mit Innensechskant beigelegt.

Regale mit **MULTIplus250** Fachböden werden mit 40 x 40 mm Winkelprofilen und Stahlfüßen ausgeliefert. Der Aufbau erfolgt mit Sechskantschrauben.

## » Drei kantige Typen

mit 25 und 40 mm Fachbodenkante

Unser Bestseller ist der **MULTIplus150** Fachboden mit seiner einzigartigen Kantenhöhe von 25 mm für diese Fachlast. Er trägt 150 kg und ermöglicht eine hohe Lagerplatzverdichtung dank der Kombination mit der 25 mm-Rasterlochung der Winkelprofile.

Der **MULTIplus85** eignet sich besonders für leichte Lagergüter und Lagerkästen mit einer Fachlast von 85 kg.

Der **MULTIplus250** kann 250 kg tragen und ist daher für schwere Güter besonders geeignet.

### MULTIplus85

#### Der Solide

- **85 kg Fachlast:** unter anderem für Arbeitsbekleidung, Elektroinstallationsartikel oder Lagerkästen
- **25 mm Kantenhöhe**
- ideal für den Einsatz bei leichten Lagergütern und Büroregalen



25 mm

#### Unser Bestseller

### MULTIplus150

#### Der Alleskönner

- **150 kg Fachlast:** zum Beispiel für Werkzeuge, Farben, Eisenwaren, Packware
- für diese Fachlast einzigartige **Kantenhöhe von nur 25 mm**



25 mm

### MULTIplus250

#### Der Kraftprotz

- **250 kg Fachlast:** zum Beispiel für Kanister, Folienrollen, Kabelgebände
- **40 mm Kantenhöhe**



40 mm

## » Fachbodenregale beidseitig nutzbar · Aussteifung durch Eckwinkel

Fachbodenregale  
Stecksystem

Fachbodenregale  
Schraubsystem

Fachbodenregale  
Büro

Weitspannregale

Palettenregale

Kragarmregale

Regalanlagen & Bühnen



**Höhen:**  
1.800 mm  
2.000 mm  
2.300 mm  
2.500 mm  
3.000 mm  
4.000 mm  
4.500 mm

**Tiefen:**  
300 mm  
400 mm  
500 mm  
600 mm  
800 mm  
1.000 mm

Grundregal

Anbauregal

Anbauregal

**Breiten:** 750 / 1.000 / 1.300 mm

### Planung

Die angegebenen Traglasten gelten für gleichmäßig verteilte Lasten je Regalboden.

Bei Schraubregalen wird die Belastbarkeit und Stabilität durch die Verwendung von Eckwinkeln erreicht. Die Anzahl der auszusteienden Ebenen entnehmen Sie bitte der Montageanleitung.

### Sicherheit

Regale mit einem Höhen/Tiefen-Verhältnis **größer 5:1 müssen gemäß DGUV Regel 108-007 (BGR 234) gegen Kippen gesichert werden.**

Beim Schraubsystem kann die Kipp-sicherung (Verschraubung an der Wand) direkt durch die Lochung des Winkelprofils erfolgen.

Zusätzliche Befestigungsmaterialien sind dann nicht nötig.

### Aufbaumaße

**Grundregal:**  
Nennlänge + 6 mm

**Anbauregal:**  
Nennlänge + 3 mm

**Rahmentiefe gesamt:**  
Nenntiefe + 6 mm

**Knicklänge:**  
Der erste Fachboden muß bei einer Höhe von 100 mm eingesetzt werden. Die freie Knicklänge darf nicht mehr als 500 mm betragen. Größere Knicklängen auf Anfrage möglich.



**Aussteifung durch Eckwinkel**

Die Aussteifung der Regale mit Eckwinkeln ist optimal für die beidseitige Nutzung.

**Produktmerkmale**

- Aussteifung durch Eckwinkel
- beidseitige Bestückung und Entnahme der Lagerware
- kurze Kommissionierungswege
- Montage durch Verschrauben der Fachböden
- Fachböden im Raster von 25 mm in der Höhe verstellbar
- individuelle Anpassung an räumliche Gegebenheiten und an das Lagergut durch 3 Regalbreiten
- preiswerte Alternative zum Stecksystem

**Schnellfinder**

Komplettregale	120 - 123
Fachböden	124 - 125
Winkelprofile	126 - 127
Zubehör	128 - 133

**Fachlast oder Feldlast?**



Die Fachlast beschreibt die maximale Belastung eines einzelnen Fachbodens bei gleichmäßig verteilter Last. Die Feldlast beschreibt die maximal zulässige Belastung eines Regalfeldes.

**WICHTIG:** Die Summe der tatsächlichen Fachlasten darf die maximale Feldlast - nach DGUV Regel 108-007 (BGR 234) - nicht überschreiten.



## Komplettregale

# beidseitig nutzbar · 25 mm Kantenhöhe

Aussteifung durch Eckwinkel

Fachbodenregale  
Stecksystem

Fachbodenregale  
Schraubensystem

Fachbodenregale  
Büro

Weitspannregale

Palettenregale

Kragarmregale

Regalanlagen & Bühnen

## MULTIplus85 Der Solide

- **85 kg Fachlast:** zum Beispiel für Arbeitsbekleidung, Elektroinstallationsartikel oder Lagerkästen
- **25 mm Kantenhöhe**
- ideal für den Einsatz bei leichten Lagergütern und Büroregalen

## Unser Bestseller

## MULTIplus150 Der Alleskönner

- **150 kg Fachlast:** zum Beispiel für Werkzeuge, Farben, Eisenwaren
- für die Fachlast einzigartige **Kantenhöhe von nur 25 mm**

## Komplettregale MULTIplus85



Fachbreite 1.000 mm · Fachlast 85 kg

		Tiefe mm		300		400		500		600			
	Höhe mm	Feldlast kg	Fachböden	Grundregal	Anbauregal	Grundregal	Anbauregal	Grundregal	Anbauregal	Grundregal	Anbauregal		
verzinkt	2.000	GR 680 AR 340	5	11830	11835	11840	11845	11850	11855	11860	11865		
				81,26 €	63,18 €	88,66 €	70,58 €	96,06 €	77,98 €	103,66 €	85,58 €		
	2.500	GR 860 AR 430	6	11831	11836	11841	11846	11851	11856	11861	11866		
				103,68 €	78,90 €	112,56 €	87,78 €	121,44 €	96,66 €	130,56 €	105,78 €		
3.000	GR 940 AR 470	7	11832	11837	11842	11847	11852	11857	11862	11867			
			122,02 €	92,58 €	132,38 €	102,94 €	142,74 €	113,30 €	153,38 €	123,94 €			
	Zusatzboden mit 8 Schrauben und Muttern			11333-A	11333-A	11344-A	11344-A	11355-A	11355-A	11366-A	11366-A		
				10,06 €	10,06 €	11,54 €	11,54 €	13,02 €	13,02 €	14,54 €	14,54 €		
RAL 7035 lichtgrau	2.000	GR 680 AR 340	5	31730	31735	31740	31745	31750	31755	31760	31765		
				87,45 €	68,95 €	94,50 €	76,00 €	106,10 €	87,60 €	113,05 €	94,55 €		
	2.500	GR 860 AR 430	6	31731	31736	31741	31746	31751	31756	31761	31766		
				110,90 €	85,72 €	119,36 €	94,18 €	133,28 €	108,10 €	141,62 €	116,44 €		
3.000	GR 940 AR 470	7	31732	31737	31742	31747	31752	31757	31762	31767			
			130,75 €	100,69 €	140,62 €	110,56 €	156,86 €	126,80 €	166,59 €	136,53 €			
	Zusatzboden mit 8 Schrauben und Muttern			31330-A	31330-A	31340-A	31340-A	31350-A	31350-A	31360-A	31360-A		
				11,13 €	11,13 €	12,54 €	12,54 €	14,86 €	14,86 €	16,25 €	16,25 €		

GR = Grundregal / AR = Anbauregal · Bei Kombinationen von Grund- und Anbauregalen reduzieren sich die angegebenen Feldlasten der Grundregale um je 50% der Katalogwerte!

Alle Preise ohne Bestückung. Die Tabellen zeigen Bestellbeispiele. Weitere Abmessungen und Ausführungen auf Anfrage.





## Komplettregale MULTIplus150

### Fachbreite 750 mm · Fachlast 150 kg

	Höhe mm	Feldlast kg	Fachböden	Tiefe mm		300		400		500		600		800									
				Grundregal	Anbauregal	Grundregal	Anbauregal	Grundregal	Anbauregal	Grundregal	Anbauregal	Grundregal	Anbauregal										
verzinkt	2.000	GR 1.460 AR 730	5	10730-75	10735-75	10740-75	10745-75	10750-75	10755-75	10760-75	10765-75	10780-75	10785-75	82,40 €	62,60 €	87,55 €	67,75 €	92,70 €	72,90 €	97,75 €	77,95 €	121,20 €	101,40 €
				10731-75	10736-75	10741-75	10746-75	10751-75	10756-75	10761-75	10766-75	10781-75	10786-75	100,92 €	76,14 €	107,10 €	82,32 €	113,28 €	88,50 €	119,34 €	94,56 €	147,48 €	122,70 €
	2.500	GR 1.320 AR 660	6	10732-75	10737-75	10742-75	10747-75	10752-75	10757-75	10762-75	10767-75	10782-75	10787-75	118,80 €	89,36 €	126,01 €	96,57 €	133,22 €	103,78 €	140,29 €	110,85 €	173,12 €	143,68 €
				Zusatzboden mit 8 Schrauben und Muttern	17203-A	17203-A	17204-A	17204-A	17205-A	17205-A	17206-A	17206-A	17208-A	17208-A	9,60 €	9,60 €	10,63 €	10,63 €	11,66 €	11,66 €	12,67 €	12,67 €	17,36 €
	RAL 7035 lichtgrau	2.000	GR 1.460 AR 730	5	30630-75	30635-75	30640-75	30645-75	30650-75	30655-75	30660-75	30665-75	30680-75	30685-75	88,89 €	68,67 €	93,84 €	73,62 €	103,24 €	83,02 €	108,19 €	87,97 €	131,69 €
30631-75					30636-75	30641-75	30646-75	30651-75	30656-75	30661-75	30666-75	30681-75	30686-75	108,50 €	83,32 €	114,44 €	89,26 €	125,72 €	100,54 €	131,66 €	106,48 €	159,86 €	134,68 €
2.500		GR 1.320 AR 660	6	30632-75	30637-75	30642-75	30647-75	30652-75	30657-75	30662-75	30667-75	30682-75	30687-75	127,95 €	97,89 €	134,88 €	104,82 €	148,04 €	117,98 €	154,97 €	124,91 €	187,87 €	157,81 €
				Zusatzboden mit 8 Schrauben und Muttern	37203-A	37203-A	37204-A	37204-A	37205-A	37205-A	37206-A	37206-A	37208-A	37208-A	10,73 €	10,73 €	11,72 €	11,72 €	13,60 €	13,60 €	14,59 €	14,59 €	19,29 €
3.000		GR 1.200 AR 600	7	30630	30635	30640	30645	30650	30655	30660	30665	30680	30685	92,24 €	72,02 €	102,84 €	82,62 €	116,34 €	96,12 €	126,54 €	106,32 €	145,39 €	125,17 €
	30631			30636	30641	30646	30651	30656	30661	30666	30681	30686	112,52 €	87,34 €	125,24 €	100,06 €	141,44 €	116,26 €	153,68 €	128,50 €	176,30 €	151,12 €	
RAL 7035 lichtgrau	2.000	GR 1.460 AR 730	5	10732	10737	10742	10747	10752	10757	10762	10767	10782	10787	127,41 €	97,97 €	140,71 €	111,27 €	152,61 €	123,17 €	165,14 €	135,70 €	190,76 €	161,32 €
				Zusatzboden mit 8 Schrauben und Muttern	17230-A	17230-A	17240-A	17240-A	17250-A	17250-A	17260-A	17260-A	17280-A	17280-A	10,83 €	10,83 €	12,73 €	12,73 €	14,43 €	14,43 €	16,22 €	16,22 €	19,88 €
	2.500	GR 1.320 AR 660	6	30630	30635	30640	30645	30650	30655	30660	30665	30680	30685	132,64 €	102,58 €	147,48 €	117,42 €	166,38 €	136,32 €	180,66 €	150,60 €	207,05 €	176,99 €
				30632	30637	30642	30647	30652	30657	30662	30667	30682	30687	11,40 €	11,40 €	13,52 €	13,52 €	16,22 €	16,22 €	18,26 €	18,26 €	22,03 €	22,03 €
	3.000	GR 1.200 AR 600	7	37230-A	37230-A	37240-A	37240-A	37250-A	37250-A	37260-A	37260-A	37280-A	37280-A	11,40 €	11,40 €	13,52 €	13,52 €	16,22 €	16,22 €	18,26 €	18,26 €	22,03 €	22,03 €

### Fachbreite 1.000 mm · Fachlast 150 kg

	Höhe mm	Feldlast kg	Fachböden	Tiefe mm		300		400		500		600		800									
				Grundregal	Anbauregal	Grundregal	Anbauregal	Grundregal	Anbauregal	Grundregal	Anbauregal	Grundregal	Anbauregal										
verzinkt	2.000	GR 1.460 AR 730	5	10730	10735	10740	10745	10750	10755	10760	10765	10780	10785	88,55 €	68,75 €	98,05 €	78,25 €	106,55 €	86,75 €	115,50 €	95,70 €	133,80 €	114,00 €
				10731	10736	10741	10746	10751	10756	10761	10766	10781	10786	108,30 €	83,52 €	119,70 €	94,92 €	129,90 €	105,12 €	140,64 €	115,86 €	162,60 €	137,82 €
	2.500	GR 1.320 AR 660	6	10732	10737	10742	10747	10752	10757	10762	10767	10782	10787	127,41 €	97,97 €	140,71 €	111,27 €	152,61 €	123,17 €	165,14 €	135,70 €	190,76 €	161,32 €
				Zusatzboden mit 8 Schrauben und Muttern	17230-A	17230-A	17240-A	17240-A	17250-A	17250-A	17260-A	17260-A	17280-A	17280-A	10,83 €	10,83 €	12,73 €	12,73 €	14,43 €	14,43 €	16,22 €	16,22 €	19,88 €
	RAL 7035 lichtgrau	2.000	GR 1.460 AR 730	5	30630	30635	30640	30645	30650	30655	30660	30665	30680	30685	92,24 €	72,02 €	102,84 €	82,62 €	116,34 €	96,12 €	126,54 €	106,32 €	145,39 €
30631					30636	30641	30646	30651	30656	30661	30666	30681	30686	112,52 €	87,34 €	125,24 €	100,06 €	141,44 €	116,26 €	153,68 €	128,50 €	176,30 €	151,12 €
2.500		GR 1.320 AR 660	6	30632	30637	30642	30647	30652	30657	30662	30667	30682	30687	132,64 €	102,58 €	147,48 €	117,42 €	166,38 €	136,32 €	180,66 €	150,60 €	207,05 €	176,99 €
				Zusatzboden mit 8 Schrauben und Muttern	37230-A	37230-A	37240-A	37240-A	37250-A	37250-A	37260-A	37260-A	37280-A	37280-A	11,40 €	11,40 €	13,52 €	13,52 €	16,22 €	16,22 €	18,26 €	18,26 €	22,03 €
3.000		GR 1.200 AR 600	7	37230-A	37230-A	37240-A	37240-A	37250-A	37250-A	37260-A	37260-A	37280-A	37280-A	11,40 €	11,40 €	13,52 €	13,52 €	16,22 €	16,22 €	18,26 €	18,26 €	22,03 €	22,03 €

### Fachbreite 1.300 mm · Fachlast 150 kg

	Höhe mm	Feldlast kg	Fachböden	Tiefe mm		300		400		500		600		800									
				Grundregal	Anbauregal	Grundregal	Anbauregal	Grundregal	Anbauregal	Grundregal	Anbauregal	Grundregal	Anbauregal										
verzinkt	2.000	GR 1.460 AR 730	5	10730-130	10735-130	10740-130	10745-130	10750-130	10755-130	10760-130	10765-130	10780-130	10785-130	114,95 €	95,15 €	125,25 €	105,45 €	135,40 €	115,60 €	145,50 €	125,70 €	197,05 €	177,25 €
				10731-130	10736-130	10741-130	10746-130	10751-130	10756-130	10761-130	10766-130	10781-130	10786-130	139,98 €	115,20 €	152,34 €	127,56 €	164,52 €	139,74 €	176,64 €	151,86 €	238,50 €	213,72 €
	2.500	GR 1.320 AR 660	6	10732-130	10737-130	10742-130	10747-130	10752-130	10757-130	10762-130	10767-130	10782-130	10787-130	164,37 €	134,93 €	178,79 €	149,35 €	193,00 €	163,56 €	207,14 €	177,70 €	279,31 €	249,87 €
				Zusatzboden mit 8 Schrauben und Muttern	17530-A	17530-A	17540-A	17540-A	17550-A	17550-A	17560-A	17560-A	17580-A	17580-A	16,11 €	16,11 €	18,17 €	18,17 €	20,20 €	20,20 €	22,22 €	22,22 €	32,53 €
	RAL 7035 lichtgrau	2.000	GR 1.460 AR 730	5	30630-130	30635-130	30640-130	30645-130	30650-130	30655-130	30660-130	30665-130	30680-130	30685-130	125,49 €	105,27 €	134,99 €	114,77 €	155,89 €	135,67 €	165,49 €	145,27 €	236,34 €
30631-130					30636-130	30641-130	30646-130	30651-130	30656-130	30661-130	30666-130	30681-130	30686-130	152,42 €	127,24 €	163,82 €	138,64 €	188,90 €	163,72 €	200,42 €	175,24 €	285,44 €	260,26 €
2.500		GR 1.320 AR 660	6	30632-130	30637-130	30642-130	30647-130	30652-130	30657-130	30662-130	30667-130	30682-130	30687-130	179,19 €	149,13 €	192,49 €	162,43 €	221,75 €	191,69 €	235,19 €	205,13 €	334,38 €	304,32 €
				Zusatzboden mit 8 Schrauben und Muttern	37530-A	37530-A	37540-A	37540-A	37550-A	37550-A	37560-A	37560-A	37580-A	37580-A	18,05 €	18,05 €	19,95 €	19,95 €	24,13 €	24,13 €	26,05 €	26,05 €	40,22 €
3.000		GR 1.200 AR 600	7	37530-A	37530-A	37540-A	37540-A	37550-A	37550-A	37560-A	37560-A	37580-A	37580-A	18,05 €	18,05 €	19,95 €	19,95 €	24,13 €	24,13 €	26,05 €	26,05 €	40,22 €	40,22 €

GR = Grundregal / AR = Anbauregal · Bei Kombinationen von Grund- und Anbauregalen reduzieren sich die angegebenen Feldlasten der Grundregale um je 50% der Katalogwerte!

Alle Preise ohne Bestückung. Die Tabellen zeigen Bestellbeispiele. Weitere Abmessungen und Ausführungen auf Anfrage.

Fachbodenregale Stecksystem

Fachbodenregale Schraubsystem

Fachbodenregale Büro

Weitspannregale

Palettenregale

Kragarmregale

Regalanlagen & Bühnen

## Komplettregale

**beidseitig nutzbar** · 40 mm Kantenhöhe

Aussteifung durch Eckwinkel

### MULTIplus250

#### Der Kraftprotz

- 250 kg Fachlast: zum Beispiel für Kanister, Folienrollen, Kabelgebilde
- 40 mm Kantenhöhe

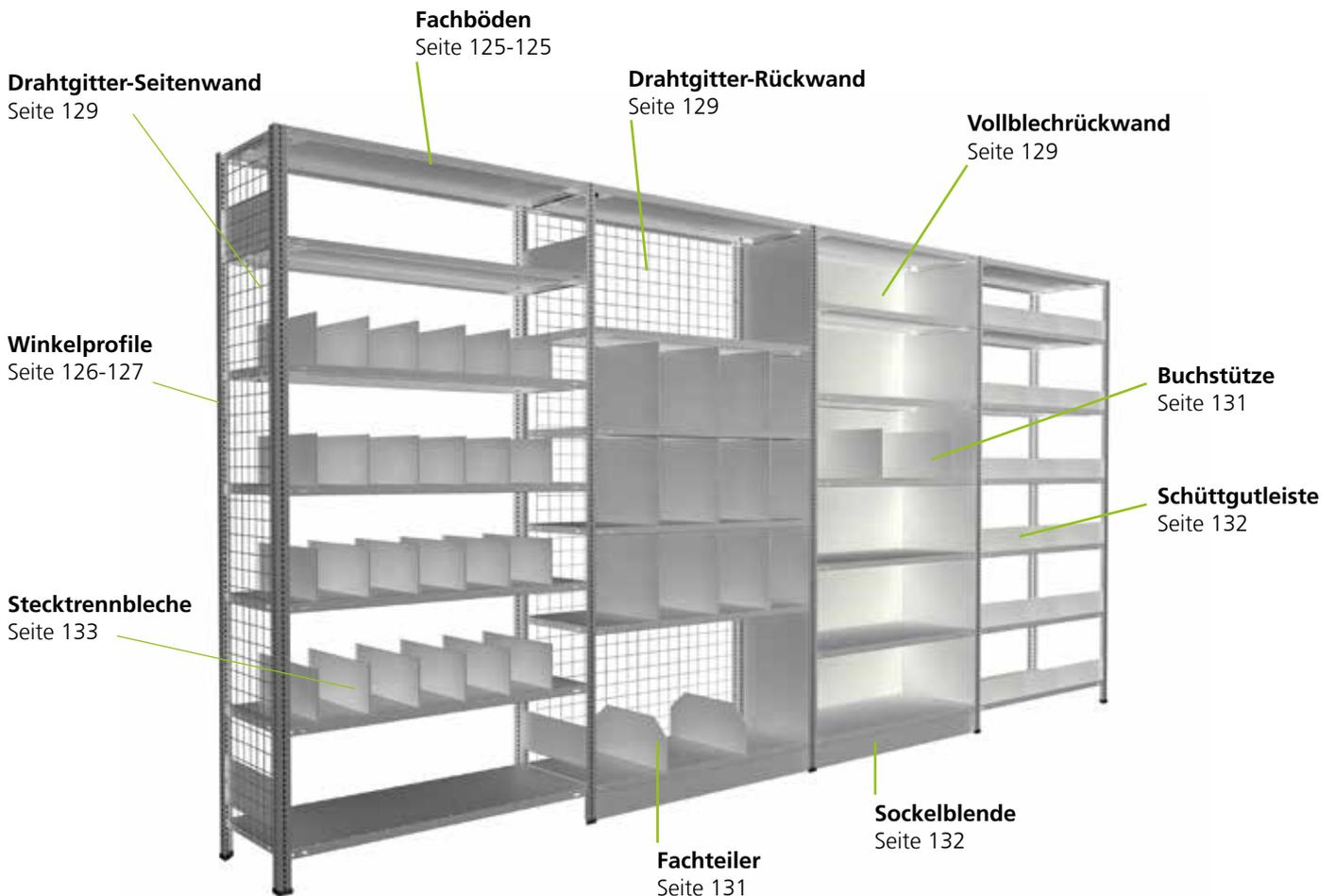



## Komplettregale MULTIplus250

### Fachbreite 750 mm · Fachlast 250 kg

	Tiefe mm			300		400		500		600		800	
	Höhe mm	Feldlast kg	Fachböden	Grundregal	Anbauregal	Grundregal	Anbauregal	Grundregal	Anbauregal	Grundregal	Anbauregal	Grundregal	Anbauregal
verzinkt	2.000	GR 2.330 AR 1.170	5	10930-75	10935-75	10940-75	10945-75	10950-75	10955-75	10960-75	10965-75	10980-75	10985-75
				108,92 €	78,66 €	116,12 €	85,86 €	123,12 €	92,86 €	130,22 €	99,96 €	154,97 €	124,71 €
	2.500	GR 1.960 AR 980	6	10931-75	10936-75	10941-75	10946-75	10951-75	10956-75	10961-75	10966-75	10981-75	10986-75
				129,64 €	93,86 €	138,28 €	102,50 €	146,68 €	110,90 €	155,20 €	119,42 €	184,90 €	149,12 €
	3.000	GR 1.950 AR 970	7	10932-75	10937-75	10942-75	10947-75	10952-75	10957-75	10962-75	10967-75	10982-75	10987-75
158,44 €				123,18 €	168,52 €	123,18 €	178,32 €	132,98 €	188,26 €	142,92 €	222,91 €	177,57 €	
Zusatzboden mit 8 Schrauben und Muttern			17303-A	17303-A	17304-A	17304-A	17305-A	17305-A	17306-A	17306-A	17308-A	17308-A	
			11,28 €	11,28 €	12,72 €	12,72 €	14,12 €	14,12 €	15,54 €	15,54 €	20,49 €	20,49 €	
RAL 7035 lichtgrau	2.000	GR 2.330 AR 1.170	5	30830-75	30835-75	30840-75	30845-75	30850-75	30855-75	30860-75	30865-75	30880-75	30885-75
				115,57 €	84,91 €	123,07 €	92,41 €	130,82 €	100,16 €	138,72 €	108,06 €	166,12 €	135,46 €
	2.500	GR 1.960 AR 980	6	30831-75	30836-75	30841-75	30846-75	30851-75	30856-75	30861-75	30866-75	30881-75	30886-75
				137,78 €	101,44 €	146,78 €	110,44 €	156,08 €	119,74 €	165,56 €	129,22 €	198,44 €	162,10 €
	3.000	GR 1.950 AR 970	7	30832-75	30837-75	30842-75	30847-75	30852-75	30857-75	30862-75	30867-75	30882-75	30887-75
167,91 €				121,93 €	178,41 €	132,43 €	189,26 €	143,28 €	200,32 €	154,34 €	238,68 €	192,70 €	
Zusatzboden mit 8 Schrauben und Muttern			37303-A	37303-A	37304-A	37304-A	37305-A	37305-A	37306-A	37306-A	37308-A	37308-A	
			12,45 €	12,45 €	13,95 €	13,95 €	15,50 €	15,50 €	17,08 €	17,08 €	22,56 €	22,56 €	

### Fachbreite 1.000 mm · Fachlast 250 kg

	Tiefe mm			300		400		500		600		800	
	Höhe mm	Feldlast kg	Fachböden	Grundregal	Anbauregal	Grundregal	Anbauregal	Grundregal	Anbauregal	Grundregal	Anbauregal	Grundregal	Anbauregal
verzinkt	2.000	GR 2.330 AR 1.170	5	10930	10935	10940	10945	10950	10955	10960	10965	10980	10985
				119,82 €	89,56 €	130,82 €	100,56 €	144,67 €	114,41 €	155,17 €	124,91 €	175,47 €	145,21 €
	2.500	GR 1.960 AR 980	6	10931	10936	10941	10946	10951	10956	10961	10966	10981	10986
				142,72 €	106,94 €	155,92 €	120,14 €	172,54 €	136,76 €	185,14 €	149,36 €	209,50 €	173,72 €
	3.000	GR 1.950 AR 970	7	10932	10937	10942	10947	10952	10957	10962	10967	10982	10987
173,70 €				128,36 €	189,10 €	143,76 €	208,49 €	163,15 €	223,19 €	177,85 €	251,61 €	206,27 €	
Zusatzboden mit 8 Schrauben und Muttern			17330-A	17330-A	17340-A	17340-A	17350-A	17350-A	17360-A	17360-A	17380-A	17380-A	
			13,46 €	13,46 €	15,66 €	15,66 €	18,43 €	18,43 €	20,53 €	20,53 €	24,59 €	24,59 €	
RAL 7035 lichtgrau	2.000	GR 2.330 AR 1.170	5	30830	30835	30840	30845	30850	30855	30860	30865	30880	30885
				128,72 €	98,06 €	136,02 €	105,36 €	152,42 €	121,76 €	166,57 €	135,91 €	181,27 €	150,61 €
	2.500	GR 1.960 AR 980	6	30831	30836	30841	30846	30851	30856	30861	30866	30881	30886
				153,56 €	117,22 €	162,32 €	125,98 €	182,00 €	145,66 €	198,98 €	162,64 €	216,62 €	180,28 €
	3.000	GR 1.950 AR 970	7	30832	30837	30842	30847	30852	30857	30862	30867	30882	30887
186,32 €				140,34 €	196,54 €	150,56 €	219,50 €	173,52 €	239,31 €	193,33 €	259,89 €	213,91 €	
Zusatzboden mit 8 Schrauben und Muttern			37330-A	37330-A	37340-A	37340-A	37350-A	37350-A	37360-A	37360-A	37380-A	37380-A	
			15,08 €	15,08 €	16,54 €	16,54 €	19,82 €	19,82 €	22,65 €	22,65 €	25,59 €	25,59 €	

### Fachbreite 1.300 mm · Fachlast 250 kg

	Tiefe mm			300		400		500		600		800	
	Höhe mm	Feldlast kg	Fachböden	Grundregal	Anbauregal	Grundregal	Anbauregal	Grundregal	Anbauregal	Grundregal	Anbauregal	Grundregal	Anbauregal
verzinkt	2.000	GR 2.330 AR 1.170	5	10930-130	10935-130	10940-130	10945-130	10950-130	10955-130	10960-130	10965-130	10980-130	10985-130
				143,22 €	112,96 €	156,37 €	126,11 €	169,47 €	139,21 €	182,62 €	152,36 €	233,07 €	202,81 €
	2.500	GR 1.960 AR 980	6	10931-130	10936-130	10941-130	10946-130	10951-130	10956-130	10961-130	10966-130	10981-130	10986-130
				170,80 €	135,02 €	186,58 €	150,80 €	202,30 €	166,52 €	218,08 €	182,30 €	278,62 €	242,84 €
	3.000	GR 1.950 AR 970	7	10932-130	10937-130	10942-130	10947-130	10952-130	10957-130	10962-130	10967-130	10982-130	10987-130
206,46 €				161,12 €	224,87 €	179,53 €	243,21 €	197,87 €	261,62 €	216,28 €	332,25 €	286,91 €	
Zusatzboden mit 8 Schrauben und Muttern			17630-A	17630-A	17640-A	17640-A	17650-A	17650-A	17660-A	17660-A	17680-A	17680-A	
			18,14 €	18,14 €	20,77 €	20,77 €	23,39 €	23,39 €	26,02 €	26,02 €	36,11 €	36,11 €	
RAL 7035 lichtgrau	2.000	GR 2.330 AR 1.170	5	30830-130	30835-130	30840-130	30845-130	30850-130	30855-130	30860-130	30865-130	30880-130	30885-130
				158,42 €	127,76 €	172,17 €	141,51 €	195,07 €	164,41 €	208,77 €	178,11 €	270,57 €	239,91 €
	2.500	GR 1.960 AR 980	6	30831-130	30836-130	30841-130	30846-130	30851-130	30856-130	30861-130	30866-130	30881-130	30886-130
				189,20 €	152,86 €	205,70 €	169,36 €	233,18 €	196,84 €	249,62 €	213,28 €	323,78 €	287,44 €
	3.000	GR 1.950 AR 970	7	30832-130	30837-130	30842-130	30847-130	30852-130	30857-130	30862-130	30867-130	30882-130	30887-130
227,90 €				181,92 €	247,15 €	201,17 €	279,21 €	233,23 €	298,39 €	252,41 €	384,91 €	338,93 €	
Zusatzboden mit 8 Schrauben und Muttern			37630-A	37630-A	37640-A	37640-A	37650-A	37650-A	37660-A	37660-A	37680-A	37680-A	
			21,02 €	21,02 €	23,77 €	23,77 €	28,35 €	28,35 €	31,09 €	31,09 €	43,45 €	43,45 €	

GR = Grundregal / AR = Anbauregal · Bei Kombinationen von Grund- und Anbauregalen reduzieren sich die angegebenen Feldlasten der Grundregale um je 50% der Katalogwerte!

Alle Preise ohne Bestückung. Die Tabellen zeigen Bestellbeispiele. Weitere Abmessungen und Ausführungen auf Anfrage.

Fachbodenregale  
Stecksystem

Fachbodenregale  
Schraubsystem

Fachbodenregale  
Büro

Weitspannregale

Palettenregale

Kragarmregale

Regalanlagen & Bühnen

# » **MULTIplus** Fachböden

hohe Qualität und Belastbarkeit



■ **Umweltfreundliche Verbindungstechnik:**  
Durchsetzfugen statt schweißen

■ **Zusätzliche Aussteifung** durch Materialverdopplung an den Auflagekanten

■ **Optimierte Kastenform** erhöht die Tragkraft je Fachboden um bis zu 25 %

■ **Maximale Stabilität** durch Führen des Kastenprofils bis in die Ecken

■ **Hohe Stabilität** durch dreifache Abkantung des Materials in Tiefenrichtung

■ **Transportsicherung** durch Stapelnocken

■ **Knarrenlochung** zur leichten Montage im Schraubsystem

■ **Systemlochung** zum leichten Anbringen von Zubehör wie zum Beispiel Stecktrennbleche oder Draht-Steckgitter.  
Abstand der Systemlochung: 50 mm

**Kantenhöhen**

**MULTIplus85 / MULTIplus150**  
25 mm Kantenhöhe

**MULTIplus250**  
40 mm Kantenhöhe

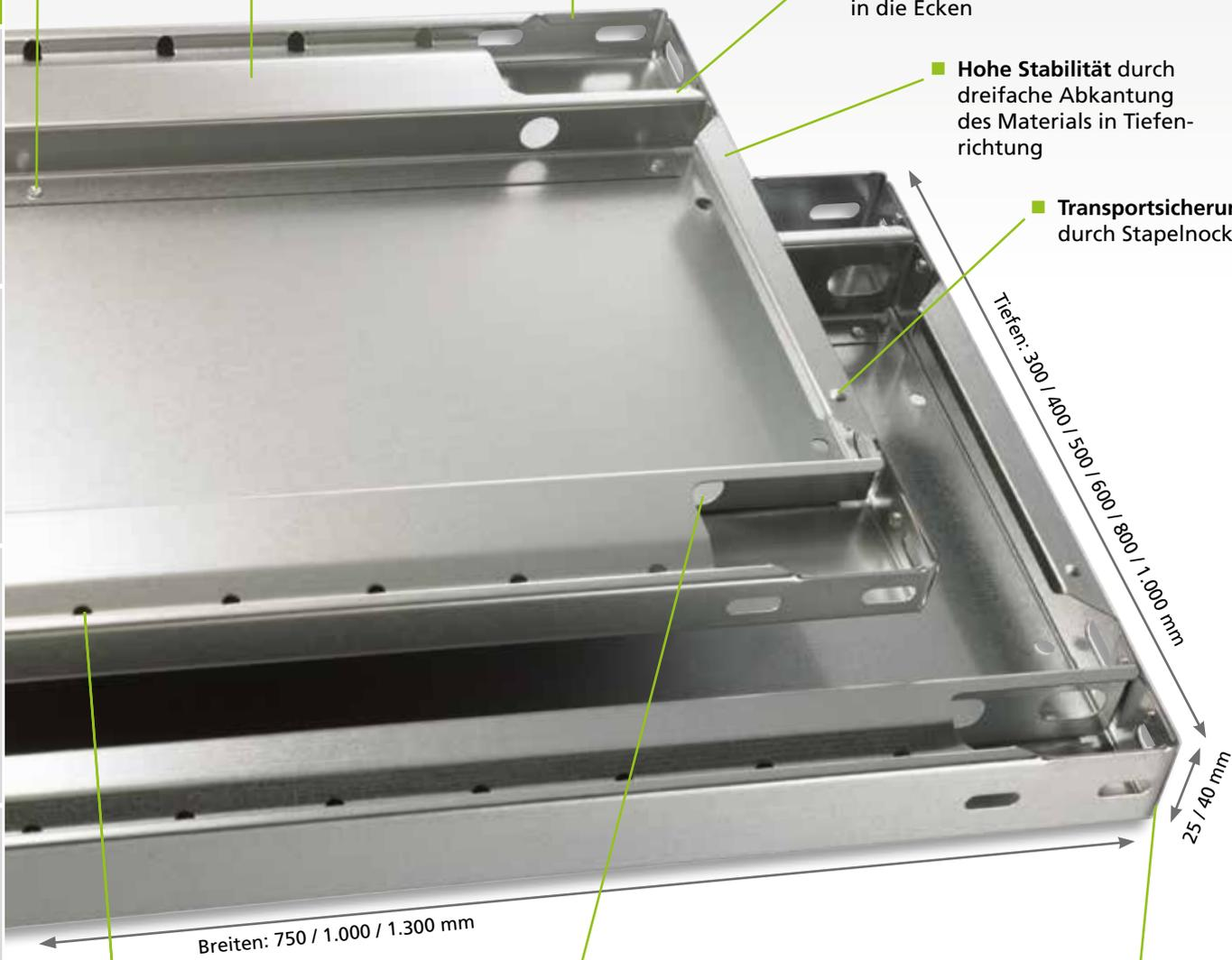

Fachbodenregale Stecksystem  
Fachbodenregale Schraubsystem  
Fachbodenregale Büro  
Weitspannregale  
Palettenregale  
Kragarmregale  
Regalanlagen & Bühnen

## MULTIplus150

Fachböden werden immer ohne Schrauben geliefert, bitte passend separat bestellen (siehe Seite 128)

Kantenhöhe 25 mm · Fachlast 150 kg

	Tiefe mm	Fachbreite mm					
		750 mm		1.000 mm		1.300 mm	
verzinkt	300	17203 ■	8,56 €	17230 ■	9,79 €	17530 ■	15,07 €
	400	17204 ■	9,59 €	17240 ■	11,69 €	17540 ■	17,13 €
	500	17205 ■	10,62 €	17250 ■	13,39 €	17550 ■	19,16 €
	600	17206 ■	11,63 €	17260 ■	15,18 €	17560 ■	21,18 €
	800	17208 ■	16,32 €	17280 ■	18,84 €	17580 ■	31,49 €
RAL 7035 lichtgrau	300	37203 ■	9,69 €	37230 ■	10,36 €	37530 ■	17,01 €
	400	37204 ■	10,68 €	37240 ■	12,48 €	37540 ■	18,91 €
	500	37205 ■	12,56 €	37250 ■	15,18 €	37550 ■	23,09 €
	600	37206 ■	13,55 €	37260 ■	17,22 €	37560 ■	25,01 €
	800	37208 ■	18,25 €	37280 ■	20,99 €	37580 ■	39,18 €

## MULTIplus250

Fachböden werden immer ohne Schrauben geliefert, bitte passend separat bestellen (siehe Seite 128)

Kantenhöhe 40 mm · Fachlast 250 kg

	Tiefe mm	Fachbreite mm					
		750 mm		1.000 mm		1.300 mm	
verzinkt	300	17303 ■	9,68 €	17330 ■	11,86 €	17630 ■	16,54 €
	400	17304 ■	11,12 €	17340 ■	14,06 €	17640 ■	19,17 €
	500	17305 ■	12,52 €	17350 ■	16,83 €	17650 ■	21,79 €
	600	17306 ■	13,94 €	17360 ■	18,93 €	17660 ■	24,42 €
	800	17308 ■	18,89 €	17380 ■	22,99 €	17680 ■	34,51 €
	1.000			17395 ■	26,69 €		
RAL 7035 lichtgrau	300	37303 ■	10,85 €	37330 ■	13,48 €	37630 ■	19,42 €
	400	37304 ■	12,35 €	37340 ■	14,94 €	37640 ■	22,17 €
	500	37305 ■	13,90 €	37350 ■	18,22 €	37650 ■	26,75 €
	600	37306 ■	15,48 €	37360 ■	21,05 €	37660 ■	29,49 €
	800	37308 ■	20,96 €	37380 ■	23,99 €	37680 ■	41,85 €
	1.000			37395 ■	31,97 €		

## MULTIplus85

Fachböden werden immer ohne Schrauben geliefert, bitte passend separat bestellen (siehe Seite 128)

Kantenhöhe 25 mm · Fachlast 85 kg

	Tiefe mm	Fachbreite mm					
		750 mm		1.000 mm		1.300 mm	
verzinkt	300	11023 ■	7,68 €	11333 ■	9,02 €	11053 ■	12,20 €
	350	11028 ■	8,31 €	11332 ■	9,78 €		
	400			11344 ■	10,50 €		
	500			11355 ■	11,98 €		
	600			11366 ■	13,50 €		
RAL 7035 lichtgrau	300	30023 ■	8,83 €	31330 ■	10,09 €	30053 ■	13,93 €
	350	30028 ■	9,45 €	31331 ■	10,73 €		
	400			31340 ■	11,50 €		
	500			31350 ■	13,82 €		
	600			31360 ■	15,21 €		

# » Winkelprofile

variable Klassiker im schlanken Design

## 25 mm Lochung und Kantenhöhe

Optimale Kombination der 25 mm-Rasterlochung der **MULTIplus** T-Profile und der 25 mm-Kantenhöhe der **MULTIplus85** und **MULTIplus150** Fachböden



■ **Systemlochung**  
zum einfachen Anschluss  
der Systemkomponenten

■ **Schlankes Design**  
dadurch geringe Aufbaumaße  
bei langen Regalreihen

■ **Flexibel in der Höhe**  
durch das 25 mm-Raster

■ **Maximale Stabilität** durch  
angepasste Materialstärken

■ **2 Farben**  
in verzinkt und in  
RAL 7035 lichtgrau  
erhältlich

■ **35 x 35 mm Winkelprofil**  
für Regale mit **MULTIplus85**  
und **MULTIplus150** Fachböden

■ **40 x 40 mm Winkelprofil**  
für Regale mit **MULTIplus250**  
Fachböden

■ **60 x 45 mm Winkelprofil**  
für Bühnenbau und  
Sonderkonstruktionen

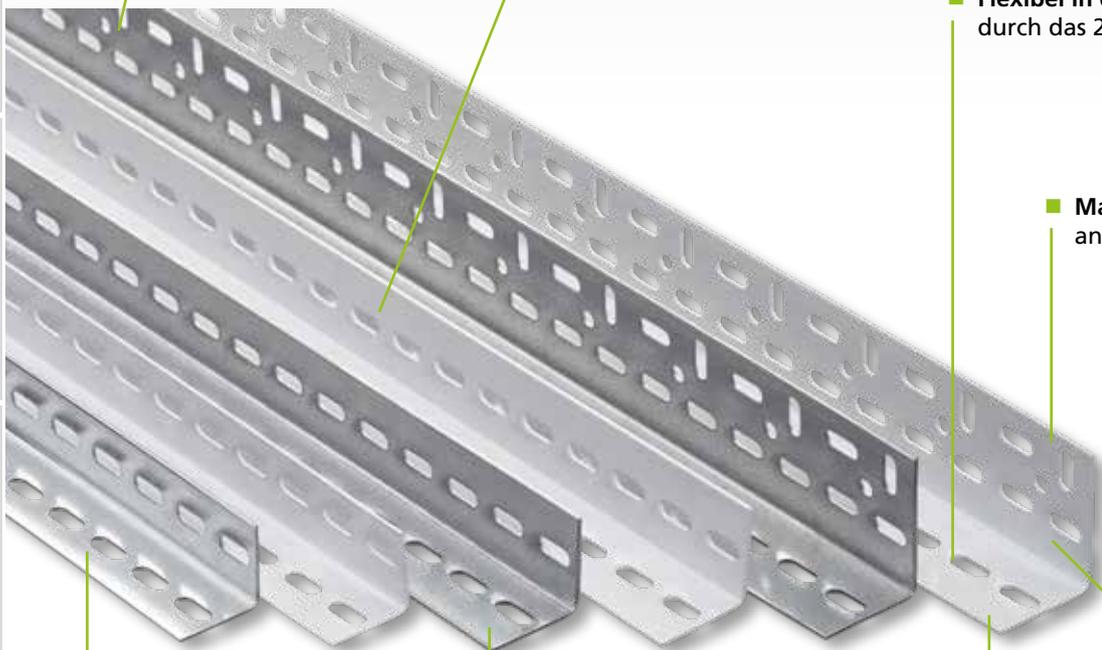

Fachbodenregale  
Stecksystem

Fachbodenregale  
Schraubsystem

Fachbodenregale  
Büro

Weitspannregale

Palettenregale

Kragarmregale

Regalanlagen & Bühnen

## Winkelprofile

### schraubbar

- 35 x 35 mm und 40 x 40 mm Winkelprofile für den Aufbau von Schraubregalen
- 60 x 45 mm Winkelprofile für Bühnenbau und Sonderkonstruktionen
- verzinkt und RAL 7035 lichtgrau

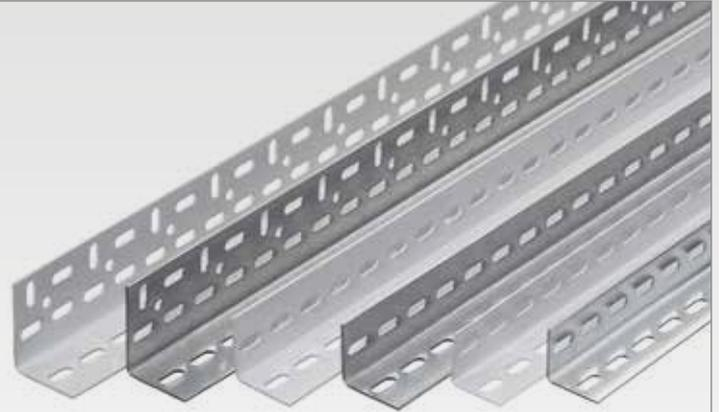

	Breite mm	Tiefe mm	Materialstärke mm	für Fachboden	Höhe mm						
					1.800	2.000	2.300	2.500	3.000	4.000	4.500
verzinkt	35	35	1,5	MULTIplus85 MULTIplus150	13203 ■	13200 ■	13230 ■	13250 ■	13300 ■		
					5,18 €	5,74 €	6,80 €	7,97 €	9,18 €		
	40	40	2,0	MULTIplus250		11200 ■	11230 ■	11250 ■	11300 ■	11301 ■	11302 ■
					8,26 €	9,43 €	10,62 €	13,86 €	18,62 €	21,45 €	
60	45	2,0	für Sonderkonstruktionen		11305 ■		11304 ■	11306 ■	11307 ■	11308 ■	
					10,36 €		13,80 €	16,49 €	22,23 €	25,97 €	
RAL 7035 lichtgrau	35	35	1,5	MULTIplus85 MULTIplus150	32203 ■	32200 ■	32230 ■	32250 ■	32300 ■		
					5,33 €	5,95 €	6,94 €	8,17 €	9,49 €		
	40	40	2,0	MULTIplus250		30200 ■	30230 ■	30250 ■	30300 ■	30301 ■	30302 ■
					8,46 €	9,70 €	10,90 €	14,18 €	21,41 €	24,66 €	
60	45	2,0	für Sonderkonstruktionen		30305 ■		30304 ■	30306 ■	30307 ■	30308 ■	
					10,56 €		14,25 €	17,09 €	22,89 €	26,32 €	

### Beidseitig nutzbar? Na klar!



Alle Regale im Schraubsystem werden mit Eckwinkeln ausgesteift und sind daher immer beidseitig nutzbar. Die Regale können somit von vorne und von hinten bedient werden.



## Zubehör

# Regalkomponenten im Überblick

## Komponenten und Einzelteile

Fachbodenregale  
Stecksystem

Fachbodenregale  
Schraubsystem

Fachbodenregale  
Büro

Weitspannregale

Palettenregale

Kragarmregale

Regalanlagen & Bühnen



### Kunststoff-Füße für Schraubsystem

- zum einfachen Einstecken in das Winkelprofil
- zum Schutz der Bodenoberfläche
- schwarz

für Winkelprofile mm		
35 / 35	10311 ■	0,28 €
40 / 40	10312 ■	0,28 €

### Stahl-Füße für Schraubsystem

- zum sicheren Stand und zur Bodenbefestigung
- auch als Doppelfuß für Doppelregale erhältlich
- zur Verschraubung mit dem Winkelprofil
- verzinkt



für Winkelprofile mm	Einfach-Stahlfuß	Doppel-Stahlfuß
35 / 35 und 40 / 40	10310 ■ 1,05 €	10318 ■ 1,05 €
Unterlegplatte 2 mm	10375 ■ 0,37 €	10375 ■ 0,37 €



### Flachkopfschrauben für Schraubsystem MULTIplus85 / MULTIplus150

- mit Innensechskant
- Bundmutter mit Sperrverzahnung

Bei Verschraubungen mit Eckwinkeln bitte Schrauben M6x16 bestellen.

Größe	VE		
M6x12	50	10360 ■	5,80 €
	10	10360-10 ■	1,45 €
M6x16	50	10361 ■	6,66 €
	10	10361-10 ■	1,66 €

### Sechskantschrauben für Schraubsystem MULTIplus250

- Bundmutter mit Sperrverzahnung

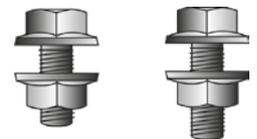

Bei Verschraubungen mit Eckwinkeln bitte Schrauben M6x16 bestellen.

Größe	VE		
M6x12	50	10323 ■	8,38 €
	10	10323-10 ■	2,09 €
M6x16	50	10325 ■	8,96 €
	10	10325-10 ■	2,27 €
M6x20	50	10326 ■	9,90 €



### Eckwinkel für Schraubsystem

- zur Aussteifung aller Schraubsystem-Regale
- 3 Schrauben erforderlich, je nach Einsatz Linsen- oder Sechskantschrauben
- für alle Fachböden
- verzinkt

10313 ■	0,17 €
---------	--------

### Schraubanker 8 x 75 für Stahlfuß

- zur Kippsicherung der Regale
- zur Verschraubung mit dem Stahlfuß am Boden
- verzinkt



19956 ■	1,33 €
---------	--------



**Vollblech-Seitenwände**  
für Grund- und Anbauregale

- passend für Winkelprofile
- flexibel durch 2 kombinierbare Höhen
- verzinkt und RAL 7035 lichtgrau

	Höhe mm	Tiefe mm											
		300		350		400		500		600		800	
ver- zinkt	1.050	12346 ■	8,53 €	12346-A ■	9,59 €	12347 ■	10,67 €	12348 ■	13,22 €	12349 ■	15,14 €	12350-A ■	19,52 €
	1.300	12400 ■	11,08 €	12400-A ■	12,48 €	12401 ■	13,86 €	12402 ■	17,14 €	12403 ■	19,67 €	12404-A ■	25,32 €
RAL 7035	1.050	32316 ■	10,14 €	32316-A ■	11,22 €	32317 ■	12,27 €	32318 ■	14,78 €	32319 ■	16,70 €	32320-A ■	21,11 €
	1.300	32410 ■	13,22 €	32410-A ■	14,57 €	32411 ■	15,95 €	32412 ■	19,23 €	32413 ■	21,70 €	32414-A ■	26,79 €

**Vollblech-Rückwände**  
für Grund- und Anbauregale

- flexibel durch 3 kombinierbare Höhen
- inkl. H-Leiste zur einfachen Montage
- verzinkt und RAL 7035 lichtgrau

	Breite mm	750		785		1.000		1.035		1.300		1.335	
		passend für	Grundregal	Anbauregal	Grundregal	Anbauregal	Grundregal	Anbauregal	Grundregal	Anbauregal	Grundregal	Anbauregal	
													Höhe mm
ver- zinkt	500	12356 ■	9,41 €	12358 ■	10,23 €	12352 ■	12,60 €	12354 ■	12,76 €	12376 ■	16,38 €	12406 ■	16,60 €
	1.000	12357 ■	18,30 €	12359 ■	19,21 €	12353 ■	23,89 €	12355 ■	24,75 €	12379 ■	24,83 €	12409 ■	25,67 €
	1.300	12342 ■	22,14 €	12344 ■	23,18 €	12343 ■	29,30 €	12345 ■	30,29 €	12377 ■	31,04 €	12407 ■	32,17 €
RAL 7035 lichtgrau	500	32326 ■	10,56 €	32328 ■	11,43 €	32322 ■	14,18 €	32324 ■	14,35 €	32376 ■	18,42 €	32406 ■	18,63 €
	1.000	32327 ■	19,79 €	32329 ■	20,48 €	32323 ■	25,08 €	32325 ■	26,20 €	32346 ■	26,10 €	32347 ■	27,22 €
	1.300	32342 ■	24,64 €	32344 ■	25,78 €	32343 ■	31,67 €	32345 ■	32,71 €	32377 ■	32,60 €	32407 ■	34,06 €



Fachbodenregale Stecksystem

Fachbodenregale Schraubsystem

Fachbodenregale Büro

**Drahtgitter-Seitenwände**  
für Grund- und Anbauregale

- Masche 50 x 50 x 3 mm
- inkl. Befestigungshaken
- glanzverzinkt

	für Regaltiefe mm	Drahtgitter Höhe x Tiefe mm		
glanz- verzinkt	300	1.950 x 200	12453-A ■	22,20 €
	400	1.950 x 300	12455-A ■	25,32 €
	500	1.950 x 400	12457-A ■	28,46 €
	600	1.950 x 500	12459-A ■	31,60 €
	800	1.950 x 700	12461-A ■	39,17 €



Weitspannregale

Palettenregale

**Drahtgitter-Rückwände**  
für Grund- und Anbauregale

- Masche 50 x 50 x 3 mm
- inkl. Befestigungshaken
- glanzverzinkt

	für Regalbreite mm	Drahtgitter Höhe x Breite mm	Grundregal		Anbauregal	
glanz- verzinkt	750	1.950 x 650	12448-B ■	36,04 €	12448-C ■	36,04 €
	1.000	1.950 x 900	12451-B ■	46,69 €	12451-C ■	46,69 €
	1.300	1.950 x 1.200	12452-B ■	59,40 €	12452-C ■	59,40 €

Kragarmregale

Regalanlagen & Bühnen

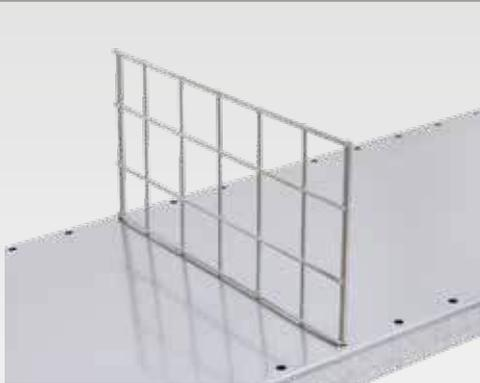

## Draht-Steckgitter für MULTIplus Fachböden

- Unterteilung der Fachböden zur optimalen Lagerung von Kleinteilen
- einfaches Einstecken in die MULTIplus Systemlochung
- Maschenweite 45 / 50 x 50 mm
- kombinierbar mit Draht-Schüttgutleiste
- glanzverzinkt

### für MULTIplus85 und MULTIplus150 Fachböden · 25 mm Kante

	Tiefe mm	Höhe mm		
verzinkt	300	140	12425-25 ■	4,48 €
	400		12426-25 ■	4,75 €
	500		12427-25 ■	5,27 €
	600		12428-25 ■	6,86 €

Auftragsbezogene Fertigung, Rücknahme ausgeschlossen

### für MULTIplus250 Fachböden · 40 mm Kante

	Tiefe mm	Höhe mm		
verzinkt	300	140	12425-40 ■	4,48 €
	400		12426-40 ■	4,75 €
	500		12427-40 ■	5,27 €
	600		12428-40 ■	6,86 €

Auftragsbezogene Fertigung, Rücknahme ausgeschlossen

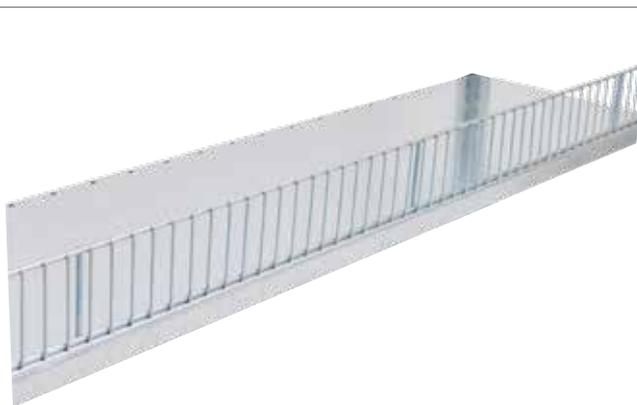

## Draht-Schüttgutleiste für MULTIplus Fachböden

- verhindert das Durchrutschen und Herausfallen der Lagerware
- einfaches Einstecken in die MULTIplus Systemlochung
- Maschenweite 20 mm
- kombinierbar mit Draht-Steckgitter
- glanzverzinkt

### für MULTIplus85 und MULTIplus150 Fachböden · 25 mm Kante

	Breite mm	Höhe mm		
verzinkt	750	80	12576-25 ■	9,95 €
	1.000		12577-25 ■	11,29 €
	1.300		12578-25 ■	13,19 €

Auftragsbezogene Fertigung, Rücknahme ausgeschlossen

### für MULTIplus250 Fachböden · 40 mm Kante

	Breite mm	Höhe mm		
verzinkt	750	80	12576-40 ■	9,95 €
	1.000		12577-40 ■	11,29 €
	1.300		12578-40 ■	13,19 €

Auftragsbezogene Fertigung, Rücknahme ausgeschlossen

**Fachteiler**

für **MULTIplus Fachböden**

- auf den Fachböden frei verschiebbar
- freistehend
- in Längsrichtung stufenlos verstellbar
- RAL 7035 lichtgrau



**für MULTIplus85 und MULTIplus150 Fachböden · 25 mm Kante**

	Tiefe mm	Höhe mm		
RAL 7035 lichtgrau	300	200	33435-25 ■	7,80 €
	400		33436-25 ■	8,51 €
	500		33437-25 ■	9,18 €
	600		33438-25 ■	10,01 €

Auftragsbezogene Fertigung, Rücknahme ausgeschlossen

**für MULTIplus250 Fachböden · 40 mm Kante**

	Tiefe mm	Höhe mm		
RAL 7035 lichtgrau	300	200	33435-40 ■	7,80 €
	400		33436-40 ■	8,51 €
	500		33437-40 ■	9,18 €
	600		33438-40 ■	10,01 €

Auftragsbezogene Fertigung, Rücknahme ausgeschlossen

**Buchstütze**

für **MULTIplus Fachböden**

- frei verschiebbar
- freistehend, lose
- auch als seitliche Begrenzung einsetzbar
- RAL 7035 lichtgrau



	für Regaltiefe mm	Maße			
		Tiefe mm	Höhe mm		
RAL 7035 lichtgrau	300	280	200	32493 ■	5,02 €
	400	380		32494 ■	5,87 €
	500	480		32495 ■	6,80 €
	600	580		32496 ■	7,66 €



## Sockelblenden für MULTIplus Fachböden

- verhindert das Unterrollen von Gegenständen
- inkl. 2 Kunststoffstopfen zur Befestigung
- verzinkt und RAL 7035 lichtgrau

	Breite mm	Höhe mm		
verzinkt	750	110	12464 ■	7,00 €
	1.000		12466 ■	8,06 €
	1.300		12467 ■	10,48 €
RAL 7035 lichtgrau	750	110	32474 ■	7,26 €
	1.000		32476 ■	8,13 €
	1.300		32477 ■	10,56 €



## Anschlagleisten für MULTIplus Fachböden

- verhindert das Durchrutschen des Lagerguts
- verzinkt und RAL 7035 lichtgrau

	Breite mm	Höhe mm		
verzinkt	750	55	10491 ■	1,93 €
	1.000		10490 ■	2,46 €
	1.300		10497 ■	2,95 €
RAL 7035 lichtgrau	750	55	30481 ■	3,65 €
	1.000		30480 ■	4,10 €
	1.300		30487 ■	4,67 €

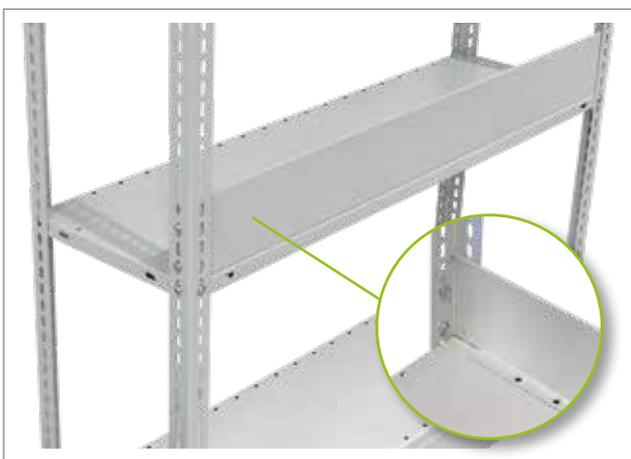

## Schüttgutleisten für MULTIplus Fachböden

- verhindert das Durchrutschen der Lagerware
- inkl. 2 Kunststoffstopfen zur Befestigung
- verzinkt und RAL 7035 lichtgrau

	Breite mm	Höhe mm		
verzinkt	750	110	12482 ■	7,02 €
	1.000		12483 ■	8,08 €
	1.300		12484 ■	10,50 €
RAL 7035 lichtgrau	750	110	32480 ■	7,28 €
	1.000		32481 ■	8,15 €
	1.300		32489 ■	10,58 €

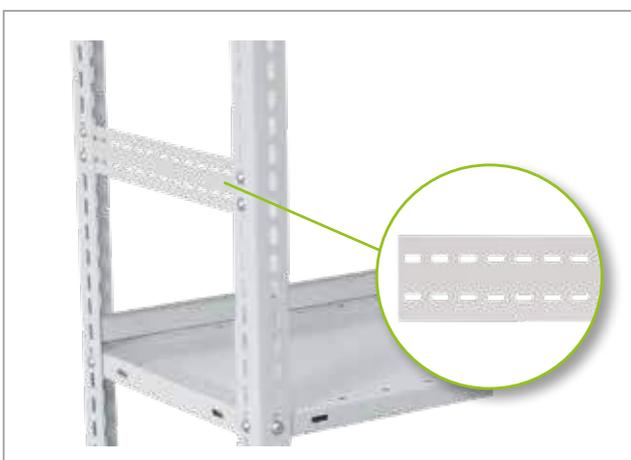

## Flachbänder für Schraubsystem

- seitliche Begrenzung zum Sichern von Lagergut
- inkl. 4 Flachkopfschrauben M6x12
- Montage auch nachträglich möglich
- verzinkt und RAL 7035 lichtgrau

	Höhe mm	Tiefe mm	Materialstärke mm						
			300	350	400	500	600	800	
ver- zinkt	78	2	10493 ■	10493-A ■	10494 ■	10495 ■	10496 ■	10498 ■	
			2,13 €	2,30 €	2,57 €	3,10 €	3,82 €	5,09 €	
RAL 7035	78	2	30483 ■	30483-A ■	30484 ■	30485 ■	30486 ■	30488 ■	
			2,25 €	2,52 €	2,77 €	3,30 €	4,03 €	5,38 €	

## Stecktrennbleche für MULTIplus Fachböden

- Unterteilung der Fachböden zur optimalen Lagerung von Kleinteilen
- einfaches Einstecken in die MULTIplus Systemlochung
- verzinkt und RAL 7035 lichtgrau



### feststehend

#### für MULTIplus85 und MULTIplus150 Fachböden

	Tiefe mm		300	400	500	600	800
	Höhe mm	lichte Höhe mm					
verzinkt	190	200	12380-25	12384-25	12388-25	12392-25	12396-25
			4,54 €	5,00 €	5,44 €	5,92 €	6,82 €
	290	300	12381-25	12385-25	12389-25	12393-25	12397-25
			5,37 €	6,07 €	6,75 €	7,44 €	8,82 €
390	400	12382-25	12386-25	12390-25	12394-25	12398-25	
		6,21 €	7,15 €	8,09 €	9,04 €	10,88 €	
490	500	12383-25	12387-25	12391-25	12395-25	12399-25	
RAL 7035 lichtgrau	190	200	32360-25	32364-25	32368-25	32372-25	32376-25
			5,84 €	6,27 €	6,71 €	7,17 €	8,08 €
	290	300	32361-25	32365-25	32369-25	32373-25	32377-25
			6,60 €	7,32 €	7,97 €	8,70 €	10,03 €
390	400	32362-25	32366-25	32370-25	32374-25	32378-25	
		7,46 €	8,40 €	9,28 €	10,22 €	12,09 €	
490	500	32363-25	32367-25	32371-25	32375-25	32379-25	
			8,34 €	9,49 €	10,64 €	11,73 €	14,05 €

Auftragsbezogene Fertigung, Rücknahme ausgeschlossen.

#### für MULTIplus250 Fachböden

	Tiefe mm		300	400	500	600	800
	Höhe mm	lichte Höhe mm					
verzinkt	200	210	12380-40	12384-40	12388-40	12392-40	12396-40
			4,71 €	5,23 €	5,73 €	6,24 €	7,26 €
	300	310	12381-40	12385-40	12389-40	12393-40	12397-40
			5,56 €	6,27 €	7,03 €	7,75 €	9,26 €
400	410	12382-40	12386-40	12390-40	12394-40	12398-40	
		6,39 €	7,37 €	8,38 €	9,37 €	11,34 €	
500	510	12383-40	12387-40	12391-40	12395-40	12399-40	
RAL 7035 lichtgrau	200	210	32360-40	32364-40	32368-40	32372-40	32376-40
			5,84 €	6,27 €	6,71 €	7,17 €	8,08 €
	300	310	32361-40	32365-40	32369-40	32373-40	32377-40
			6,64 €	7,36 €	8,01 €	8,73 €	10,07 €
400	410	32362-40	32366-40	32370-40	32374-40	32378-40	
		7,46 €	8,40 €	9,28 €	10,22 €	12,09 €	
500	510	32363-40	32367-40	32371-40	32375-40	32379-40	
			8,37 €	9,53 €	10,68 €	11,77 €	14,08 €

Auftragsbezogene Fertigung, Rücknahme ausgeschlossen.

### freistehend

#### für MULTIplus85 und MULTIplus150 Fachböden · 25 mm Kante

RAL 7035	Tiefe mm		300	400	500	600	800
	Höhe mm						
140	140		32380-25	32381-25	32382-25	32383-25	32384-25
		5,38 €	5,73 €	6,07 €	6,36 €	7,09 €	

Auftragsbezogene Fertigung, Rücknahme ausgeschlossen.

#### für MULTIplus250 Fachböden · 40 mm Kante

RAL 7035	Tiefe mm		300	400	500	600	800
	Höhe mm						
140	140		32380-40	32381-40	32382-40	32383-40	32384-40
		5,41 €	5,76 €	6,09 €	6,39 €	7,12 €	

Auftragsbezogene Fertigung, Rücknahme ausgeschlossen.



# » Fachbodenregal Büro

– viel Platz auf engem Raum

Fachbodenregale  
Stecksystem

Fachbodenregale  
Schraubsystem

Fachbodenregale  
Büro

Weitspannregale

Palettenregale

Kragarmregale

Regalanlagen & Bühnen



# Fachbodenregale Büro

**System-Übersicht** ab 136

## Komplettregale ab 142

Büroregale Stecksystem 142 - 145

Büroregale Schraubsystem 146 - 149

## Spezialregale ab 150

Pendelhefter- / Fädelstäberegale 150 - 151

## Zubehör ab 152

**MULTIplus** Fachböden 152

Regalteile Grundausrüstung 153 - 155

Zubehör 156 - 157

Projektstory 158 - 159

# » Büroregale

## viel Platz für Ordnung

- für bis zu 192 Ordner pro Feld (bei 2.300 mm Höhe)
- optimale Raumnutzung durch Höhenverstellbarkeit der Fachböden im Raster von 25 mm
- einseitig und beidseitig nutzbar
- wahlweise als Steck- oder Schraubsystem
- Regale mit **MULTIplus85** oder **MULTIplus150** Fachböden
- zur attraktiven Optik: Stecksystem Büroregale mit ungelochten Rahmenfronten und Fachböden

**TIPP** Im Bereich der Büroregale verfügen beide Fachböden über eine Kantenhöhe von 25 mm und bieten mit unserem 25 mm-Raster der T-Profile eine ideale Höhenanpassung an Ihr Archivgut.

25 mm



## » Fachböden in zwei Ausführungen

### **MULTIplus85**

#### Der Solide

- **85 kg Fachlast:** Einsatz bei einseitig nutzbaren Büroregalen in 300 mm Tiefe
- **25 mm Kantenhöhe**
- die **Anschlagleisten** verhindern das Durchschieben von Ordnern und Unterlagen

#### Unser Bestseller

### **MULTIplus150**

#### Der Alleskönner

- **150 kg Fachlast:** Einsatz bei beidseitig nutzbaren Büroregalen in 600 mm Tiefe
- für die Fachlast einzigartige **Kantenhöhe von nur 25 mm**
- der **Mittelanschlag** verhindert das Durchschieben von Ordnern und Unterlagen



## » Anschlagleiste & Mittelanschlag

damit alles an seinem Platz bleibt

Bei Büroregalen von SCHULTE Lagertechnik wird das Herausfallen oder Durchschieben von Ordnern durch eine **Anschlagleiste** oder einen **Mittelanschlag** verhindert.

Bei 300 mm tiefen Regalen verhindert die Anschlagleiste das Durchschieben der Ordner.

Bei 600 mm tiefen Regalen verhindert der Mittelanschlag das Durchschieben der Ordner.



Anschlagleiste



Mittelanschlag

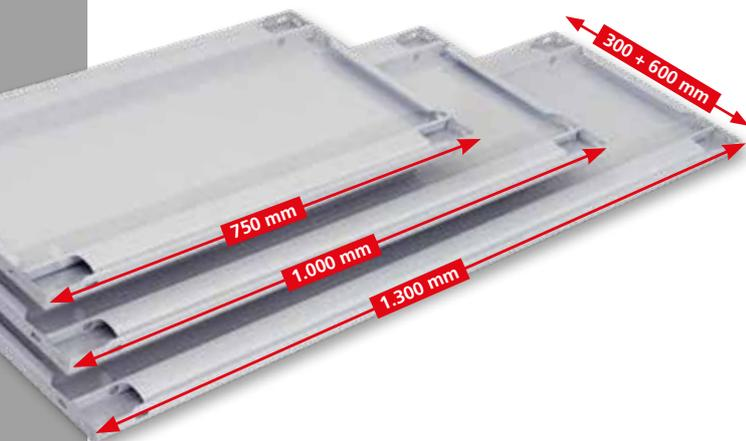

## » Variable Breiten & Tiefen für eine optimale Anpassung

Fachböden für Büroregale sind in drei verschiedenen Breiten und zwei Tiefen erhältlich. Dies ermöglicht eine optimale Anpassung an die vorhandene Lagerfläche und das Lagergut.

## » Oberflächen

in vielfältiger Auswahl

Alle Fachböden und Profile sind in der Standardausführung sendzimirverzinkt oder pulverbeschichtet in RAL 7035 lichtgrau erhältlich. Zusätzlich sind die T-Profil-Rahmen auch in schwarz erhältlich.

### Oberflächen Ausführungen:



sendzimir-  
verzinkt



RAL 7035  
lichtgrau



schwarz  
nur T-Profil-Rahmen

## » Büroregale Stecksystem

modular, flexibel, innovativ

- schnelle und einfache Montage, flexibler Umbau möglich
- auf Wunsch mit Anschlagleiste oder Mittelanschlag, gegen Durchschieben oder Herausfallen der Ordner
- modulare Anpassung der Regale durch umfangreiches Systemzubehör und Kompatibilität untereinander
- geeignet zum Aufbau mehrgeschossiger Regalanlagen
- 300 mm Regaltiefe: bis zu 96 Ordner pro Regalfeld bei 2.300 mm Höhe  
600 mm Regaltiefe: bis zu 192 Ordner pro Regalfeld bei 2.300 mm Höhe



## » MULTIplus T-Profil

Flexibel in der Höhe  
durch 25 mm-Raster

Die Lochung der MULTIplus T-Profile im SCHULTE Stecksystem erfolgt in einem 25 mm-Raster. In Kombination mit den MULTIplus Fachböden, die ebenfalls eine Kantenhöhe von 25 mm haben, ergibt sich eine einzigartige Flexibilität der Höhenverstellbarkeit.

Die Abstimmung zwischen Raster und Fachböden ermöglicht eine optimale Anpassung an die zu lagernden Güter und erlaubt so die höchstmögliche Ausnutzung des Regalvolumens.



Anschlagleiste

## » Einseitig nutzbar

Aussteifung durch Kreuzstrebe  
Anschlagleiste bei Regaltiefe 300 mm

Bei 300 mm tiefen Regalen verhindert die **Anschlagleiste** das Durchschieben der Ordner.

### Vorteile:

- günstige Aussteifungsvariante für die einseitige Nutzung
- Anschlagleisten (optionales Zubehör) verhindern das Durchschieben von Ordnern oder Unterlagen
- optimale Anpassung durch **MULTIplus85** Fachböden
- ideal zur Aufstellung von Regalzeilen vor Wänden

## » Beidseitig nutzbar

Aussteifung durch Längsriegel  
Mittelanschlag bei Regaltiefe 600 mm

Längsriegel werden einfach in das Lochraster der **MULTIplus** T-Profil-Rahmen gesteckt und gewährleisten eine hohe Standfestigkeit. Bei 600 mm tiefen Regalen verhindert der **Mittelanschlag** das Durchschieben der Ordner.

### Vorteile:

- Aussteifungsvariante für die beidseitige Nutzung
- Mittelanschlüge (optionales Zubehör) verhindern das Durchschieben von Ordnern oder Unterlagen
- optimale Anpassung durch **MULTIplus150** Fachböden
- ideal zum Aufbau von freistehenden Regalzeilen



Mittelanschlag



## » Büroregale Schraubsystem

robust, vielseitig, preiswert

- das preiswerte System für eingeschossige Regalzeilen
- Montage durch Verschrauben der Winkelprofile und Fachböden
- auf Wunsch mit Anschlagleiste oder Mittelanschlag, gegen Durchschieben oder Herausfallen der Ware
- 300 mm Regaltiefe: bis zu 96 Ordner pro Regalfeld bei 2.300 mm Höhe  
600 mm Regaltiefe: bis zu 192 Ordner pro Regalfeld bei 2.300 mm Höhe

## » Winkelprofile

flexibel in der Höhe durch 25 mm-Raster

Die Winkelprofile erhalten Sie in drei verschiedenen Größen, abhängig vom jeweiligen Anwendungszweck. Unterschiedliche Abmessungen und Materialstärken sorgen für hohe Stabilität bei jedem Regal.

Die Lochung der Winkelprofile im SCHULTE Schraubsystem erfolgt in einem 25 mm-Raster. In Kombination mit den **MULTIplus** Fachböden ergibt sich eine einzigartige Flexibilität der Höhenverstellbarkeit.

Sie sparen Platz durch geringe Aufbaumaße bei langen Regalzeilen durch schlanke Winkelprofile.





Anschlagleiste

## » Einseitig nutzbar

Aussteifung durch Eckwinkel  
Anschlagleiste bei Regaltiefe 300 mm

Bei 300 mm tiefen Regalen verhindert die **Anschlagleiste** das Durchschieben der Ordner.

### Vorteile:

- günstige Aussteifungsvariante für die einseitige Nutzung
- Anschlagleisten (optionales Zubehör) verhindern das Durchschieben von Ordnern oder Unterlagen
- optimale Ausstattung mit **MULTIplus85** Fachböden
- ideal zur Aufstellung von Regalzeilen vor Wänden

## » Beidseitig nutzbar

Aussteifung durch Eckwinkel  
Mittelanschlag bei Regaltiefe 600 mm

Bei 600 mm tiefen Regalen verhindert der **Mittelanschlag** das Durchschieben der Ordner.

### Vorteile:

- Aussteifungsvariante für die beidseitige Nutzung
- Mittelanschlüge (optionales Zubehör) verhindern das Durchschieben von Ordnern oder Unterlagen
- optimale Ausstattung mit **MULTIplus150** Fachböden
- ideal zum Aufbau von freistehenden Regalzeilen



Mittelanschlag



# » Büroregale Stecksystem

zur Ablage und Organisation im Büro und Archiv

Fachbodenregale  
Stecksystem

Fachbodenregale  
Schnurtausystem

Fachbodenregale  
Büro

Weitspannregale

Palettenregale

Kragarmregale

Regalanlagen & Bühnen



Tiefen:  
300 mm  
600 mm

Höhen: 1.800 / 2.000 / 2.300 mm

Grundregal

Anbauregal

Anbauregal

Breiten: 750 / 1.000 / 1.300 mm

## Planung

Die angegebenen Traglasten gelten für gleichmäßig verteilte Lasten je Regalboden.

Ordnerhöhen (OH) geben die Anzahl der Lagerebenen an.

Bei Komplettregalen werden T-Profile und Tiefenriegel standardmäßig in der Ausführung **MULTIplus** steckbar geliefert. Wünschen Sie vormontierte Rahmen werden diese gegen Mehrpreis werkseitig genietet (siehe Seite 79).

## Sicherheit

Regale mit einem Höhen/Tiefen-Verhältnis **größer 5:1 müssen gemäß DGUV Regel 108-007 (BGR 234) gegen Kippen gesichert werden.**

### Beispiel:

Ein einseitig nutzbares Büroregal mit einer Tiefe von 300 mm und einer Höhe von 1.800 mm muss durch eine Wandverankerung gesichert werden. Ein beidseitig nutzbares Büroregal mit 600 mm Tiefe darf bis zu einer Höhe von 3.000 mm ohne Kippsicherung aufgestellt werden.

## Aufbaumaße

**Grundregal:**  
Nennlänge + 60 mm

**Anbauregal:**  
Nennlänge + 6 mm

**Rahmentiefe gesamt:**  
Nenntiefe + 36 mm

**Knicklänge:**  
Alle Bestellvorschläge sind statisch auf eine maximale Knicklänge von 600 mm ausgelegt. Größere Knicklängen auf Anfrage möglich.



**Anschlagleiste**

Bei einseitig nutzbaren Büroregalen mit 300 mm Tiefe kann eine Anschlagleiste eingesetzt werden.



**Mittelanschlag**

Bei beidseitig nutzbaren Büroregalen mit 600 mm Tiefe kann ein Mittelanschlag eingesetzt werden.



**Ungelochte T-Profil-Rahmenfronten**

Für eine edle Optik werden alle Stecksystem Büroregale mit ungelochten Rahmenfronten und Fachböden geliefert.

**Produktmerkmale**

**Einseitig nutzbar**

- Aussteifung durch Kreuzstrebe
- Anschlagleisten (optionales Zubehör) verhindern das Durchschieben von Ordnern oder Unterlagen
- optimale Anpassung durch **MULTIplus85** Fachböden
- 300 mm Regaltiefe: fasst bis zu 96 Ordner pro Feld bei 2.300 mm Höhe
- attraktive Optik durch ungelochte T-Profil-Fronten und Fachböden
- ideal zur Aufstellung von Regalzeilen vor Wänden

**Beidseitig nutzbar**

- Aussteifung durch Längsriegel
- Mittelanschlüge (optionales Zubehör) verhindern das Durchschieben von Ordnern oder Unterlagen
- optimale Anpassung durch **MULTIplus150** Fachböden
- 600 mm Regaltiefe: fasst bis zu 192 Ordner pro Feld bei 2.300 mm Höhe
- attraktive Optik durch ungelochte T-Profil-Fronten und Fachböden
- ideal zum Aufbau von freistehenden Regalanlagen

**Schnellfinder**

Fachböden	152
T-Profil-Rahmen	154
Anschlagleisten & Mittelanschlüge	155
Unterteilungen	156
Flügeltüren	157

**Der richtige Fachboden?**



Bei allen Büroregalen sind die Fachböden bereits auf die Fachlasten entsprechend abgestimmt. Bei beidseitig nutzbaren Büroregalen mit 600 mm Tiefe wird ein **MULTIplus150** Fachboden eingesetzt. Bei einseitig genutzten Regalen mit 300 mm Tiefe wird ein **MULTIplus85** Fachboden verwendet.



Stecksystem

einseitig nutzbar

300 mm Tiefe

Kreuzstrebe

## Büroregale Stecksystem MULTIplus85

einseitig nutzbar · 300 mm Tiefe · Aussteifung durch Kreuzstrebe



### Fachbreite 750 mm · Fachlast 85 kg

					300 mm Tiefe mit Anschlagleiste (gilt auch für Zusatzboden) Der Deckboden hat keine Anschlagleiste.				300 mm Tiefe ohne Anschlagleiste (gilt auch für Zusatzboden)			
					Grundregal		Anbauregal		Grundregal		Anbauregal	
	Höhe mm	Feldlast kg	Fachböden (Ordnerhöhen)	Ordner Stück								
verzinkt	1.800	1.300	5 (4 OH)	36	17700	112,70 €	17703	81,11 €	17718	104,98 €	17721	73,39 €
	2.000	1.400	6 (5 OH)	45	17706	125,77 €	17709	92,79 €	17724	116,12 €	17727	83,14 €
	2.300	1.100	7 (6 OH)	54	17712	143,42 €	17715	106,76 €	17730	131,84 €	17733	95,18 €
	Zusatzboden mit 4 Fachbodenträgern					11123-B-AL	10,29 €	11123-B-AL	10,29 €	11123-B	8,36 €	11123-B
RAL 7035 lichtgrau	1.800	1.300	5 (4 OH)	36	36000	138,19 €	36003	100,17 €	36018	123,59 €	36021	85,57 €
	2.000	1.400	6 (5 OH)	45	36006	156,95 €	36009	116,13 €	36024	138,70 €	36027	97,88 €
	2.300	1.100	7 (6 OH)	54	36012	179,27 €	36015	133,87 €	36030	157,37 €	36033	111,97 €
	Zusatzboden mit 4 Fachbodenträgern					30123-B-AL	13,16 €	30123-B-AL	13,16 €	30123-B	9,51 €	30123-B
Rahmen: schwarz Böden: lichtgrau	1.800	1.300	5 (4 OH)	36	36000-S	138,19 €	36003-S	100,17 €	36018-S	123,59 €	36021-S	85,57 €
	2.000	1.400	6 (5 OH)	45	36006-S	156,95 €	36009-S	116,13 €	36024-S	138,70 €	36027-S	97,88 €
	2.300	1.100	7 (6 OH)	54	36012-S	179,27 €	36015-S	133,87 €	36030-S	157,37 €	36033-S	111,97 €
	Zusatzboden mit 4 Fachbodenträgern					30123-B-AL	13,16 €	30123-B-AL	13,16 €	30123-B	9,51 €	30123-B

### Fachbreite 1.000 mm · Fachlast 85 kg

					300 mm Tiefe mit Anschlagleiste (gilt auch für Zusatzboden) Der Deckboden hat keine Anschlagleiste.				300 mm Tiefe ohne Anschlagleiste (gilt auch für Zusatzboden)			
					Grundregal		Anbauregal		Grundregal		Anbauregal	
	Höhe mm	Feldlast kg	Fachböden (Ordnerhöhen)	Ordner Stück								
verzinkt	1.800	1.300	5 (4 OH)	48	17701	121,52 €	17704	89,93 €	17719	111,68 €	17722	80,09 €
	2.000	1.400	6 (5 OH)	60	17707	136,46 €	17710	103,48 €	17725	124,16 €	17728	91,18 €
	2.300	1.100	7 (6 OH)	72	17713	155,98 €	17716	119,32 €	17731	141,22 €	17734	104,56 €
	Zusatzboden mit 4 Fachbodenträgern					11133-B-AL	12,16 €	11133-B-AL	12,16 €	11133-B	9,70 €	11133-B
RAL 7035 lichtgrau	1.800	1.300	5 (4 OH)	48	36001	146,29 €	36004	108,27 €	36019	129,89 €	36022	91,87 €
	2.000	1.400	6 (5 OH)	60	36007	166,76 €	36010	125,94 €	36025	146,26 €	36028	105,44 €
	2.300	1.100	7 (6 OH)	72	36013	190,79 €	36016	145,39 €	36031	166,19 €	36034	120,79 €
	Zusatzboden mit 4 Fachbodenträgern					30133-B-AL	14,87 €	30133-B-AL	14,87 €	30133-B	10,77 €	30133-B
Rahmen: schwarz Böden: lichtgrau	1.800	1.300	5 (4 OH)	48	36001-S	146,29 €	36004-S	108,27 €	36019-S	129,89 €	36022-S	91,87 €
	2.000	1.400	6 (5 OH)	60	36007-S	166,76 €	36010-S	125,94 €	36025-S	146,26 €	36028-S	105,44 €
	2.300	1.100	7 (6 OH)	72	36013-S	190,79 €	36016-S	145,39 €	36031-S	166,19 €	36034-S	120,79 €
	Zusatzboden mit 4 Fachbodenträgern					30133-B-AL	14,87 €	30133-B-AL	14,87 €	30133-B	10,77 €	30133-B

### Fachbreite 1.300 mm · Fachlast 85 kg

					300 mm Tiefe mit Anschlagleiste (gilt auch für Zusatzboden) Der Deckboden hat keine Anschlagleiste.				300 mm Tiefe ohne Anschlagleiste (gilt auch für Zusatzboden)			
					Grundregal		Anbauregal		Grundregal		Anbauregal	
	Höhe mm	Feldlast kg	Fachböden (Ordnerhöhen)	Ordner Stück								
verzinkt	1.800	1.300	5 (4 OH)	64	17702	141,36 €	17705	108,78 €	17720	129,56 €	17723	96,98 €
	2.000	1.400	6 (5 OH)	80	17708	159,97 €	17711	126,00 €	17726	145,22 €	17729	111,25 €
	2.300	1.100	7 (6 OH)	96	17714	183,16 €	17717	145,51 €	17732	165,46 €	17735	127,81 €
	Zusatzboden mit 4 Fachbodenträgern					11153-B-AL	15,83 €	11153-B-AL	15,83 €	11153-B	12,88 €	11153-B
RAL 7035 lichtgrau	1.800	1.300	5 (4 OH)	64	36002	169,75 €	36005	130,74 €	36020	151,07 €	36023	112,06 €
	2.000	1.400	6 (5 OH)	80	36008	194,63 €	36011	152,82 €	36026	171,28 €	36029	129,47 €
	2.300	1.100	7 (6 OH)	96	36014	223,07 €	36017	176,68 €	36032	195,05 €	36035	148,66 €
	Zusatzboden mit 4 Fachbodenträgern					30153-B-AL	19,28 €	30153-B-AL	19,28 €	30153-B	14,61 €	30153-B
Rahmen: schwarz Böden: lichtgrau	1.800	1.300	5 (4 OH)	64	36002-S	169,75 €	36005-S	130,74 €	36020-S	151,07 €	36023-S	112,06 €
	2.000	1.400	6 (5 OH)	80	36008-S	194,63 €	36011-S	152,82 €	36026-S	171,28 €	36029-S	129,47 €
	2.300	1.100	7 (6 OH)	96	36014-S	223,07 €	36017-S	176,68 €	36032-S	195,05 €	36035-S	148,66 €
	Zusatzboden mit 4 Fachbodenträgern					30153-B-AL	19,28 €	30153-B-AL	19,28 €	30153-B	14,61 €	30153-B

Alle Preise ohne Bestückung. Die Tabellen zeigen Bestellbeispiele. Weitere Abmessungen und Ausführungen auf Anfrage.

5 Tage ab Lager

Fachbodenregale Stecksystem  
 Fachbodenregale Schraubsystem  
 Fachbodenregale Büro  
 Weitspannregale  
 Palettenregale  
 Krugarmregale  
 Regalanlagen & Bühnen



## Büroregale Stecksystem MULTIplus150

beidseitig nutzbar · 600 mm Tiefe · Aussteifung durch Längenziegel



### Fachbreite 750 mm · Fachlast 150 kg

					600 mm Tiefe mit Mittelschlag (gilt auch für Zusatzboden) Der Deckboden hat keinen Mittelschlag.				600 mm Tiefe ohne Mittelschlag (gilt auch für Zusatzboden)			
					Grundregal		Anbauregal		Grundregal		Anbauregal	
	Höhe mm	Feldlast kg	Fachböden (Ordnerhöhen)	Ordner Stück								
verzinkt	1.800	1.300	5 (4 OH)	72	17736	157,07 €	17739	126,35 €	17754	139,31 €	17757	108,59 €
	2.000	1.400	6 (5 OH)	90	17742	176,82 €	17745	144,50 €	17760	155,02 €	17763	122,70 €
	2.300	1.100	7 (6 OH)	108	17748	200,73 €	17751	164,73 €	17766	174,89 €	17769	138,89 €
	Zusatzboden mit 4 Fachbodenträgern					17207-B-MA	16,55 €	17207-B-MA	16,55 €	17207-S-B	12,51 €	17207-S-B
RAL 7035 lichtgrau	1.800	1.300	5 (4 OH)	72	36036	193,98 €	36039	156,66 €	36054	176,27 €	36057	138,95 €
	2.000	1.400	6 (5 OH)	90	36042	220,36 €	36045	180,24 €	36060	198,62 €	36063	158,50 €
	2.300	1.100	7 (6 OH)	108	36048	250,30 €	36051	205,60 €	36066	224,53 €	36069	179,83 €
	Zusatzboden mit 4 Fachbodenträgern					37207-B-MA	20,78 €	37207-B-MA	20,78 €	37207-S-B	16,75 €	37207-S-B
Rahmen: schwarz Böden: lichtgrau	1.800	1.300	5 (4 OH)	72	36036-S	193,98 €	36039-S	156,66 €	36054-S	176,27 €	36057-S	138,95 €
	2.000	1.400	6 (5 OH)	90	36042-S	220,36 €	36045-S	180,24 €	36060-S	198,62 €	36063-S	158,50 €
	2.300	1.100	7 (6 OH)	108	36048-S	250,30 €	36051-S	205,60 €	36066-S	224,53 €	36069-S	179,83 €
	Zusatzboden mit 4 Fachbodenträgern					37207-B-MA	20,78 €	37207-B-MA	20,78 €	37207-S-B	16,75 €	37207-S-B

### Fachbreite 1.000 mm · Fachlast 150 kg

					600 mm Tiefe mit Mittelschlag (gilt auch für Zusatzboden) Der Deckboden hat keinen Mittelschlag.				600 mm Tiefe ohne Mittelschlag (gilt auch für Zusatzboden)			
					Grundregal		Anbauregal		Grundregal		Anbauregal	
	Höhe mm	Feldlast kg	Fachböden (Ordnerhöhen)	Ordner Stück								
verzinkt	1.800	1.300	5 (4 OH)	96	17737	188,32 €	17740	157,60 €	17755	167,26 €	17758	136,54 €
	2.000	1.400	6 (5 OH)	120	17743	213,96 €	17746	181,64 €	17761	188,04 €	17764	155,72 €
	2.300	1.100	7 (6 OH)	144	17749	243,76 €	17752	207,76 €	17767	212,98 €	17770	176,98 €
	Zusatzboden mit 4 Fachbodenträgern					17261-B-MA	22,44 €	17261-B-MA	22,44 €	17260-S-B	17,58 €	17260-S-B
RAL 7035 lichtgrau	1.800	1.300	5 (4 OH)	96	36037	218,12 €	36040	180,80 €	36055	197,16 €	36058	159,84 €
	2.000	1.400	6 (5 OH)	120	36043	248,84 €	36046	208,72 €	36061	223,04 €	36064	182,92 €
	2.300	1.100	7 (6 OH)	144	36049	283,12 €	36052	238,42 €	36067	252,48 €	36070	207,78 €
	Zusatzboden mit 4 Fachbodenträgern					37261-B-MA	25,12 €	37261-B-MA	25,12 €	37260-S-B	20,28 €	37260-S-B
Rahmen: schwarz Böden: lichtgrau	1.800	1.300	5 (4 OH)	96	36037-S	218,12 €	36040-S	180,80 €	36055-S	197,16 €	36058-S	159,84 €
	2.000	1.400	6 (5 OH)	120	36043-S	248,84 €	36046-S	208,72 €	36061-S	223,04 €	36064-S	182,92 €
	2.300	1.100	7 (6 OH)	144	36049-S	283,12 €	36052-S	238,42 €	36067-S	252,48 €	36070-S	207,78 €
	Zusatzboden mit 4 Fachbodenträgern					37261-B-MA	25,12 €	37261-B-MA	25,12 €	37260-S-B	20,28 €	37260-S-B

### Fachbreite 1.300 mm · Fachlast 150 kg

					600 mm Tiefe mit Mittelschlag (gilt auch für Zusatzboden) Der Deckboden hat keinen Mittelschlag.				600 mm Tiefe ohne Mittelschlag (gilt auch für Zusatzboden)			
					Grundregal		Anbauregal		Grundregal		Anbauregal	
	Höhe mm	Feldlast kg	Fachböden (Ordnerhöhen)	Ordner Stück								
verzinkt	1.800	1.300	5 (4 OH)	128	17738	221,52 €	17741	190,80 €	17756	194,50 €	17759	163,78 €
	2.000	1.400	6 (5 OH)	160	17744	252,83 €	17747	220,51 €	17762	219,56 €	17765	187,24 €
	2.300	1.100	7 (6 OH)	192	17750	288,30 €	17753	252,30 €	17768	248,78 €	17771	212,78 €
	Zusatzboden mit 4 Fachbodenträgern					17561-B-MA	28,11 €	17561-B-MA	28,11 €	17562-B	21,86 €	17562-B
RAL 7035 lichtgrau	1.800	1.300	5 (4 OH)	128	36038	253,38 €	36041	216,06 €	36056	228,01 €	36059	190,69 €
	2.000	1.400	6 (5 OH)	160	36044	290,59 €	36047	250,47 €	36062	259,30 €	36065	219,18 €
	2.300	1.100	7 (6 OH)	192	36050	331,36 €	36053	286,66 €	36068	294,15 €	36071	249,45 €
	Zusatzboden mit 4 Fachbodenträgern					37561-B-MA	31,61 €	37561-B-MA	31,61 €	37562-B	25,69 €	37562-B
Rahmen: schwarz Böden: lichtgrau	1.800	1.300	5 (4 OH)	128	36038-S	253,38 €	36041-S	216,06 €	36056-S	228,01 €	36059-S	190,69 €
	2.000	1.400	6 (5 OH)	160	36044-S	290,59 €	36047-S	250,47 €	36062-S	259,30 €	36065-S	219,18 €
	2.300	1.100	7 (6 OH)	192	36050-S	331,36 €	36053-S	286,66 €	36068-S	294,15 €	36071-S	249,45 €
	Zusatzboden mit 4 Fachbodenträgern					37561-B-MA	31,61 €	37561-B-MA	31,61 €	37562-B	25,69 €	37562-B

Fachbodenregale Stecksystem  
 Fachbodenregale Schraubsystem  
 Fachbodenregale Büro  
 Weitspannregale  
 Palettenregale  
 Kragarmregale  
 Regalanlagen & Bühnen

# » Büroregale Schraubsystem

zur Ablage und Organisation im Büro und Archiv

Fachbodenregale  
Stecksystem

Fachbodenregale  
Schraubsystem

Fachbodenregale  
Büro

Weitspannregale

Palettenregale

Kragarmregale

Regalanlagen & Bühnen



## Planung

Die angegebenen Traglasten gelten für gleichmäßig verteilte Lasten je Regalboden.  
Ordnerhöhen (OH) geben die Anzahl der Lagerebenen an.

## Sicherheit

**Regale mit einem Höhen/Tiefen-Verhältnis größer 5:1 müssen gemäß DGUV Regel 108-007 (BGR 234) gegen Kippen gesichert werden.**  
**Beispiel:** Ein einseitig nutzbares Büroregal mit einer Tiefe von 300 mm und einer Höhe von 1.800 mm muss durch eine Wandverankerung gesichert werden.  
Ein beidseitig nutzbares Büroregal mit 600 mm Tiefe darf bis zu einer Höhe von 3.000 mm ohne Kippsicherung aufgestellt werden.

## Aufbaumaße

**Grundregal:**  
Nennlänge + 6 mm  
**Anbauregal:**  
Nennlänge + 3 mm  
**Rahmentiefe gesamt:**  
Nenntiefe + 6 mm  
**Knicklänge:**  
Der erste Fachboden muß bei einer Höhe von 100 mm eingesetzt werden. Die freie Knicklänge darf nicht mehr als 500 mm betragen. Größere Knicklängen auf Anfrage möglich.

Alle Preise ohne Bestückung. Die Tabellen zeigen Bestellbeispiele. Weitere Abmessungen und Ausführungen auf Anfrage.



### Anschlagleiste

Bei einseitig nutzbaren Büroregalen mit 300 mm Tiefe kann eine Anschlagleiste eingesetzt werden.



### Mittelanschlag

Bei beidseitig nutzbaren Büroregalen mit 600 mm Tiefe kann ein Mittelanschlag eingesetzt werden.



### Aussteifung durch Eckwinkel

Die Aussteifung der Regale mit Eckwinkeln ist optimal für die beidseitige Nutzung.

## Produktmerkmale

### Einseitig nutzbar

- Anschlagleisten (optionales Zubehör) verhindern das Durchschieben von Ordnern oder Unterlagen
- optimale Anpassung durch **MULTIplus85** Fachböden
- 300 mm Regaltiefe: fasst bis zu 96 Ordner pro Feld bei 2.300 mm Höhe
- attraktive Optik durch ungelochte T-Profil-Fronten und Fachböden
- ideal zur Aufstellung von Regalzeilen vor Wänden
- Aussteifung durch Eckwinkel

### Beidseitig nutzbar

- Mittelanschlüge (optionales Zubehör) verhindern das Durchschieben von Ordnern oder Unterlagen
- optimale Anpassung durch **MULTIplus150** Fachböden
- 600 mm Regaltiefe: fasst bis zu 192 Ordner pro Feld bei 2.300 mm Höhe
- attraktive Optik durch ungelochte T-Profil-Fronten und Fachböden
- ideal zum Aufbau von freistehenden Regalzeilen
- Aussteifung durch Eckwinkel

### Schnellfinder

Komplettregale Schraubsystem	148 - 149
Pendelhefter- / Fädelstäberegale Schraubsystem	150
Pendelhefterregale Stecksystem	151
Fachböden	152
Winkelprofile	154
Anschlagleisten & Mittelanschlüge	155
Unterteilungen	156
Flügeltüren	157



### Aussteifung durch Längsriegel, Kreuzstrebe oder Eckwinkel



Die Anzahl der auszustreifenden Ebenen entnehmen Sie bitte der Montageanleitung.  
Büroregale als Schraubsystem werden durch Eckwinkel aussteift.  
Büroregale als Stecksystem werden bei einseitiger Nutzung durch eine Kreuzstrebe, bei beidseitiger Nutzung durch Längsriegel aussteift.

## Büroregale Schraubsystem MULTIplus85

**einseitig nutzbar · 300 mm Tiefe · Aussteifung durch Eckwinkel**



### Fachbreite 750 mm · Fachlast 85 kg

					300 mm Tiefe mit Anschlagleiste (gilt auch für Zusatzboden) Der Deckboden hat keine Anschlagleiste.				300 mm Tiefe ohne Anschlagleiste (gilt auch für Zusatzboden)			
					Grundregal		Anbauregal		Grundregal		Anbauregal	
	Höhe mm	Feldlast kg	Fachböden (Ordnerhöhen)	Ordner Stück								
verzinkt	1.800	340	5 (4 OH)	36	10447	80,04 €	10448	63,60 €	10432	72,32 €	10433	55,36 €
	2.000	340	6 (5 OH)	45	10452	92,93 €	10453	74,98 €	10437	83,28 €	10438	64,68 €
	2.300	340	7 (6 OH)	54	10457	111,26 €	10458	89,08 €	10442	99,68 €	10443	76,72 €
	Zusatzboden mit 8 Schrauben und Muttern					11123-A-AL	10,65 €	11123-A-AL	10,65 €	11123-A	8,72 €	11123-A
RAL 7035 lichtgrau	1.800	340	5 (4 OH)	36	30417	92,59 €	30418	76,19 €	30402	78,67 €	30403	61,41 €
	2.000	340	6 (5 OH)	45	30422	109,27 €	30423	90,90 €	30407	91,02 €	30408	72,00 €
	2.300	340	7 (6 OH)	54	30427	130,19 €	30428	107,73 €	30412	108,29 €	30413	85,05 €
	Zusatzboden mit 8 Schrauben und Muttern					30123-A-AL	13,52 €	30123-A-AL	13,52 €	30123-A	9,87 €	30123-A

### Fachbreite 1.000 mm · Fachlast 85 kg

					300 mm Tiefe mit Anschlagleiste (gilt auch für Zusatzboden) Der Deckboden hat keine Anschlagleiste.				300 mm Tiefe ohne Anschlagleiste (gilt auch für Zusatzboden)			
					Grundregal		Anbauregal		Grundregal		Anbauregal	
	Höhe mm	Feldlast kg	Fachböden (Ordnerhöhen)	Ordner Stück								
verzinkt	1.800	340	5 (4 OH)	48	10445	88,18 €	10446	72,08 €	10430	79,02 €	10431	62,06 €
	2.000	340	6 (5 OH)	60	10450	103,62 €	10451	85,67 €	10435	91,32 €	10436	72,72 €
	2.300	340	7 (6 OH)	72	10455	123,82 €	10456	101,64 €	10440	109,06 €	10441	86,10 €
	Zusatzboden mit 8 Schrauben und Muttern					11133-A-AL	12,52 €	11133-A-AL	12,52 €	11133-A	10,06 €	11133-A
RAL 7035 lichtgrau	1.800	340	5 (4 OH)	48	30415	100,69 €	30416	84,29 €	30400	84,97 €	30401	67,71 €
	2.000	340	6 (5 OH)	60	30420	119,08 €	30421	100,71 €	30405	98,58 €	30406	79,56 €
	2.300	340	7 (6 OH)	72	30425	141,71 €	30426	119,25 €	30410	117,11 €	30411	93,87 €
	Zusatzboden mit 8 Schrauben und Muttern					30133-A-AL	15,23 €	30133-A-AL	15,23 €	30133-A	11,13 €	30133-A

### Fachbreite 1.300 mm · Fachlast 85 kg

					300 mm Tiefe mit Anschlagleiste (gilt auch für Zusatzboden) Der Deckboden hat keine Anschlagleiste.				300 mm Tiefe ohne Anschlagleiste (gilt auch für Zusatzboden)			
					Grundregal		Anbauregal		Grundregal		Anbauregal	
	Höhe mm	Feldlast kg	Fachböden (Ordnerhöhen)	Ordner Stück								
verzinkt	1.800	340	5 (4 OH)	64	17120	106,04 €	17121	89,94 €	17126	94,92 €	17127	77,96 €
	2.000	340	6 (5 OH)	80	17122	125,15 €	17123	107,20 €	17128	110,40 €	17129	91,80 €
	2.300	340	7 (6 OH)	96	17124	149,02 €	17125	126,84 €	17130	131,32 €	17131	108,36 €
	Zusatzboden mit 8 Schrauben und Muttern					11153-A-AL	16,19 €	11153-A-AL	16,19 €	11153-A	13,24 €	11153-A
RAL 7035 lichtgrau	1.800	340	5 (4 OH)	64	37120	122,17 €	37121	105,77 €	37126	104,17 €	37127	86,91 €
	2.000	340	6 (5 OH)	80	37122	144,97 €	37123	126,60 €	37128	121,62 €	37129	102,60 €
	2.300	340	7 (6 OH)	96	37124	172,01 €	37125	149,55 €	37130	143,99 €	37131	120,75 €
	Zusatzboden mit 8 Schrauben und Muttern					30153-A-AL	19,64 €	30153-A-AL	19,64 €	30153-A	14,97 €	30153-A

Alle Preise ohne Bestückung. Die Tabellen zeigen Bestellbeispiele. Weitere Abmessungen und Ausführungen auf Anfrage.

■ 5 Tage ab Lager

Fachbodenregale Stecksystem  
 Fachbodenregale Schraubsystem  
 Fachbodenregale Büro  
 Weitspannregale  
 Palettenregale  
 Krugarmregale  
 Regalanlagen & Bühnen

## Büroregale Schraubsystem MULTIplus150

beidseitig nutzbar · 600 mm Tiefe · Aussteifung durch Eckwinkel



### Fachbreite 750 mm · Fachlast 150 kg

					600 mm Tiefe mit Mittelschlag (gilt auch für Zusatzboden) Der Deckboden hat keinen Mittelschlag.				600 mm Tiefe ohne Mittelschlag (gilt auch für Zusatzboden)			
	Höhe mm	Feldlast kg	Fachböden (Ordnerhöhen)	Ordner Stück	Grundregal		Anbauregal		Grundregal		Anbauregal	
					Art	Preis	Art	Preis	Art	Preis	Art	Preis
verzinkt	1.800	730	5 (4 OH)	72	12147	114,27 €	12148	95,59 €	12132	96,51 €	12133	77,83 €
	2.000	730	6 (5 OH)	90	12152	133,42 €	12153	113,10 €	12137	111,62 €	12138	91,30 €
	2.300	660	7 (6 OH)	108	12157	148,09 €	12158	131,61 €	12142	128,73 €	12143	105,77 €
	Zusatzboden mit 8 Schrauben und Muttern					17207-A-MA	16,91 €	17207-A-MA	16,91 €	17207-S-A	12,87 €	17207-S-A
RAL 7035 lichtgrau	1.800	730	5 (4 OH)	72	32117	136,02 €	32118	117,04 €	32102	118,31 €	32103	99,33 €
	2.000	730	6 (5 OH)	90	32122	159,64 €	32123	138,90 €	32107	137,90 €	32108	117,16 €
	2.300	660	7 (6 OH)	108	32127	184,18 €	32128	161,22 €	32112	158,97 €	32113	135,73 €
	Zusatzboden mit 8 Schrauben und Muttern					37207-A-MA	21,14 €	37207-A-MA	21,14 €	37207-S-A	17,11 €	37207-S-A

### Fachbreite 1.000 mm · Fachlast 150 kg

					600 mm Tiefe mit Mittelschlag (gilt auch für Zusatzboden) Der Deckboden hat keinen Mittelschlag.				600 mm Tiefe ohne Mittelschlag (gilt auch für Zusatzboden)			
	Höhe mm	Feldlast kg	Fachböden (Ordnerhöhen)	Ordner Stück	Grundregal		Anbauregal		Grundregal		Anbauregal	
					Art	Preis	Art	Preis	Art	Preis	Art	Preis
verzinkt	1.800	730	5 (4 OH)	96	12145	142,92 €	12146	124,24 €	12130	121,86 €	12131	103,18 €
	2.000	730	6 (5 OH)	120	12150	167,96 €	12151	147,64 €	12135	142,04 €	12136	121,72 €
	2.300	660	7 (6 OH)	144	12155	195,00 €	12156	172,04 €	12140	164,22 €	12141	141,26 €
	Zusatzboden mit 8 Schrauben und Muttern					17261-A-MA	22,80 €	17261-A-MA	22,80 €	17260-S-A	17,94 €	17260-S-A
RAL 7035 lichtgrau	1.800	730	5 (4 OH)	96	32115	156,92 €	32116	137,94 €	32100	135,96 €	32101	116,98 €
	2.000	730	6 (5 OH)	120	32120	184,88 €	32121	164,14 €	32105	159,08 €	32106	138,34 €
	2.300	660	7 (6 OH)	144	32125	213,76 €	32126	190,80 €	32110	183,68 €	32111	160,44 €
	Zusatzboden mit 8 Schrauben und Muttern					37261-A-MA	25,48 €	37261-A-MA	25,48 €	37260-S-A	20,64 €	37260-S-A

### Fachbreite 1.300 mm · Fachlast 150 kg

					600 mm Tiefe mit Mittelschlag (gilt auch für Zusatzboden) Der Deckboden hat keinen Mittelschlag.				600 mm Tiefe ohne Mittelschlag (gilt auch für Zusatzboden)			
	Höhe mm	Feldlast kg	Fachböden (Ordnerhöhen)	Ordner Stück	Grundregal		Anbauregal		Grundregal		Anbauregal	
					Art	Preis	Art	Preis	Art	Preis	Art	Preis
verzinkt	1.800	730	5 (4 OH)	128	17132	170,28 €	17133	151,60 €	17138	143,26 €	17139	124,58 €
	2.000	730	6 (5 OH)	160	17134	200,99 €	17135	180,67 €	17140	167,72 €	17141	147,40 €
	2.300	660	7 (6 OH)	192	17136	233,70 €	17137	207,50 €	17142	194,18 €	17143	171,22 €
	Zusatzboden mit 8 Schrauben und Muttern					17561-A-MA	28,47 €	17561-A-MA	28,47 €	17562-A	22,22 €	17562-A
RAL 7035 lichtgrau	1.800	730	5 (4 OH)	128	37132	188,38 €	37133	169,40 €	37138	163,01 €	37139	144,03 €
	2.000	730	6 (5 OH)	160	37134	222,83 €	37135	202,09 €	37140	191,54 €	37141	170,80 €
	2.300	660	7 (6 OH)	192	37136	258,20 €	37137	235,24 €	37142	221,55 €	37143	198,31 €
	Zusatzboden mit 8 Schrauben und Muttern					37561-A-MA	31,97 €	37561-A-MA	31,97 €	37562-A	26,05 €	37562-A

Fachbodenregale Stecksystem  
Fachbodenregale Schraubsystem  
Fachbodenregale Büro  
Weitspannregale  
Palettenregale  
Kragarmregale  
Regalanlagen & Bühnen



## Pendelhefterregale, Schraubsystem

einseitig nutzbar

### Eigenschaften

- passend für die gängigsten Hefter-Systeme (Elba / Leitz oder Zippel)
- Pendelstangen bis 45 kg belastbar
- Aussteifung durch Eckwinkel
- Winkelprofile und Böden in RAL 7035 lichtgrau, Pendelstangen verzinkt

### Nutzen

- platzsparende und übersichtliche Ablage von Ordnern und Mappen

#### Schraubsystem für Elba / Leitz - Fachlast 45 kg STANDARD

Höhe mm	Breite mm	Feldlast kg	Pendelstangen	Tiefe mm			
				350	350		
				Grundregal	Anbauregal		
1.800	1.000	500	5	30670	202,97 €	30675	160,99 €
2.000	1.000	500	6	30671	234,80 €	30676	186,66 €
2.300	1.000	750	7	30672	268,11 €	30677	213,07 €
Zusatzpendelstange STANDARD				30670-E	26,95 €	30670-F	23,23 €

#### Schraubsystem für Zippel - Fachlasten 45 kg STANDARD

Höhe mm	Breite mm	Feldlast kg	Pendelstangen	Tiefe mm			
				350	350		
				Grundregal	Anbauregal		
1.800	1.000	500	5	30670-Z	232,42 €	30675-Z	190,44 €
2.000	1.000	500	6	30671-Z	270,14 €	30676-Z	222,00 €
2.300	1.000	750	7	30672-Z	309,34 €	30677-Z	254,30 €
Zusatzpendelstange STANDARD				30670-G	32,84 €	30670-H	29,12 €

Zusatzboden 1.000 x 350 mm RAL 7035 lichtgrau 8 Schrauben / Muttern				31431-A	11,77 €		
---	--	--	--	---------	---------	--	--

**Hinweis:** Die Feldlastangaben gelten nur für Grundregale. Bei der Kombination von Grund- mit Anbauregalen reduzieren sich die Feldlasten der Grundregale um 50 %!



## Fädelstäberegal, Schraubsystem

beidseitig nutzbar

### Eigenschaften

- Fädelstäbefachböden belastbar bis 70 kg bei gleichmäßig verteilter Last
- Aussteifung durch Eckwinkel
- Winkelprofile und Böden in RAL 7035 lichtgrau, Fädelstäbe verzinkt

### Nutzen

- Ordnung durch 3 Fächer je Fachboden, mit 4 Fädelstäben je Regal
- kein seitliches Herausfallen der Unterlagen durch Begrenzung mit Winkelprofilen

	Höhe mm	Breite mm	Feldlast kg	Fachböden	Tiefe mm			
					350	350		
					Grundregal	Anbauregal		
verzinkt	1.800	900	500	5	10700	92,57 €	10705	75,61 €
	2.000	900	500	6	10701	106,70 €	10706	88,10 €
	2.300	900	750	7	10702	130,31 €	10707	107,35 €
	Zusatzboden mit 8 Schrauben / Muttern					11414-A	10,81 €	11414-A
RAL 7035 lichtgrau	1.800	900	500	5	30690	101,57 €	30695	84,31 €
	2.000	900	500	6	30691	117,62 €	30696	98,60 €
	2.300	900	750	7	30692	142,63 €	30697	119,39 €
	Zusatzboden mit 8 Schrauben / Muttern					31404-A	12,49 €	31404-A

Alle Preise ohne Bestückung. Die Tabellen zeigen Bestellbeispiele. Weitere Abmessungen und Ausführungen auf Anfrage.

■ 5 Tage ab Lager

## Pendelhefterregale, Stecksystem

einseitig nutzbar

### Eigenschaften

- passend für die gängigsten Hefter-Systeme (Elba / Leitz oder Zippel)
- Pendelstangen bis 45 kg bzw. 90 kg belastbar
- Aussteifung durch Kreuzstrebe
- T-Profile, Böden und Traversen in RAL 7035 lichtgrau, Pendelstangen verzinkt

### Nutzen

- platzsparende und übersichtliche Ablage von Pendeltaschen und Pendelheftern

#### Stecksystem für Elba / Leitz - Fachlast 45 kg STANDARD

Höhe mm	Breite mm	Feldlast kg	Tiefe mm	Pendelstangen	350		350	
					Grundregal	Anbauregal	Grundregal	Anbauregal
1.800	750	1.300	5	5	30610-N-75 ■	241,66 €	30613-N-75 ■	203,26 €
2.000	750	1.400	6	6	30611-N-75 ■	276,18 €	30614-N-75 ■	234,98 €
2.300	750	1.100	7	7	30612-N-75 ■	314,26 €	30615-N-75 ■	268,48 €
1.800	1.000	1.300	5	5	30610-N ■	238,22 €	30613-N ■	199,82 €
2.000	1.000	1.400	6	6	30611-N ■	271,54 €	30614-N ■	230,34 €
2.300	1.000	1.100	7	7	30612-N ■	308,42 €	30615-N ■	262,64 €
Zusatzpendelstange STANDARD 750 mm					30616-N-75 ■	28,92 €	30616-N-75 ■	28,92 €
Zusatzpendelstange STANDARD 1.000 mm					30616-N ■	27,72 €	30616-N ■	27,72 €

#### Stecksystem für Elba / Leitz - Fachlast 90 kg EXTRA

Höhe mm	Breite mm	Feldlast kg	Tiefe mm	Pendelstangen	350		350	
					Grundregal	Anbauregal	Grundregal	Anbauregal
1.800	750	1.300	5	5	30610-75-N-90 ■	333,86 €	30613-75-N-90 ■	295,46 €
2.000	750	1.400	6	6	30611-75-N-90 ■	386,82 €	30614-75-N-90 ■	345,62 €
2.300	750	1.100	7	7	30612-75-N-90 ■	443,34 €	30615-75-N-90 ■	397,56 €
1.800	1.000	1.300	5	5	30610-N-90 ■	329,52 €	30613-N-90 ■	291,12 €
2.000	1.000	1.400	6	6	30611-N-90 ■	381,10 €	30614-N-90 ■	339,90 €
2.300	1.000	1.100	7	7	30612-N-90 ■	436,24 €	30615-N-90 ■	390,46 €
Zusatzpendelstange EXTRA 750 mm					30616-75-N-90 ■	47,36 €	30616-75-N-90 ■	47,36 €
Zusatzpendelstange EXTRA 1.000 mm					30616-N-90 ■	45,98 €	30616-N-90 ■	45,98 €

#### Stecksystem für Zippel - Fachlast 45 kg STANDARD

Höhe mm	Breite mm	Feldlast kg	Tiefe mm	Pendelstangen	350		350	
					Grundregal	Anbauregal	Grundregal	Anbauregal
1.800	750	1.300	5	5	30610-N-Z-75 ■	282,96 €	30613-N-Z-75 ■	244,56 €
2.000	750	1.400	6	6	30611-N-Z-75 ■	325,74 €	30614-N-Z-75 ■	284,54 €
2.300	750	1.100	7	7	30612-N-Z-75 ■	372,08 €	30615-N-Z-75 ■	326,30 €
1.800	1.000	1.300	5	5	30610-N-Z ■	273,52 €	30613-N-Z ■	235,12 €
2.000	1.000	1.400	6	6	30611-N-Z ■	313,90 €	30614-N-Z ■	272,70 €
2.300	1.000	1.100	7	7	30612-N-Z ■	357,84 €	30615-N-Z ■	312,06 €
Zusatzpendelstange STANDARD 750 mm					30616-N-Z-75 ■	37,18 €	30616-N-Z-75 ■	37,18 €
Zusatzpendelstange STANDARD 1.000 mm					30616-N-Z ■	34,78 €	30616-N-Z ■	34,78 €

Zusatzboden 750 x 350 mm RAL 7035 lichtgrau mit 4 Fachbodenträgern	30028-B ■	10,13 €
Zusatzboden 1.000 x 350 mm RAL 7035 lichtgrau mit 4 Fachbodenträgern	31331-B ■	11,41 €



Fachbodenregale  
Stecksystem

Fachbodenregale  
Schraubsystem

Fachbodenregale  
Büro

Weitspannregale

Palettenregale

Kragarmregale

Regalanlagen & Bühnen



# » Fachböden für Büroregale

in den Varianten **MULTIplus85** und **MULTIplus150**



## MULTIplus85

### Fachböden für Büro- und Archivregale

- mit 25 mm Kantenhöhe
- 85 kg Tragkraft je Boden
- ohne Systemlochung bei Büro- und Archivregalen

#### ungelocht

	Tiefe mm	Fachbreite mm					
		750 mm		1.000 mm		1.300 mm	
verzinkt	300	11123 ■	7,68 €	11133 ■	9,02 €	11153 ■	12,20 €
RAL 7035 lichtgrau	300	30123 ■	8,83 €	30133 ■	10,09 €	30153 ■	13,93 €

## MULTIplus150

### Fachböden für Büro- und Archivregale

- mit 25 mm Kantenhöhe
- 150 kg Tragkraft je Boden
- ohne Systemlochung bei Büro- und Archivregalen

#### ungelocht

	Tiefe mm	Fachbreite mm					
		750 mm		1.000 mm		1.300 mm	
verzinkt	600	17207-S ■	11,83 €	17260-S ■	16,90 €	17562 ■	21,18 €
RAL 7035 lichtgrau	600	37207-S ■	16,07 €	37260-S ■	19,60 €	37562 ■	25,01 €

#### gelocht für Mittelschlag

verzinkt	600	17207 ■	13,43 €	17261 ■	18,52 €	17561 ■	23,20 €
RAL 7035 lichtgrau	600	37207 ■	17,66 €	37261 ■	21,20 €	37561 ■	26,70 €

Fachbodenregale Stecksystem  
 Fachbodenregale Schraubsystem  
 Fachbodenregale Büro  
 Weitspannregale  
 Palettenregale  
 Kragarmregale  
 Regalanlagen & Bühnen



**Kreuzstreben-Sets**  
für Stecksystem-Grundregale

für Stecksystem

- bestehend aus: 2 Diagonalstreben, 2 Spannschlösser
- zur Aussteifung einseitig nutzbarer Stecksystem-Grundregale
- ab Regalhöhe 1.050 mm einsetzbar
- aus Rundstahl
- verzinkt

Regalbreite mm	Kreuzstrebe-Set		Strebe einzeln		Spannschloss einzeln	
750 / 1.000	12690	6,60 €	13591	2,30 €	13590	1,00 €
1.300	12690-L	8,58 €	13591-X	3,29 €	13590	1,00 €



Fachbodenregale  
Stecksystem

Fachbodenregale  
Schraubsystem

**Diagonalstreben-Sets**  
für Stecksystem-Anbauregale

für Stecksystem

- bestehend aus: 1 Diagonalstrebe, 1 Spannschloss
- zur Aussteifung einseitig nutzbarer Stecksystem-Anbauregale
- ab Regalhöhe 1.050 mm einsetzbar
- aus Rundstahl
- verzinkt

Regalbreite mm	Diagonalstrebe-Set		Strebe einzeln		Spannschloss einzeln	
750 / 1.000	12691	3,30 €	13591	2,30 €	13590	1,00 €
1.300	12691-L	4,29 €	13591-X	3,29 €	13590	1,00 €



Fachbodenregale  
Büro

**Längensriegel für Fachböden**  
zur Aussteifung beidseitig nutzbarer Regale

für Stecksystem

- für Büroregale 600 mm Tiefe
- inkl. 2 Sicherungsstiften gegen unbeabsichtigtes Herausfallen des Längensriegels
- verzinkt und RAL 7035 lichtgrau

Anzahl im Büroregal:  
bis 2.300 mm = 2 Paar



Für **MULTIplus150** Fachböden

Länge mm	750		1.000		1.300	
verzinkt	13448	4,17 €	13449	4,82 €	13450	6,28 €
RAL 7035 lichtgrau	33448	4,81 €	33449	5,62 €	33450	6,57 €
Sicherungsstift einzeln	13418-A	0,14 €				

Weitspannregale

Palettenregale

für Schraubsystem

**Linsenschrauben**  
zur Montage der Eckwinkel  
und Fachböden

- mit Innensechskant
- Bundmutter mit Sperrverzahnung
- im Beutel zu 50 oder 10 Stück verpackt

Größe	VE		
M6x12	50	10360	5,80 €
	10	10360-10	1,45 €
M6x16	50	10361	6,66 €
	10	10361-10	1,66 €



**Eckwinkel**  
zur Aussteifung von  
Schraubsystem-Regalen

für Schraubsystem

- direktes Verschrauben mit den Fachböden
- verzinkt



10313	0,17 €
-------	--------

Kragarmregale

Regalanlagen & Bühnen

## für Stecksystem



T-Profile bei 300 mm Tiefe: vorne ungelocht / hinten gelocht  
T-Profile bei 600 mm Tiefe: vorne / hinten ungelocht

## MULTIplus T-Profil-Rahmen mit ungelochter Front inkl. T-Profile, Tiefenriegel, Klemmfüße und Abdeckkappen

- Stecksystem-Rahmen zur Aufnahme von Fachböden, Zubehör usw.
- verzinkt, RAL 7035 lichtgrau und schwarz

### Unmontierte Rahmen

	Höhe mm	Tiefenriegel	Tiefe mm			
			300		600	
verzinkt	1.800	2	12920-V	28,08 €	12923-V	30,72 €
	2.000	2	12870-V	29,68 €	12873-V	32,32 €
	2.300	2	12890-V	33,36 €	12893-V	36,00 €
RAL 7035 lichtgrau	1.800	2	32920-V	34,72 €	32923-V	37,32 €
	2.000	2	32770-V	37,52 €	32773-V	40,12 €
	2.300	2	32930-V	42,10 €	32933-V	44,70 €
schwarz	1.800	2	32920-S-V	34,72 €	32923-S-V	37,32 €
	2.000	2	32770-S-V	37,52 €	32773-S-V	40,12 €
	2.300	2	32930-S-V	42,10 €	32933-S-V	44,70 €

### Montierte Rahmen

	Höhe mm	Tiefenriegel	Tiefe mm			
			300		600	
verzinkt	1.800	2	12920-V-M	34,58 €	12923-V-M	37,22 €
	2.000	2	12870-V-M	36,18 €	12873-V-M	38,82 €
	2.300	2	12890-V-M	40,96 €	12893-V-M	43,60 €
RAL 7035 lichtgrau	1.800	2	32920-V-M	41,22 €	32923-V-M	43,82 €
	2.000	2	32770-V-M	44,02 €	32773-V-M	46,62 €
	2.300	2	32930-V-M	49,70 €	32933-V-M	52,30 €
schwarz	1.800	2	32920-S-V-M	41,22 €	32923-S-V-M	43,82 €
	2.000	2	32770-S-V-M	44,02 €	32773-S-V-M	46,62 €
	2.300	2	32930-S-V-M	49,70 €	32933-S-V-M	52,30 €

## für Stecksystem

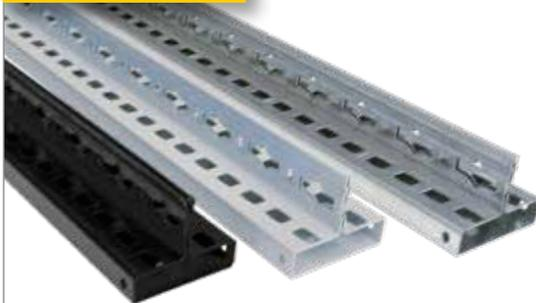

Passende Tiefenriegel zum Aufbau von T-Profil-Rahmen finden Sie auf Seite 77 im Stecksystem.

## MULTIplus T-Profile, einzeln zum Aufbau von T-Profil-Rahmen

- verzinkt, RAL 7035 lichtgrau, schwarz

### gelocht

Höhe mm	1.800		2.000		2.300	
verzinkt	15218	10,59 €	15220	11,39 €	15223	13,23 €
RAL 7035	35218	12,78 €	35220	14,18 €	35223	16,47 €
schwarz	35218-S	12,78 €	35220-S	14,18 €	35223-S	16,47 €

### ungelocht

verzinkt	15218-1	10,59 €	15220-1	11,39 €	15223-1	13,23 €
RAL 7035	35218-1	12,78 €	35220-1	14,18 €	35223-1	16,47 €
schwarz	35218-S-1	12,78 €	35220-S-1	14,18 €	35223-S-1	16,47 €

## für Schraubsystem



## Winkelprofile für Schraubsystem-Regale

- zum Aufbau von Büroregalen im Schraubsystem
- verzinkt und RAL 7035 lichtgrau

	Breite mm	Tiefe mm	Materialstärke mm	Höhe mm		
				1.800	2.000	2.300
verzinkt	35	35	1,5	13203	13200	13230
				5,18 €	5,74 €	6,80 €
RAL 7035 lichtgrau	35	35	1,5	32203	32200	32230
				5,33 €	5,95 €	6,94 €

für Stecksystem



**Fachbodenträger**  
für MULTIplus Fachböden

- zum Einhängen der Fachböden in Stecksystem-Rahmen
- je Fachboden 4 Stück erforderlich
- verzinkt

Fachbodenträger	10332	0,17 €
-----------------	-------	--------

für Stecksystem



**Abdeckkappe**  
für MULTIplus T-Profile

- optischer Abschluss
- aus Kunststoff, RAL 7035 lichtgrau

Abdeckkappe	15282	0,27 €
-------------	-------	--------

für Schraubsystem



**Kunststoff-Füße**  
für Schraubsystem-Regale

- zum einfachen Stecken auf das Winkelprofil
- zum Schutz der Fußbodenoberfläche
- schwarz

für Winkelprofile mm		
35 / 35	10311	0,28 €
40 / 40	10312	0,28 €

**Einfach-Klemmfuß**  
für MULTIplus T-Profile

für Stecksystem



- zur Aufstellung von Steckregalen
- verzinkt

Klemmfuß	15280	0,34 €
Unterlegplatte 2mm	12694	0,34 €
Trennfolie	12693-TF	1,63 €

Bei magnesithaltigen Böden müssen die Klemmfüße mit einer Trennfolie unterlegt werden.



**Mittelanschläge**  
bei beidseitiger Nutzung

- zum mittigen Stecken auf den Fachboden
- verhindert das Durchrutschen von Ordnern
- für 600 mm tiefe Büroregale
- Rohr verzinkt, Halterung aus Kunststoff

	Länge mm		
verzinkt	750	10342	2,44 €
	1.000	10340	3,24 €
	1.300	10341	4,23 €

**Anschlagleisten**  
bei einseitiger Nutzung

- verhindert das Durchrutschen von Ordnern
- für Büroregale mit 300 mm Tiefe
- verzinkt und RAL 7035 lichtgrau



	Länge mm	Höhe mm	
verzinkt	750	55	10491 1,93 €
	1.000		10490 2,46 €
	1.300		10497 2,95 €
RAL 7035 lichtgrau	750	30481 3,65 €	
	1.000	30480 4,10 €	
	1.300	30487 4,67 €	

für Stecksystem



**Wandbefestigung**  
vertikale Ausführung

- notwendig zur Kippsicherung von Fachbodenregalen bei einem Höhen-Tiefen-Verhältnis von größer / gleich 5:1
- für Wandabstand bis 15 mm
- Lieferung ohne Schrauben und Dübel
- verzinkt

Befestigung	10330	2,95 €
-------------	-------	--------

für Stecksystem



**Wandbefestigung**  
horizontale Ausführung

- notwendig zur Kippsicherung von Fachbodenregalen bei einem Höhen-Tiefen-Verhältnis von größer / gleich 5:1
- direkt an der Wand anliegend
- Lieferung ohne Schrauben und Dübel
- verzinkt

Befestigung	12699	0,79 €
-------------	-------	--------



### Fachteiler für MULTIplus Fachböden

- freistehend
- in Längsrichtung stufenlos verstellbar
- RAL 7035 lichtgrau

	Länge mm	Höhe mm		
RAL 7035 lichtgrau	300	200	33435-25 ■	7,80 €
	600		33438-25 ■	10,01 €



### Buchstützen für MULTIplus Fachböden

- freistehend
- RAL 7035 lichtgrau

	Länge mm	Höhe mm		
RAL 7035 lichtgrau	300	200	32493 ■	5,02 €
	600		32496 ■	7,66 €



### Stirnwandabgrenzungen für Steck- und Schraubsystem

- verhindert das seitliche Herausfallen von Ordnern und Dokumenten
- inkl. 2 Schrauben M6 x 12

	Länge mm	Höhe mm		
RAL 7035 lichtgrau	300	39	30470 ■	2,29 €
	350		30470-A ■	2,38 €
	600		30473 ■	2,89 €

### für Stecksystem



### Ausziehböden zum Einbau in MULTIplus Stecksystemregale

- kugelgelagerter Teleskopauszug mit 70 kg Tragkraft
- vollausziehbar
- Auszugboden mit 40 mm Kante und 3-fach Abkantung
- verzinkt und RAL 7035 lichtgrau

	Breite mm	Tiefe mm		
verzinkt	1.000	300	12719 ■	85,40 €
RAL 7035 lichtgrau	1.000	300	32723 ■	92,67 €

Regale mit Ausziehböden müssen gegen Kippen gesichert werden!

**Hängeregister-Auszug**  
für Stecksystem-Regale

- zur platzsparenden Lagerung von Hängeregistaturen
- kugelgelagerter Teleskopauszug, vollausziehbar
- 60 kg Traglast bei gleichmäßig verteilter Last
- RAL 7035 lichtgrau

	Breite mm	Tiefe mm		
RAL 7035 lichtgrau	1.000	300	30673	98,26 €

Regale mit Hängeregisterauszügen müssen gegen Kippen gesichert werden!



für Stecksystem

Fachbodenregale Stecksystem

Fachbodenregale Schraubsystem

**Flügeltüren**  
für Grund- und Anbauregale

Ideal zum Aufbau von verschließbaren Regalsystemen in Verbindung mit Seiten- und Rückwänden. Kombinierbar mit Zubehör aus dem Stecksystem.

Stabile Türen durch integrierte Verstärkungsunterzüge.

Die Flügeltür mit Höhe 1.000 mm ist kombinierbar mit dem Schubladenblock 36269, siehe Seite 105. Dazu bitte die Frontblende 32349 mitbestellen.

- montagefreundliche Komponenten
- nachträgliche Montage möglich
- Drehgriff mit 3-Punkt-Verriegelung, inkl. 2 Schlüssel
- RAL 7035 lichtgrau

Flügeltür für 2.000 mm Höhe						
Farbe	Höhe mm	Breite mm	gleichschließend		verschiedenschließend	
RAL 7035 lichtgrau	2.000	1.000	32311	341,15 €	32312	341,15 €

Flügeltür für 1.000 mm Höhe						
Farbe	Höhe mm	Breite mm	gleichschließend		verschiedenschließend	
RAL 7035 lichtgrau	1.000	1.000	32313	262,19 €	32314	262,19 €

Frontblende	32349	7,79 €
-------------	-------	--------



für Stecksystem

Fachbodenregale Büro

Weitspannregale

Palettenregale

Regale mit Türen müssen immer gegen Kippen gesichert werden (s. Seite 155)!

**Wichtige Dokumente sicher verwahren!**



Flügeltüren können vor alle Stecksystem-Regale gebaut werden und machen in Kombination mit Seiten- und Rückwänden aus einer Regalzeile verschließbare Büroschränke.

Die Flügeltüren werten Ihre Büroeinrichtung optisch auf und helfen Ihnen vertrauliche Dokumente verschlossen aufzubewahren.



Kragarmregale

Regalanlagen & Bühnen

# » Im klassisch modernen Ambiente **studieren** und **archivieren**



## Optimale Raumnutzung durch individuelle Anpassung

An der EBS Business School, einer privaten Wirtschaftshochschule in Oestrich-Winkel, streben etwa 1.200 Studenten nach dem EBS-Abschluss. Nicht nur akademisch, sondern auch architektonisch wird den Wissenschaftlern im Rheingau etwas Besonderes geboten. Der historische Campus verteilt sich auf ein Schloss, eine Burg und ein Palais.

Die Neugestaltung der Bibliothek stellte daher eine besondere Herausforderung dar: Ein funktionales Regalsystem sollte nicht nur die über 35.000 Medien aufnehmen, sondern den architektonischen Charakter des Bauhaus-Palais widerspiegeln. Eine perfekte Aufgabe für SCHULTE Lagertechnik. Um die **Regale in das Raumkonzept mit einer Dachschräge zu integrieren**, installierte SCHULTE Lagertechnik Ein- und Doppelregalzeilen mit über 2.000 Fachböden im Schraubsystem.

Dank zweier Kniffe gelang ein optischer Clou: Die Regale sind kunststoffpulverbeschichtet in schwarz, wobei sich verzinkte Sechskantschrauben bewusst optisch abheben und den Regalen einen „Bauhaus-Stil“ verleihen. Damit werden in einem **klassisch modernen Ambiente** alle Anforderungen an die Aufbewahrung von Monographien, Doktorarbeiten, Handbüchern, Skripten oder Working Papers erfüllt. Die Regale verfügen über **Anschlagleisten bzw. Mittelanschlänge**, um den Büchern nach hinten Halt zu geben. Zusätzlich macht eine **Spezialanfertigung von Bücherbügeln die Handhabung der Literatur leichter**.



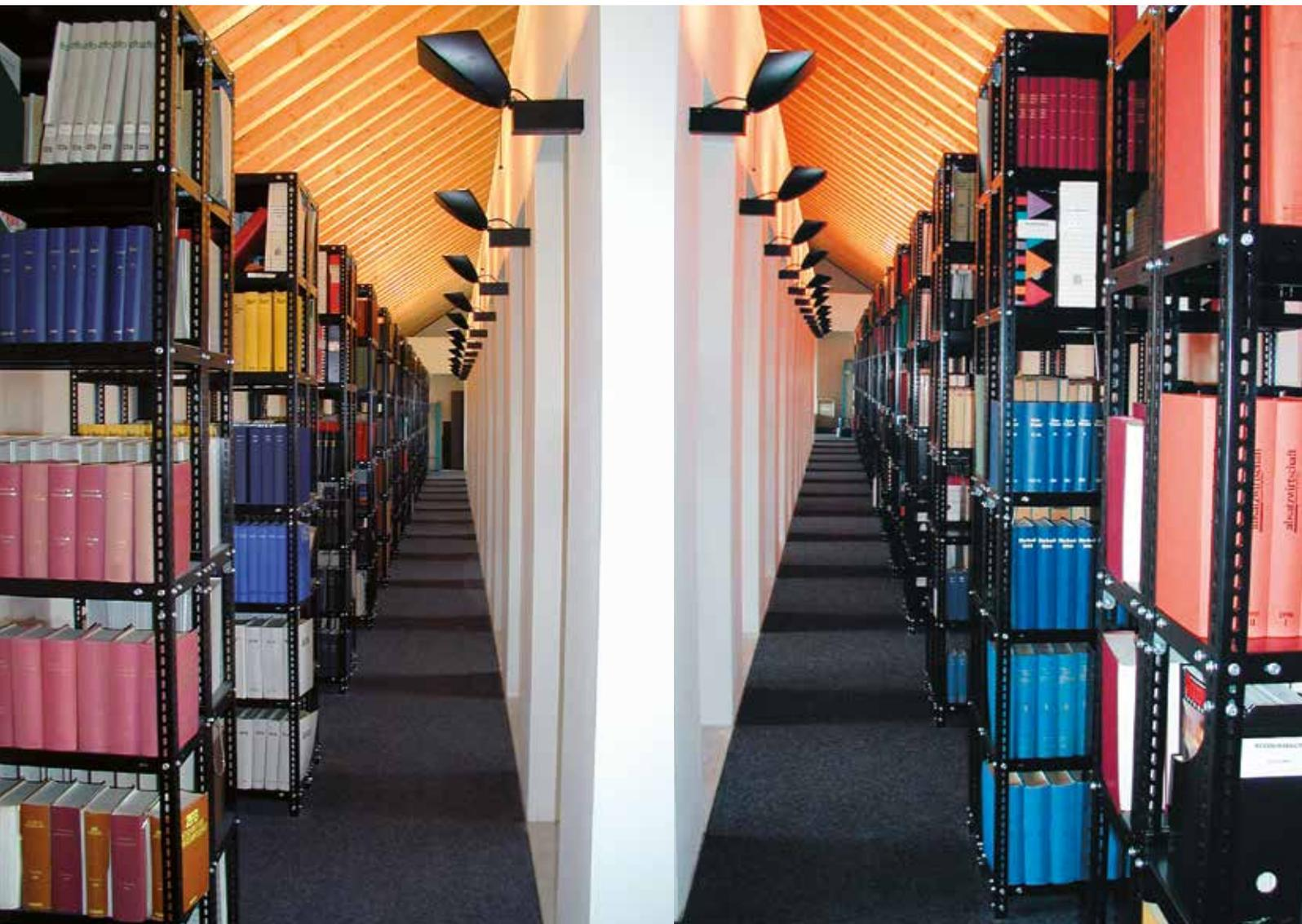

# AUF DEN PUNKT

- Anforderung:** Archivierung der Bücher aus der Bibliothekssammlung, passend zum Bauhaus-Stil des Gebäudes.
- Realisierung:** Beratung, Planung, Lieferung und Montage.
- Objektdatei:** Ein- und Doppelregalzeilen mit Anschlagleisten, Mittelanschlügen und Buchbügeln. ca. 2.000 BASIC70 und MULTIplus150 Fachböden
- Besonderheiten:** Anpassung der Regale an den vorgegebenen Baustil in der Sonderfarbe schwarz in Kombination mit verzinkten Sechskantschrauben. Schon bei der Planung wurden die Regalmaße berücksichtigt, um sie in freistehende Bauelemente passgenau einsetzen zu können.
- Nutzen:** Optimale Lagerkapazität bei gleichzeitiger harmonischer Integration der Regale in die Architektur des Gebäudes.

# » Weitspannregale

– überbrücken große Anforderungen



Fachbodenregale  
Stecksystem

Fachbodenregale  
Schraubsystem

Fachbodenregale  
Büro

Weitspannregale

Palettenregale

Kragarmregale

Regalanlagen & Bühnen



# Weitspannregale

**System-Übersicht** 162 - 163

## Für leichte Belastungen

WS 2000 für Fachlasten bis 400 kg 164 - 168  
WS 2000 Gitterkorbbregal 169

## Für mittlere Belastungen

WS 3000 für Fachlasten bis 500 kg 170 - 173  
WS 3000 Zubehör 174 - 177

## Für schwere Belastungen

Z 1 für Fachlasten bis 776 kg 178 - 182  
Z 1 Werkbänke 183  
Z 1 Zubehör 184 - 185

## Für höchste Belastungen

W 100 für Fachlasten bis 1.015 kg 186 - 189  
W 100 Umweltregale 190 - 191

## » 4 Systeme für jeden Zweck



### WS 2000

#### Fachlasten bis 400 kg

- maximale Fachlast 400 kg
- maximale Feldweite 2.500 mm
- mit **MULTIplus** T-Profil-Rahmen
- kombinierbar mit dem Stecksystem von SCHULTE Lagertechnik



### WS 3000

#### Fachlasten bis 500 kg

- maximale Fachlast 500 kg
- maximale Feldweite 2.500 mm
- mit Multifunktionsstütze

## Für leichte Belastungen

### WS 2000

Das Weitspannregal WS 2000 ist konzipiert für langes Lagergut und zur Überbrückung von großen Breiten. Es sind Bauhöhen bis 7,5 Meter realisierbar.

Die Kombinierbarkeit mit dem Stecksystem und dem vorhandenen Zubehör macht das WS 2000 zu einem cleveren Regalsystem für viele Einsatzzwecke.

## Für mittlere Belastungen

### WS 3000

Das Weitspannregal WS 3000 besitzt Rahmen aus Multifunktionsstützen, die Bauhöhen bis 12 Meter ermöglichen.

Die speziellen Holme und die Unterteilungsmöglichkeiten des WS 3000 bieten viel Platz für unterschiedlichste Lagergüter.



## Z1

### Fachlasten bis 776 kg

- maximale Fachlast 776 kg
- maximale Feldweite 2.450 mm
- vollsteckbar durch Winkelprofile mit Schlüssellochung



## W 100

### Fachlasten bis 1.015 kg

- maximale Fachlast 1.015 kg
- maximale Feldweite 2.500 mm
- extrem belastbar durch robuste Fachwerkrahmen

## Für schwere Belastungen

### Z1

Das Z1 Weitspannregal trägt bis zu 776 kg pro Ebene und eignet sich besonders zur Lagerung von mittelschweren Lagergütern.

Die einfache Steck-Bauweise bietet eine schnelle und einfache Montage.

## Für höchste Belastungen

### W 100

Das W 100 ist das stabilste Weitspannregal und wird nur noch von Palettenregalen übertroffen. Wer schwere Güter händisch lagern will, kommt am W 100 nicht vorbei.

Je nach benötigter Fachlast stehen zwei verschiedene Holztypen zur Verfügung.

## » Weitspannregale WS 2000

Fachlast bis 400 kg · Aussteifung durch Holme

Fachbodenregale  
Stecksystem

Fachbodenregale  
Schraubsystem

Fachbodenregale  
Büro

Weitspannregale

Palettenregale

Kragarmregale

Regalanlagen & Bühnen



Tiefen:  
400 mm  
500 mm  
600 mm  
800 mm

Breiten: 1.500 / 2.000 / 2.250 / 2.500 mm

Höhen:  
2.000 mm  
2.500 mm  
3.000 mm

**Planung**

Weitspannregale dürfen nur per Hand beladen werden.

Kombinierbar mit den Stecksystem-Regalen.

Rahmen werden aus transporttechnischen Gründen zerlegt geliefert.

Bei Komplettregalen werden T-Profile und Tiefenriegel standardmäßig in der Ausführung **MULTIplus** steckbar geliefert.

**Sicherheit**

Regale mit einem Höhen/Tiefen-Verhältnis **größer 5:1** müssen gemäß **DGUV Regel 108-007 (BGR 234)** **gegen Kippen gesichert** werden.

**Beispiel:**  
Ein Regal mit einer Tiefe von 400 mm und einer Höhe von 2.500 mm muss durch eine Wand-, Fußverankerung oder Kopfverbände gesichert werden (s. Befestigungszubehör, Seite 81 - 85).

Die angegebenen Traglasten gelten für gleichmäßig verteilte Lasten je Regalboden.

**Aufbaumaße**

**Grundregal:**  
Nennlänge + 60 mm

**Anbauregal:**  
Nennlänge + 6 mm

**Rahmentiefe gesamt:**  
Nenntiefe + 36 mm

**Höhe der Holme:** 65 mm

**Knicklänge:**  
Die freie Knicklänge darf nicht mehr als 600 mm betragen.

Alle Preise ohne Bestückung. Die Tabellen zeigen Bestellbeispiele. Weitere Abmessungen und Ausführungen auf Anfrage.

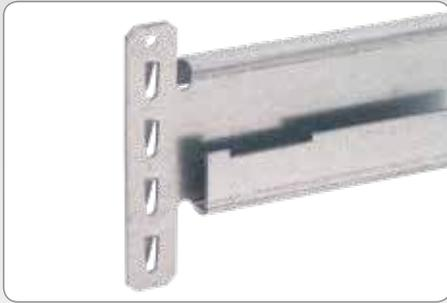

### Aussteifung durch Holme

Die Aussteifung der Regale erfolgt mit speziellen Holmen zur Überbrückung großer Spannweiten.



### Regale mit Gitterkörben

Spezielle feinmaschige Gitterkörbe ermöglichen es, eine große Bandbreite von unterschiedlichen kleinteiligen Produkten auf einer Ebene zu lagern.



### 25 mm Raster

Durch die kleine Rasterlochung von nur 25 mm ist eine nahezu stufenlose Verstellbarkeit der Ebenen möglich.

## Produktmerkmale

- maximale Fachlast bis 400 kg
- großes Lagervolumen auf kleinem Raum
- einfache Lagerung sperriger und voluminöser Güter
- kurze Kommissionierungswege durch beidseitige Nutzbarkeit
- schneller Aufbau durch einfaches Stecken der Holme
- Lagerung wahlweise auf Stahlbodenebenen, 19 mm Spanplatten oder Gitterkörben
- Ebenen im Raster von 25 mm in der Höhe verstellbar
- individuelle Anpassung an räumliche Gegebenheiten und an das Lagergut durch 4 Regalbreiten

### Schnellfinder

Komplettregale	166 - 167
Systemkomponenten & Einzelteile	168
Gitterkorbregale	169

## Kompatibel mit dem Stecksystem



Das Weitspannregal WS 2000 ist kompatibel mit den Fachbodenregalen im Stecksystem (Seite 14 - 111).



## Komplettregale WS 2000 mit Stahlböden



### Fachbreite 1.500 mm · Fachlast 400 kg

		Tiefe mm		400		500		600		800	
verzinkt	Höhe mm	Feldlast kg	Fachebenen	Grundregal	Anbauregal	Grundregal	Anbauregal	Grundregal	Anbauregal	Grundregal	Anbauregal
				2.000	1.200	3	15500 ■ 223,38 €	15501 ■ 192,78 €	15502 ■ 233,50 €	15503 ■ 202,04 €	15504 ■ 243,74 €
2.500	1.600	4	15580 ■ 296,00 €	15581 ■ 256,12 €	15582 ■ 309,78 €	15583 ■ 268,61 €	15584 ■ 323,72 €	15585 ■ 281,26 €	15586 ■ 369,68 €	15587 ■ 324,04 €	
			3.000	2.000	5	15710 ■ 367,10 €	15711 ■ 318,70 €	15712 ■ 383,68 €	15713 ■ 333,99 €	15714 ■ 400,46 €	15715 ■ 349,48 €
Zusatzebene mit Stahlböden*				15800 ■ 54,06 €	15800 ■ 54,06 €	15801 ■ 56,86 €	15801 ■ 56,86 €	15802 ■ 59,70 €	15802 ■ 59,70 €	15803 ■ 69,60 €	15803 ■ 69,60 €

### Fachbreite 2.000 mm · Fachlast 400 kg

verzinkt	2.000	1.200	3	15510 ■ 255,90 €	15511 ■ 225,30 €	15512 ■ 274,24 €	15513 ■ 242,78 €	15514 ■ 288,56 €	15515 ■ 256,24 €	15516 ■ 317,16 €	15517 ■ 282,72 €
				2.500	1.600	4	15590 ■ 339,36 €	15591 ■ 299,48 €	15592 ■ 364,10 €	15593 ■ 322,93 €	15594 ■ 383,48 €
3.000	2.000	5	15720 ■ 421,30 €				15721 ■ 372,90 €	15722 ■ 451,58 €	15723 ■ 401,89 €	15724 ■ 475,16 €	15725 ■ 424,18 €
			Zusatzebene mit Stahlböden*				15810 ■ 64,90 €	15810 ■ 64,90 €	15811 ■ 70,44 €	15811 ■ 70,44 €	15812 ■ 74,64 €

### Fachbreite 2.250 mm · Fachlast 400 kg

verzinkt	2.000	1.200	3	15520 ■ 295,38 €	15521 ■ 264,78 €	15522 ■ 309,70 €	15523 ■ 278,24 €	15524 ■ 324,20 €	15525 ■ 291,88 €	15526 ■ 372,99 €	15527 ■ 338,55 €
				2.500	1.600	4	15600 ■ 392,00 €	15601 ■ 352,12 €	15602 ■ 411,38 €	15603 ■ 370,21 €	15604 ■ 431,00 €
3.000	2.000	5	15730 ■ 487,10 €				15731 ■ 438,70 €	15732 ■ 510,68 €	15733 ■ 460,99 €	15734 ■ 534,56 €	15735 ■ 483,58 €
			Zusatzebene mit Stahlböden*				15820 ■ 78,06 €	15820 ■ 78,06 €	15821 ■ 82,26 €	15821 ■ 82,26 €	15822 ■ 86,52 €

### Fachbreite 2.500 mm · Fachlast 400 kg

verzinkt	2.000	1.200	3	15530 ■ 313,56 €	15531 ■ 282,96 €	15532 ■ 331,99 €	15533 ■ 300,53 €	15534 ■ 348,53 €	15535 ■ 316,21 €	15536 ■ 394,65 €	15537 ■ 360,21 €
				2.500	1.600	4	15610 ■ 416,24 €	15611 ■ 376,36 €	15612 ■ 441,10 €	15613 ■ 399,93 €	15614 ■ 463,44 €
3.000	2.000	5	15740 ■ 517,40 €				15741 ■ 469,00 €	15742 ■ 547,83 €	15743 ■ 498,14 €	15744 ■ 575,11 €	15745 ■ 524,13 €
			Zusatzebene mit Stahlböden*				15830 ■ 84,12 €	15830 ■ 84,12 €	15831 ■ 89,69 €	15831 ■ 89,69 €	15832 ■ 94,63 €

\* Bitte beachten Sie beim Einsatz von Zusatzebenen, dass die maximale Feldlast nicht überschritten wird.

### Aufteilung der Stahlbodenebenen je Fachbreite:

Je nach Fachbreite werden die Stahlböden in verschiedenen Abmessungen segmentiert eingesetzt.

Einzelne Stahlböden finden Sie auf Seite 168.

Regalbreite 1.500 mm = 750 750

Regalbreite 2.000 mm = 1000 1000

Regalbreite 2.250 mm = 750 750 750

Regalbreite 2.500 mm = 750 1000 750

Fachbodentregale Stecksystem  
 Fachbodentregale Schraubsystem  
 Fachbodentregale Büro  
 Weitspannregale  
 Palettenregale  
 Kragarmregale  
 Regalanlagen & Bühnen

## Komplettregale WS 2000 mit Spanplatten



Fachbreite 1.500 mm · Fachlast 400 kg											
	Höhe mm	Feldlast kg	Tiefe mm	400		500		600		800	
				Grundregal	Anbauregal	Grundregal	Anbauregal	Grundregal	Anbauregal	Grundregal	Anbauregal
verzinkt	2.000	1.200	3	15540	15541	15542	15543	15544	15545	15546	15547
				225,33 €	194,73 €	237,10 €	205,64 €	250,01 €	217,69 €	275,01 €	240,57 €
	2.500	1.600	4	15620	15621	15622	15623	15624	15625	15626	15627
				298,60 €	258,72 €	314,58 €	273,41 €	332,08 €	289,62 €	366,12 €	320,48 €
	3.000	2.000	5	15750	15751	15752	15753	15754	15755	15756	15757
				370,35 €	321,95 €	389,68 €	339,99 €	410,91 €	359,93 €	451,87 €	397,71 €
Zusatzebene mit Spanplattenböden*				15805	15805	15806	15806	15807	15807	15808	15808
				54,71 €	54,71 €	58,06 €	58,06 €	61,79 €	61,79 €	68,71 €	68,71 €

Fachbreite 2.000 mm · Fachlast 400 kg											
	Höhe mm	Feldlast kg	Tiefe mm	400		500		600		800	
				Grundregal	Anbauregal	Grundregal	Anbauregal	Grundregal	Anbauregal	Grundregal	Anbauregal
verzinkt	2.000	1.200	3	15550	15551	15552	15553	15554	15555	15556	15557
				273,09 €	242,49 €	290,02 €	258,56 €	307,97 €	275,65 €	342,39 €	307,95 €
	2.500	1.600	4	15630	15631	15632	15633	15634	15635	15636	15637
				362,28 €	322,40 €	385,14 €	343,97 €	409,36 €	366,90 €	455,96 €	410,32 €
	3.000	2.000	5	15760	15761	15762	15763	15764	15765	15766	15767
				449,95 €	401,55 €	477,88 €	428,19 €	507,51 €	456,53 €	564,17 €	510,01 €
Zusatzebene mit Spanplattenböden*				15815	15815	15816	15816	15817	15817	15818	15818
				70,63 €	70,63 €	75,70 €	75,70 €	81,11 €	81,11 €	91,17 €	91,17 €

Fachbreite 2.250 mm · Fachlast 400 kg											
	Höhe mm	Feldlast kg	Tiefe mm	400		500		600		800	
				Grundregal	Anbauregal	Grundregal	Anbauregal	Grundregal	Anbauregal	Grundregal	Anbauregal
verzinkt	2.000	1.200	3	15560	15561	15562	15563	15564	15565	15566	15567
				293,91 €	263,31 €	310,39 €	278,93 €	328,28 €	295,96 €	362,37 €	327,93 €
	2.500	1.600	4	15640	15641	15642	15643	15644	15645	15646	15647
				390,04 €	350,16 €	412,30 €	371,13 €	436,44 €	393,98 €	482,60 €	436,96 €
	3.000	2.000	5	15770	15771	15772	15773	15774	15775	15776	15777
				484,65 €	436,25 €	511,83 €	462,14 €	541,36 €	490,38 €	597,47 €	543,31 €
Zusatzebene mit Spanplattenböden*				15825	15825	15826	15826	15827	15827	15828	15828
				77,57 €	77,57 €	82,49 €	82,49 €	87,88 €	87,88 €	97,83 €	97,83 €

Fachbreite 2.500 mm · Fachlast 400 kg											
	Höhe mm	Feldlast kg	Tiefe mm	400		500		600		800	
				Grundregal	Anbauregal	Grundregal	Anbauregal	Grundregal	Anbauregal	Grundregal	Anbauregal
verzinkt	2.000	1.200	3	15570	15571	15572	15573	15574	15575	15576	15577
				310,35 €	279,75 €	326,26 €	294,80 €	340,52 €	308,20 €	366,42 €	331,98 €
	2.500	1.600	4	15700	15701	15702	15703	15704	15705	15706	15707
				411,96 €	372,08 €	433,46 €	392,29 €	452,76 €	410,30 €	488,00 €	442,36 €
	3.000	2.000	5	15780	15781	15782	15783	15784	15785	15786	15787
				512,05 €	463,65 €	538,28 €	488,59 €	561,76 €	510,78 €	604,22 €	550,06 €
Zusatzebene mit Spanplattenböden*				15835	15835	15836	15836	15837	15837	15838	15838
				83,05 €	83,05 €	87,78 €	87,78 €	91,96 €	91,96 €	99,18 €	99,18 €

\* Bitte beachten Sie beim Einsatz von Zusatzebenen, dass die maximale Feldlast nicht überschritten wird.

### Aufteilung der Spanplattenebenen je Fachbreite:

Je nach Fachbreite werden die 19 mm Spanplatten (roh/roh) in verschiedenen Abmessungen segmentiert eingesetzt. Zur Montage bei Spanplattenebenen müssen Unterzüge eingesetzt werden (im Lieferumfang enthalten).

Einzelne Spanplatten und Unterzüge finden Sie auf Seite 168.

Regalbreite 1.500 mm = 750 750

Regalbreite 2.000 mm = 1000 1000

Regalbreite 2.250 mm = 750 750 750

Regalbreite 2.500 mm = 750 1000 750

Fachbodenregale  
Stecksystem

Fachbodenregale  
Schraubsystem

Fachbodenregale  
Büro

Weitspannregale

Palettenregale

Kragarmregale

Regalanlagen & Bühnen



## T-Profil-Rahmen, unmontiert

- bestehend aus T-Profilen, Tiefenriegeln und Abdeckkappen
- verzinkt

	Höhe mm	Tiefenriegel	Tiefe mm							
			400	500	600	800				
verzinkt	2.000	2	12871 ■	29,92 €	12872 ■	30,78 €	12873 ■	31,64 €	12882-A ■	33,76 €
	2.500	3	12875 ■	39,20 €	12876 ■	40,49 €	12877 ■	41,78 €	12884-A ■	44,96 €
	3.000	3	12879 ■	47,72 €	12880 ■	49,01 €	12881 ■	50,30 €	12886-A ■	53,48 €
Einfach-Klemmfuß			15280 ■	0,34 €	Doppel-Klemmfuß			15281 ■	0,66 €	



## Spanplatten

- 19 mm Spanplatten zur Auflage auf Unterzüge
- roh/roh

Breite mm	Tiefe mm			
	400	500	600	800
750	15060 ■	15061 ■	15062 ■	15063 ■
	7,05 €	8,41 €	9,66 €	11,83 €
1.000	15055 ■	15056 ■	15057 ■	15058 ■
	9,60 €	11,61 €	13,29 €	16,17 €

## Stahlböden

- **MULTIplus250** Fachboden
- verzinkt



Breite mm	Tiefe mm			
	400	500	600	800
750	17304 ■	17305 ■	17306 ■	17308 ■
	11,12 €	12,52 €	13,94 €	18,89 €
1.000	17340 ■	17350 ■	17360 ■	17380 ■
	14,06 €	16,83 €	18,93 €	22,99 €



## WS 2000-Unterzug

- erforderlich für die Montage von Spanplattenebenen
- verzinkt

verzinkt	Tiefen mm						
	400	500	600	800			
15011 ■	2,93 €	15012 ■	3,14 €	15013 ■	3,55 €	15014 ■	4,41 €

## WS 2000-Holm

- inkl. 2 Sicherungstifte
- verzinkt



verzinkt	Breiten mm						
	1.500	2.000	2.250	2.500			
15000 ■	15,91 €	15001 ■	18,39 €	15002 ■	22,35 €	15003 ■	23,91 €

Sicherungstift einzeln	
13418-A ■	0,15 €



## Fachteilerstab für WS 2000

- zur senkrechten Lagerung
- Rundrohr mit Kunststoffkappe
- stufenlos verstellbar
- RAL 7035 lichtgrau

Länge 600 mm	
32711 ■	11,45 €

## Fachteiler für Gitterkörbe

- für Gitterkörbe einsetzbar
- Kunststoff



Tiefe 400 mm	
15842 ■	3,98 €



# WS 2000 Gitterkorbbregal mit Gitterkörben und Fachböden

einseitig nutzbar

## Eigenschaften

- 6 Ebenen mit Gitterkörben und je 5 Fachteilern  
Maschenweite: 10 mm  
Höhe vorne: 120 mm  
Höhe hinten: 170 mm  
Fachlast je Korbebene bis 210 kg
- 1 bis 3 Fachbodenebenen mit **MULTIplus250** Stahlböden  
Fachlast je Fachbodenebene 400 kg
- individuelle Höheneinteilung der Ebenen durch 25 mm-Raster
- Gitterkorbebenen werden segmentiert geliefert (Aufteilung wie bei Stahlböden und Spanplatten, siehe Seite 166/167)
- Rahmen und Holme verzinkt  
Gitterkörbe glanzverzinkt

## Nutzen

- zur übersichtlichen Lagerung von losen Kleinteilen
- optimal einsetzbar für Lager- und Verkaufsräume



Bild zeigt Ausführung in 2.500 mm Höhe

Fachbodenregale  
Stecksystem

Fachbodenregale  
Schraubsystem

Fachbodenregale  
Büro

Weitspannregale

Palettenregale

Kragarmregale

Regalanlagen & Bühnen

		Breite mm		1.500		2.000		2.250		2.500			
		Fachlast je Gitterkorbebene		140 kg		140 kg		210 kg		210 kg			
verzinkt	Höhe mm	Tiefe mm	Feldlast	Gitterkorb-Ebenen	Fachboden-Ebenen	Grundregal	Anbauregal	Grundregal	Anbauregal	Grundregal	Anbauregal		
		2.000	400	1,2 t	6	1	15283	15284	15285	15286	15287	15288	
							835,26 €	804,66 €	950,26 €	919,66 €	1.141,38 €	1.110,78 €	
	2.500	1,6 t		2		15291	15292	15293	15294	15295	15296	15297	15298
						907,88 €	868,00 €	1.033,72 €	993,84 €	1.238,00 €	1.198,12 €	1.306,04 €	1.266,16 €
	3.000		2,0 t		3	15299	15300	15301	15302	15303	15304	15305	15306
						978,98 €	930,58 €	1.115,66 €	1.067,26 €	1.333,10 €	1.284,70 €	1.407,20 €	1.358,80 €

Bitte beachten Sie beim Einsatz von Zusatzebenen, dass die maximale Feldlast nicht überschritten wird.

## Zusatzebene mit Gitterkörben

- inkl. 5 Fachteiler
- Höhe vorne 120 mm, Höhe hinten 170 mm
- Maschenweite der Gitterkörbe: 10 mm
- Gitterkorbebenen werden segmentiert geliefert
- glanzverzinkt

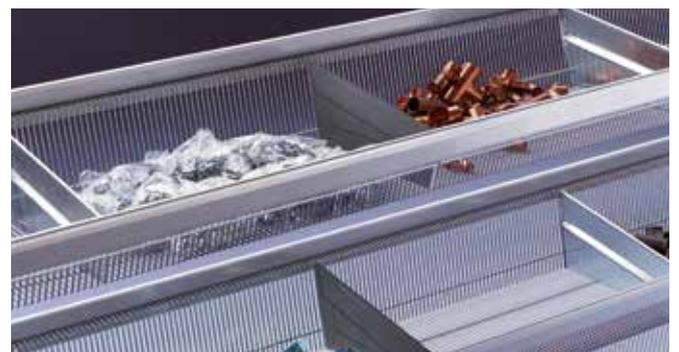

glanzverzinkt	Breite mm	Fachlast je Ebene	Tiefe 400 mm	
		1.500	140 kg	15851
	2.000	140 kg	15852	137,36 €
	2.250	210 kg	15853	167,02 €
	2.500	210 kg	15854	176,34 €

# » Weitspannregal WS 3000

Fachlast bis 500 kg · Aussteifung durch Holme

Fachbodenregale  
Stecksystem

Fachbodenregale  
Schraubsystem

Fachbodenregale  
Büro

**Weitspannregale**

Palettenregale

Kragarmregale

Regalanlagen & Bühnen

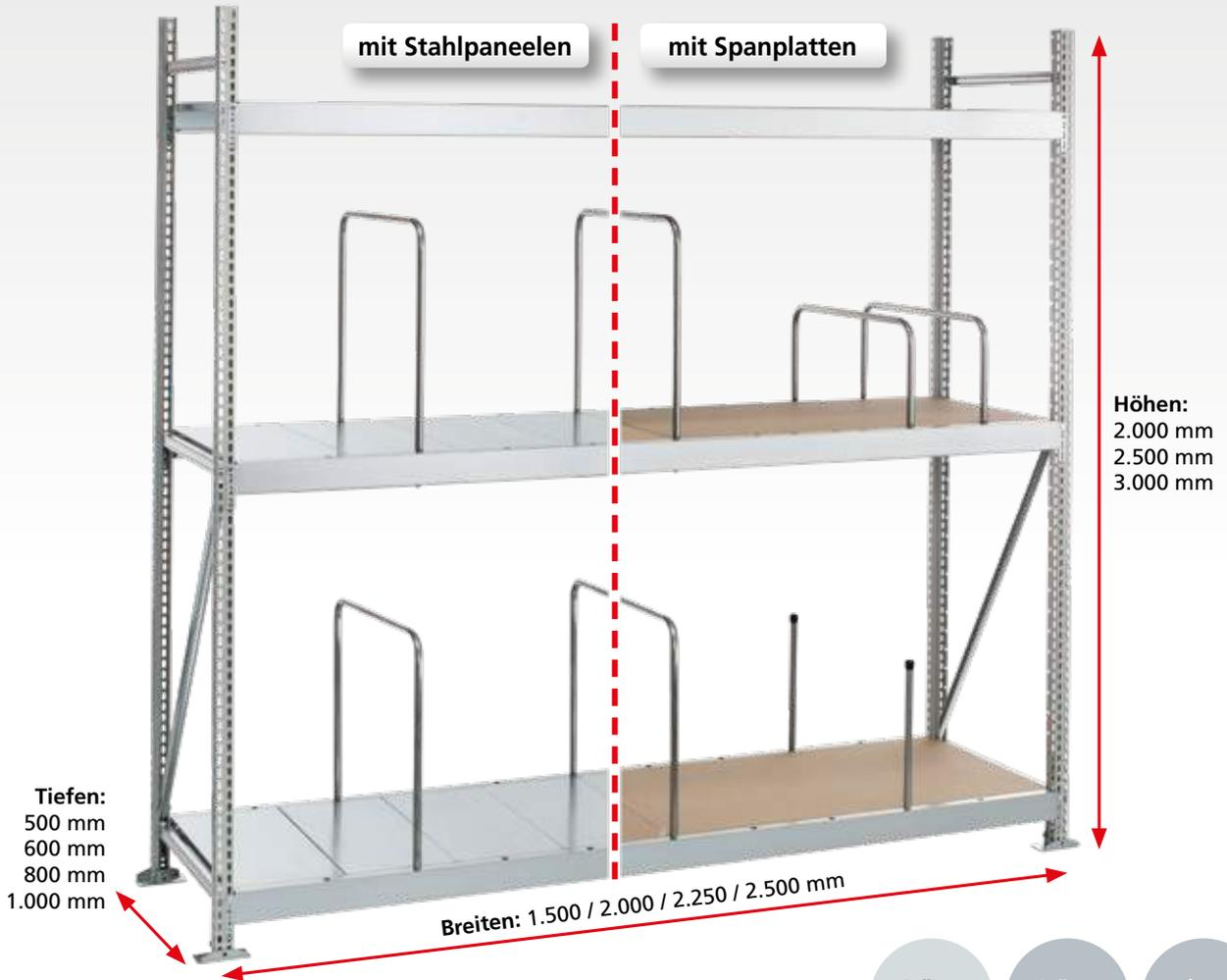

- Stütze RAL 7035
- Stütze verzinkt
- Fachwerk verzinkt

**Planung**

Weitspannregale dürfen nur per Hand beladen werden.

Die angegebenen Traglasten gelten für gleichmäßig verteilte Lasten je Regalboden.

Rahmen werden aus transporttechnischen Gründen zerlegt geliefert.

**Sicherheit**

Regale mit einem Höhen/Tiefen-Verhältnis **größer 5:1 müssen gemäß DGUV Regel 108-007 (BGR 234) gegen Kippen gesichert werden.**

**Beispiel:** Ein Regal mit einer Tiefe von 400 mm und einer Höhe von 2.500 mm muss durch eine Wand-, Fußverankerung oder Kopfverbände gesichert werden (s. Befestigungszubehör, Seite 81 - 85).

Die angegebenen Traglasten gelten für gleichmäßig verteilte Lasten je Regalboden.

**Aufbaumaße**

**Grundregal:**  
Nennlänge + 86 mm

**Anbauregal:**  
Nennlänge + 43 mm

**Rahmentiefe gesamt:**  
Nenntiefe

**Höhe der Holme:** 70 mm

**Knicklänge:**  
Alle Bestellvorschläge sind statisch auf eine maximale Knicklänge von 600 mm ausgelegt.

Alle Preise ohne Bestückung. Die Tabellen zeigen Bestellbeispiele. Weitere Abmessungen und Ausführungen auf Anfrage.



### Aussteifung durch Holme

Die Aussteifung der Regale erfolgt mit gelochten Holmen zur Überbrückung großer Spannweiten.

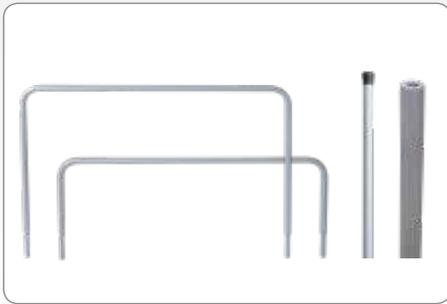

### Vielfältige Unterteilungsmöglichkeiten

Die Systemlochung der Holme ermöglicht den Einsatz von verschiedenen Unterteilungsmöglichkeiten.



### Multifunktionsrahmen

Auch der Multifunktionsrahmen verfügt über die 25 mm-Rasterlochung, die eine nahezu stufenlose Verstellbarkeit der Ebenen ermöglicht.

## Produktmerkmale

- mit Multifunktionsrahmen MF-40
- maximale Fachlast 500 kg
- optimale Lagerung auf Stahlpaneelen oder 19 mm Spanplatten
- Ebenen im Raster von 25 mm in der Höhe verstellbar
- Holme mit 200 mm Lochabständen in Querrichtung
- individuelle Anpassung an räumliche Gegebenheiten und an das Lagergut durch 4 Regalbreiten
- vielfältige Unterteilungsmöglichkeiten
- großes Lagervolumen auf kleinem Raum
- kurze Kommissionierungswege durch beidseitige Nutzbarkeit
- schnelles Anpassen an das Lagergut durch einfaches Stecken der Holme

### Schnellfinder

Komplettregale	172 - 173
Systemkomponenten & Einzelteile	174 - 177

## Hoch hinaus mit Multifunktionsrahmen

Der neue SCHULTE Multifunktionsrahmen bringt noch höhere Flexibilität bei der optimalen Raumausnutzung.



Als Weitspannregal ist der Multifunktionsrahmen für verschiedenste Einsatzgebiete ausgelegt. 12 Meter hohe Regalanlagen und Feldlasten bis 10 Tonnen lassen sich mit der Multifunktionsstütze realisieren.



## Komplettregale WS 3000 mit Stahlpaneelen



### Fachbreite 1.500 mm · Fachlast 500 kg

	Tiefe mm			500		600		800		1.000	
	Höhe mm	Feldlast kg	Fachebenen	Grundregal	Anbauregal	Grundregal	Anbauregal	Grundregal	Anbauregal	Grundregal	Anbauregal
verzinkt	2.000	1.500	3	22152 ■	22153 ■	22154 ■	22155 ■	22156 ■	22157 ■	22158 ■	22159 ■
				296,83 €	244,49 €	311,38 €	258,17 €	339,65 €	285,52 €	371,44 €	314,78 €
	2.500	2.000	4	22162 ■	22163 ■	22164 ■	22165 ■	22166 ■	22167 ■	22168 ■	22169 ■
				382,52 €	319,36 €	401,50 €	337,39 €	439,20 €	373,86 €	480,52 €	412,34 €
3.000	2.500	5	22172 ■	22173 ■	22174 ■	22175 ■	22176 ■	22177 ■	22178 ■	22179 ■	
			468,05 €	394,15 €	492,00 €	416,80 €	539,53 €	462,59 €	591,86 €	511,03 €	
Zusatzebene mit Stahlpaneelen*				22181 ■	22181 ■	22182 ■	22182 ■	22183 ■	22183 ■	22184 ■	22184 ■
				64,05 €	64,05 €	68,32 €	68,32 €	77,13 €	77,13 €	86,04 €	86,04 €

### Fachbreite 2.000 mm · Fachlast 500 kg

verzinkt	2.000	1.500	3	22192 ■	22193 ■	22194 ■	22195 ■	22196 ■	22197 ■	22198 ■	22199 ■
				338,47 €	286,13 €	357,01 €	303,80 €	393,35 €	339,22 €	433,18 €	376,52 €
	2.500	2.000	4	22202 ■	22203 ■	22204 ■	22205 ■	22206 ■	22207 ■	22208 ■	22209 ■
				438,04 €	374,88 €	462,34 €	398,23 €	510,80 €	445,46 €	562,84 €	494,66 €
3.000	2.500	5	22212 ■	22213 ■	22214 ■	22215 ■	22216 ■	22217 ■	22218 ■	22219 ■	
			537,45 €	463,55 €	568,05 €	492,85 €	629,03 €	552,09 €	694,76 €	613,93 €	
Zusatzebene mit Stahlpaneelen*				22186 ■	22186 ■	22187 ■	22187 ■	22188 ■	22188 ■	22189 ■	22189 ■
				77,93 €	77,93 €	83,53 €	83,53 €	95,03 €	95,03 €	106,62 €	106,62 €

### Fachbreite 2.250 mm · Fachlast 500 kg

verzinkt	2.000	1.500	3	22222 ■	22223 ■	22224 ■	22225 ■	22226 ■	22227 ■	22228 ■	22229 ■
				376,00 €	323,66 €	397,69 €	344,48 €	440,66 €	386,53 €	487,72 €	431,06 €
	2.500	2.000	4	22232 ■	22233 ■	22234 ■	22235 ■	22236 ■	22237 ■	22238 ■	22239 ■
				488,08 €	424,92 €	516,58 €	452,47 €	573,88 €	508,54 €	635,56 €	567,38 €
3.000	2.500	5	22242 ■	22243 ■	22244 ■	22245 ■	22246 ■	22247 ■	22248 ■	22249 ■	
			600,00 €	526,10 €	635,85 €	560,65 €	707,88 €	630,94 €	785,66 €	704,83 €	
Zusatzebene mit Stahlpaneelen*				22281 ■	22281 ■	22282 ■	22282 ■	22283 ■	22283 ■	22284 ■	22284 ■
				90,44 €	90,44 €	97,09 €	97,09 €	110,80 €	110,80 €	124,80 €	124,80 €

### Fachbreite 2.500 mm · Fachlast 500 kg

verzinkt	2.000	1.500	3	22252 ■	22253 ■	22254 ■	22255 ■	22256 ■	22257 ■	22258 ■	22259 ■
				437,71 €	385,37 €	461,92 €	408,71 €	510,77 €	456,64 €	563,86 €	507,20 €
	2.500	2.000	4	22262 ■	22263 ■	22264 ■	22265 ■	22266 ■	22267 ■	22268 ■	22269 ■
				570,36 €	507,20 €	602,22 €	538,11 €	667,36 €	602,02 €	737,08 €	668,90 €
3.000	2.500	5	22272 ■	22273 ■	22274 ■	22275 ■	22276 ■	22277 ■	22278 ■	22279 ■	
			702,85 €	628,95 €	742,90 €	667,70 €	824,73 €	747,79 €	912,56 €	831,73 €	
Zusatzebene mit Stahlpaneelen*				22286 ■	22286 ■	22287 ■	22287 ■	22288 ■	22288 ■	22289 ■	22289 ■
				111,01 €	111,01 €	118,50 €	118,50 €	134,17 €	134,17 €	150,18 €	150,18 €

\* Bitte beachten Sie beim Einsatz von Zusatzebenen, dass die maximale Feldlast nicht überschritten wird.

Alle Preise ohne Bestückung. Die Tabellen zeigen Bestellbeispiele. Weitere Abmessungen und Ausführungen auf Anfrage.

■ 5 Tage ab Lager

Fachbodenregale Stecksystem  
 Fachbodenregale Schraubsystem  
 Fachbodenregale Büro  
 Weitspannregale  
 Palettenregale  
 Kragarmregale  
 Regalanlagen & Bühnen

## Kompletregale WS 3000 mit Spanplatten



### Fachbreite 1.500 mm · Fachlast 500 kg

	Tiefe mm			500		600		800		1.000	
	Höhe mm	Feldlast kg	Fachebenen	Grundregal	Anbauregal	Grundregal	Anbauregal	Grundregal	Anbauregal	Grundregal	Anbauregal
verzinkt	2.000	1.500	3	22002	22003	22004	22005	22006	22007	22008	22009
				260,59 €	208,25 €	270,37 €	217,16 €	288,83 €	234,70 €	310,96 €	254,30 €
	2.500	2.000	4	22012	22013	22014	22015	22016	22017	22018	22019
				334,20 €	271,04 €	346,82 €	282,71 €	371,44 €	306,10 €	399,88 €	331,70 €
	3.000	2.500	5	22022	22023	22024	22025	22026	22027	22028	22029
				407,65 €	333,75 €	423,65 €	348,45 €	454,83 €	377,89 €	491,06 €	410,23 €
	Zusatzebene mit Spanplatten*			22031	22031	22032	22032	22033	22033	22034	22034
	Zusatzebene mit Spanplatten*			51,97 €	51,97 €	54,65 €	54,65 €	60,19 €	60,19 €	65,88 €	65,88 €

### Fachbreite 2.000 mm · Fachlast 500 kg

verzinkt	2.000	1.500	3	22042	22043	22044	22045	22046	22047	22048	22049
				290,11 €	237,77 €	302,35 €	249,14 €	325,67 €	271,54 €	352,54 €	295,88 €
	2.500	2.000	4	22052	22053	22054	22055	22056	22057	22058	22059
				373,56 €	310,40 €	389,46 €	325,35 €	420,56 €	355,22 €	455,32 €	387,14 €
	3.000	2.500	5	22062	22063	22064	22065	22066	22067	22068	22069
				456,85 €	382,95 €	476,95 €	401,75 €	516,23 €	439,29 €	560,36 €	479,53 €
	Zusatzebene mit Spanplatten*			22036	22036	22037	22037	22038	22038	22039	22039
	Zusatzebene mit Spanplatten*			61,81 €	61,81 €	65,31 €	65,31 €	72,47 €	72,47 €	79,74 €	79,74 €

### Fachbreite 2.250 mm · Fachlast 500 kg

verzinkt	2.000	1.500	3	22072	22073	22074	22075	22076	22077	22078	22079
				319,33 €	266,99 €	333,55 €	280,34 €	361,43 €	307,30 €	393,40 €	336,74 €
	2.500	2.000	4	22082	22083	22084	22085	22086	22087	22088	22089
				412,52 €	349,36 €	431,06 €	366,95 €	468,24 €	402,90 €	509,80 €	441,62 €
	3.000	2.500	5	22092	22093	22094	22095	22096	22097	22098	22099
				505,55 €	431,65 €	528,95 €	453,75 €	575,83 €	498,89 €	628,46 €	547,63 €
	Zusatzebene mit Spanplatten*			22131	22131	22132	22132	22133	22133	22134	22134
	Zusatzebene mit Spanplatten*			71,55 €	71,55 €	75,71 €	75,71 €	84,39 €	84,39 €	93,36 €	93,36 €

### Fachbreite 2.500 mm · Fachlast 500 kg

verzinkt	2.000	1.500	3	22102	22103	22104	22105	22106	22107	22108	22109
				377,29 €	324,95 €	393,58 €	340,37 €	426,11 €	371,98 €	455,23 €	398,57 €
	2.500	2.000	4	22112	22113	22114	22115	22116	22117	22118	22119
				489,80 €	426,64 €	511,10 €	446,99 €	554,48 €	489,14 €	592,24 €	524,06 €
	3.000	2.500	5	22122	22123	22124	22125	22126	22127	22128	22129
				602,15 €	528,25 €	629,00 €	553,80 €	683,63 €	606,69 €	731,51 €	650,68 €
	Zusatzebene mit Spanplatten*			22136	22136	22137	22137	22138	22138	22139	22139
	Zusatzebene mit Spanplatten*			90,87 €	90,87 €	95,72 €	95,72 €	105,95 €	105,95 €	113,97 €	113,97 €

\* Bitte beachten Sie beim Einsatz von Zusatzebenen, dass die maximale Feldlast nicht überschritten wird.

Alle Preise ohne Bestückung. Die Tabellen zeigen Bestellbeispiele. Weitere Abmessungen und Ausführungen auf Anfrage.

■ 5 Tage ab Lager

## Zubehör

# WS 3000 Weitspannregal im Überblick

## Komponenten und Einzelteile

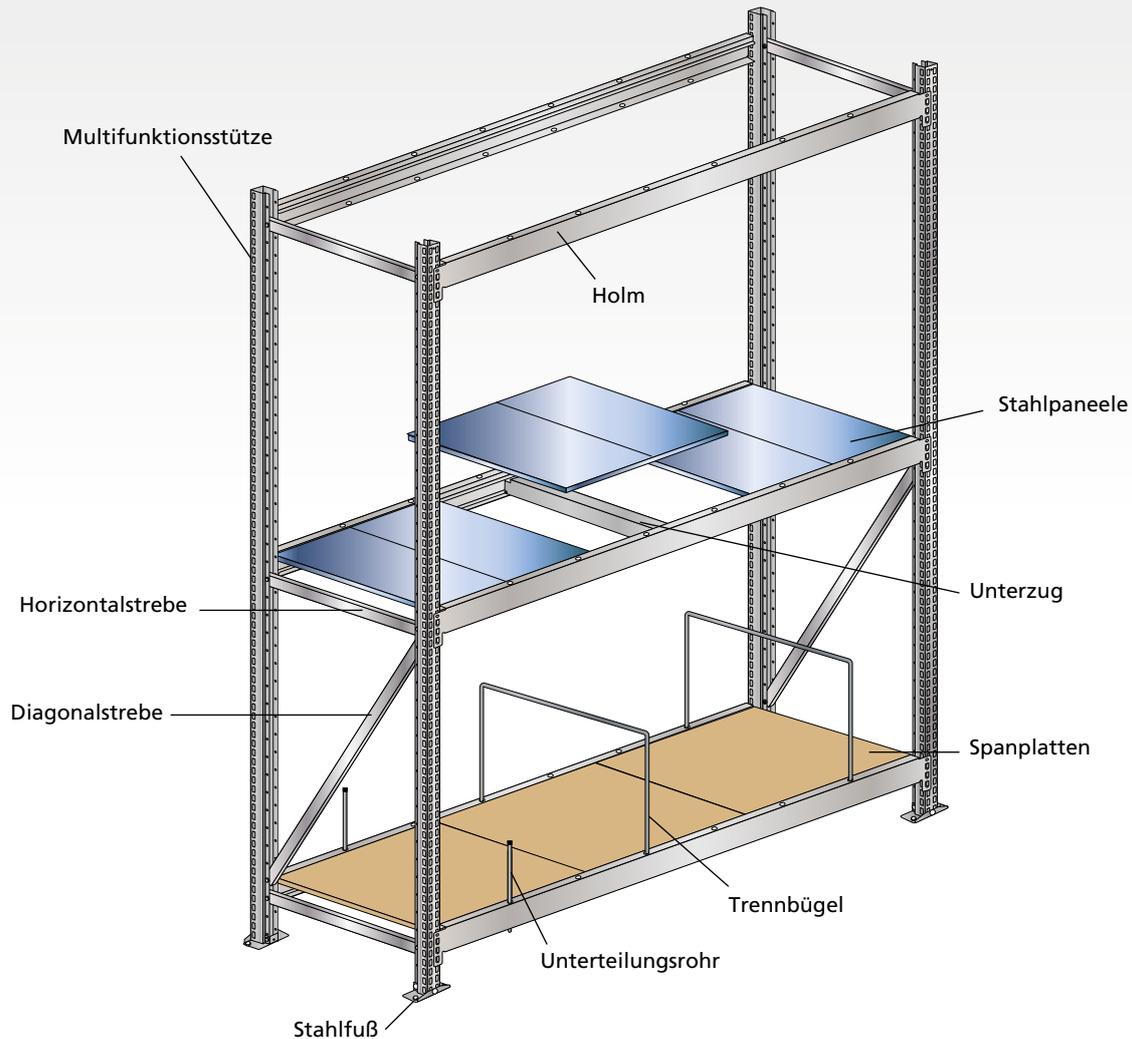

### Stahlfuß für Rahmen MF-40

- zur Bodenbefestigung

21610 ■ 7,12 €



### Doppel-Stahlfuß für Rahmen MF-40

21615 ■ 8,38 €



### Unterlegplatte für Stahlfuß MF-40

- zum Ausgleichen von Bodenunebenheiten
- 1 mm und 2 mm Stärke

1 mm Materialstärke	21612 ■	1,09 €
2 mm Materialstärke	21613 ■	1,41 €

Fachbodenregale Stecksystem  
 Fachbodenregale Schraubsystem  
 Fachbodenregale Büro  
 Weitspannregale  
 Palettenregale  
 Krugarmregale  
 Regalanlagen & Bühnen

**Multifunktions-Rahmen, unmontiert**

- Multifunktions-Rahmen MF-40 zur Aufnahme von WS 3000 Holmen und Zubehör
- bestehend aus Multifunktionsstütze, Fachwerk und Stahlfüßen
- Multifunktionsstütze verzinkt oder RAL 7035 lichtgrau
- Fachwerk und Stahlfüße verzinkt

	Höhe mm	Tiefe mm							
		500		600		800		1.000	
komplett verzinkt	2.000	22301 ■	52,34 €	22302 ■	53,21 €	22304 ■	54,13 €	22306 ■	56,66 €
	2.500	22313 ■	63,16 €	22314 ■	64,11 €	22316 ■	65,34 €	22318 ■	68,18 €
	3.000	22325 ■	73,90 €	22326 ■	75,20 €	22328 ■	76,94 €	22330 ■	80,83 €
Stütze RAL 7035 Fachwerk verzinkt	2.000	21101 ■	53,30 €	21102 ■	54,16 €	21104 ■	55,09 €	21106 ■	57,61 €
	2.500	21113 ■	64,39 €	21114 ■	65,35 €	21116 ■	66,58 €	21118 ■	69,42 €
	3.000	21125 ■	75,24 €	21126 ■	76,55 €	21128 ■	78,28 €	21130 ■	82,18 €



Fachbodenregale Stecksystem

Fachbodenregale Schraubsystem

Fachbodenregale Büro

Weitspannregale

Palettenregale

Kragarmregale

Regalanlagen & Bühnen



**WS 3000 Holm**

- inklusive 2 Sicherungsstifte
- verzinkt

verzinkt	Breite mm		
	1.500	20904 ■	18,39 €
	2.000	20905 ■	21,52 €
	2.250	20906 ■	23,28 €
	2.500	20907 ■	29,84 €
Sicherungsstift einzeln			
	13418-A ■	0,15 €	

**Multifunktionsstütze MF-40**

- zum Aufbau von Multifunktions-Rahmen
- verzinkt oder RAL 7035 lichtgrau

verzinkt	Höhe mm		
	2.000	22550 ■	15,49 €
	2.500	22551 ■	19,62 €
	3.000	22552 ■	23,00 €
	RAL 7035		
	2.000	20908 ■	15,97 €
2.500	20909 ■	20,24 €	
3.000	20910 ■	23,67 €	

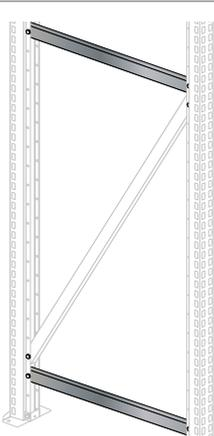

**Horizontalstrebe für Rahmenfachwerk MF-40**

- verzinkt

verzinkt	für Rahmentiefe mm			
	500	453	20922 ■	1,03 €
	600	553	20923 ■	1,29 €
	800	753	20924 ■	1,50 €
	1.000	953	20925 ■	2,24 €

**Diagonalstrebe für Rahmenfachwerk MF-40**

- verzinkt

verzinkt	für Rahmentiefe mm			
	500	940	20900 ■	2,20 €
	600	990	20901 ■	2,29 €
	800	1.112	20902 ■	2,59 €
	1.000	1.254	20903 ■	2,91 €

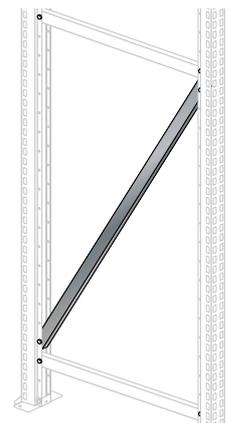

Fachbodenregale  
Stecksystem

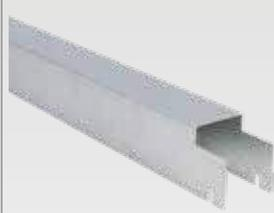

### Unterzüge

- zur Auflage von Stahlpaneelen und Spanplatten
- verzinkt

Tiefe mm		
500	20805 ■	4,41 €
600	20806 ■	4,69 €
800	20807 ■	5,43 €
1.000	20807-A ■	6,30 €

Fachbodenregale  
Schraubsystem

### Fachteilerstab

- zur Unterteilung der WS 3000 Holme
- mit schwarzer Abdeckkappe
- Ø 18 mm Rundrohr
- verzinkt



Länge mm		
400	20926 ■	11,88 €

Fachbodenregale  
Büro



### Unterteilungsrohre

- einfach in die Holme einsteckbar
- mit Kunststoff-Endkappe
- Ø 18 mm
- Schaumstoffummantelung optional erhältlich
- verzinkt

Höhe mm		
350	20624 ■	5,69 €

Weitspannregale

### Schaumstoffummantelung

- Schaumstoffummantelung für empfindliche Oberflächen
- Länge 2.000 mm zur individuellen Konfektionierung
- Ø 36 mm aussen, Ø 18 mm innen
- einsetzbar für Trennbügel und Unterteilungsrohre



Länge mm		
2.000	20754 ■	2,00 €

Palettenregale

### Trennbügel

- einfach in die Holme einsteckbar
- in 2 verschiedenen Höhen
- Ø 18 mm
- Schaumstoffummantelung optional erhältlich
- verzinkt

Kragarmregale

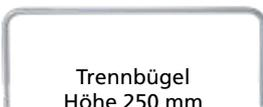

Trennbügel  
Höhe 250 mm

Trennbügel 250 mm							
für Tiefe 400 mm		für Tiefe 500 mm		für Tiefe 600 mm		für Tiefe 800 mm	
20612 ■	16,39 €	20613 ■	17,22 €	20614 ■	17,74 €	20615 ■	18,50 €

Regalanlagen & Bühnen



Trennbügel  
Höhe 500 mm

Trennbügel 500 mm							
für Tiefe 400 mm		für Tiefe 500 mm		für Tiefe 600 mm		für Tiefe 800 mm	
20616 ■	19,01 €	20617 ■	19,80 €	20618 ■	20,88 €	20619 ■	21,15 €



### Stahlpaneele einzeln

- zur Auflage auf die WS 3000 Holme
- verzinkt



Breite mm	Tiefe mm			
	500	600	800	1.000
250	20820 ■	20821 ■	20822 ■	20823 ■
	7,62 €	8,15 €	9,17 €	10,17 €

### Aufteilung der Stahlpaneele je Fachbreite:

Je nach Fachbreite werden die Stahlpaneele segmentiert eingesetzt und benötigen eine unterschiedliche Anzahl an Unterzügen. Einzelne Unterzüge finden Sie auf Seite 176.

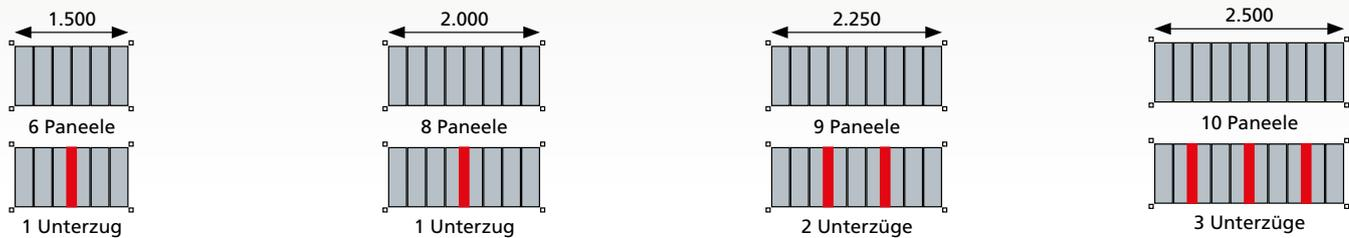

### Spanplatten einzeln

- 19 mm Spanplatten zur Auflage die WS 3000 Holme
- roh/roh

Breite mm	Tiefe mm			
	500	600	800	1.000
750	20811 ■	20813 ■	20815 ■	20817 ■
	5,39 €	6,59 €	8,99 €	11,40 €
1.000	20812 ■	20814 ■	20816 ■	20818 ■
	7,18 €	8,79 €	12,00 €	15,21 €



### Aufteilung der Spanplatten je Fachbreite:

Je nach Fachbreite werden die 19 mm Spanplatten (roh/roh) in verschiedenen Abmessungen segmentiert eingesetzt. Zur Montage bei Spanplattenebenen müssen Unterzüge eingesetzt werden (im Lieferumfang enthalten). Einzelne Unterzüge finden Sie auf Seite 176.

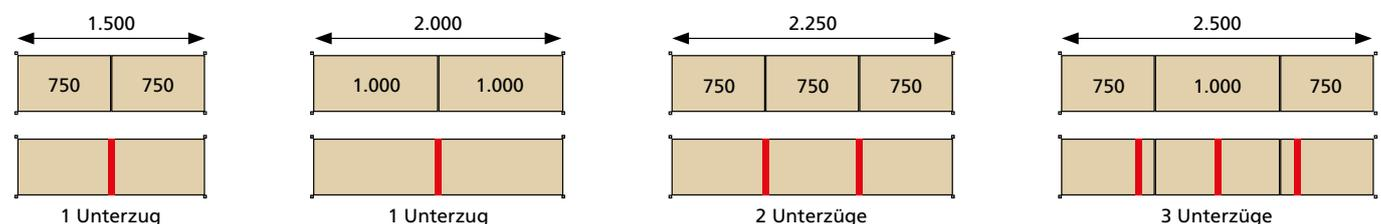

# » Weitspannregal Z1

Fachlast bis 776 kg · Aussteifung durch Auflagen & Traversen

Fachbodenregale  
Stecksystem

Fachbodenregale  
Schraubsystem

Fachbodenregale  
Büro

Weitspannregale

Palettenregale

Kragarmregale

Regalanlagen & Bühnen



Tiefen:  
469 mm  
621 mm  
773 mm  
926 mm

Breiten: 1.536 / 1.841 / 2.146 / 2.450 mm

Höhen:  
1.981 mm  
2.438 mm  
3.048 mm



## Planung

Weitspannregale dürfen nur per Hand beladen werden.

Die angegebenen Traglasten gelten für gleichmäßig verteilte Lasten je Regalboden.

## Sicherheit

Regale mit einem Höhen/Tiefen-Verhältnis **größer 5:1** müssen gemäß **DGUV Regel 108-007 (BGR 234)** gegen Kippen gesichert werden.

### Beispiel:

Ein Regal mit einer Tiefe von 400 mm und einer Höhe von 2.500 mm muss durch eine Wand-, Fußverankerung oder Kopfverbände gesichert werden (s. Befestigungszubehör, Seite 81 - 85).

Die angegebenen Traglasten gelten für gleichmäßig verteilte Lasten je Regalboden.

## Aufbaumaße

### Grundregal:

Nennmaß = Außenmaß

### Rahmentiefe gesamt:

Nennmaß = Außenmaß

### Höhe der Auflagen & Traversen:

bei Fachbreite 1.536 mm = 72 mm  
ab Fachbreite 1.841 mm = 79 mm



### Aussteifung durch Auflagen & Traversen

Die Aussteifung der Regale erfolgt mit Auflagen und Traversen zur Überbrückung großer Spannweiten.



### Stahlpaneele oder Spanplatten

Je nach Einsatzzweck und benötigter Fachlast können für alle Z1 Regale Stahlpaneele oder Spanplatten eingesetzt werden.

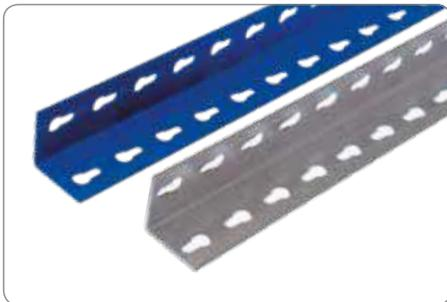

### Winkelprofile mit Schlüssellochung

48 x 48 mm

## Produktmerkmale

- maximale Fachlast 776 kg
- optimale Lagerung auf Stahlpaneelen oder 16 mm Spanplatten
- Ebenen im Raster von 38 mm in der Höhe verstellbar
- optimale Anpassung an räumliche Gegebenheiten und an das Lagergut durch 4 Regalbreiten und 3 Regalhöhen
- einfache Lagerung sperriger und voluminöser Güter
- kurze Kommissionierungswege durch beidseitige Nutzbarkeit
- schnelle vollsteckbare Montage ohne Schrauben, durch Schlüssellochung der Profile

### Schnellfinder

Komplettregale	180 - 182
Packtische	183
Systemkomponenten & Einzelteile	184 - 185

## Besonders leicht zu montieren!



Das Z1 ist vollsteckbar und besonders leicht zu montieren. Das System besteht ausschließlich aus Grundregalen, die miteinander verbunden werden.



## Komplettregale Z1 mit Stahlpaneelen



### Fachbreite 1.536 mm

	Tiefe mm			469		621		773		926	
	Fachlast kg			776		767		709		646	
	Höhe mm	Feldlast kg	Ebenen	Grundregal		Grundregal		Grundregal		Grundregal	
blau orange	1.981	3.200	4	18200-N	346,22 €	18201-N	391,06 €	18202-N	439,14 €	18203-N	495,74 €
	2.438	2.800	4	18220-N	356,02 €	18221-N	400,86 €	18222-N	448,94 €	18223-N	505,54 €
	3.048	2.500	4	18240-N	370,06 €	18241-N	414,90 €	18242-N	462,98 €	18243-N	519,58 €
	Zusatzebene mit Stahlpaneelen			18320-N	74,15 €	18321-N	85,36 €	18322-N	97,38 €	18323-N	111,53 €
	verzinkt	1.981	3.200	4	18200-V-N	290,90 €	18201-V-N	333,70 €	18202-V-N	384,50 €	18203-V-N
2.438		2.800	4	18220-V-N	300,34 €	18221-V-N	343,14 €	18222-V-N	393,94 €	18223-V-N	446,58 €
3.048		2.500	4	18240-V-N	313,26 €	18241-V-N	356,06 €	18242-V-N	406,86 €	18243-V-N	459,50 €
Zusatzebene mit Stahlpaneelen			18320-V-N	61,46 €	18321-V-N	72,16 €	18322-V-N	84,86 €	18323-V-N	98,02 €	

### Fachbreite 1.841 mm

	Tiefe mm			469		621		773		926	
	Fachlast kg			551		559		554		545	
	Höhe mm	Feldlast kg	Ebenen	Grundregal		Grundregal		Grundregal		Grundregal	
blau orange	1.981	3.200	4	18205-N	394,94 €	18206-N	446,18 €	18207-N	502,10 €	18208-N	566,94 €
	2.438	2.800	4	18225-N	404,74 €	18226-N	455,98 €	18227-N	511,90 €	18228-N	576,74 €
	3.048	2.500	4	18245-N	418,78 €	18246-N	470,02 €	18247-N	525,94 €	18248-N	590,78 €
	Zusatzebene mit Stahlpaneelen			18325-N	86,33 €	18326-N	99,14 €	18327-N	113,12 €	18328-N	129,33 €
	verzinkt	1.981	3.200	4	18205-V-N	340,34 €	18206-V-N	389,54 €	18207-V-N	448,18 €	18208-V-N
2.438		2.800	4	18225-V-N	349,78 €	18226-V-N	398,98 €	18227-V-N	457,62 €	18228-V-N	518,50 €
3.048		2.500	4	18245-V-N	362,70 €	18246-V-N	411,90 €	18247-V-N	470,54 €	18248-V-N	531,42 €
Zusatzebene mit Stahlpaneelen			18325-V-N	73,82 €	18326-V-N	86,12 €	18327-V-N	100,78 €	18328-V-N	116,00 €	

### Fachbreite 2.146 mm

	Tiefe mm			469		621		773		926	
	Fachlast kg			442		439		447		437	
	Höhe mm	Feldlast kg	Ebenen	Grundregal		Grundregal		Grundregal		Grundregal	
blau orange	1.981	3.200	4	18210-N	444,30 €	18211-N	501,94 €	18212-N	565,70 €	18213-N	638,78 €
	2.438	2.800	4	18230-N	454,10 €	18231-N	511,74 €	18232-N	575,50 €	18233-N	648,58 €
	3.048	2.500	4	18250-N	468,14 €	18251-N	525,78 €	18252-N	589,54 €	18253-N	662,62 €
	Zusatzebene mit Stahlpaneelen			18330-N	98,67 €	18331-N	113,08 €	18332-N	129,02 €	18333-N	147,29 €
	verzinkt	1.981	3.200	4	18210-V-N	398,98 €	18211-V-N	454,58 €	18212-V-N	521,06 €	18213-V-N
2.438		2.800	4	18230-V-N	408,42 €	18231-V-N	464,02 €	18232-V-N	530,50 €	18233-V-N	599,62 €
3.048		2.500	4	18250-V-N	421,34 €	18251-V-N	476,94 €	18252-V-N	543,42 €	18253-V-N	612,54 €
Zusatzebene mit Stahlpaneelen			18330-V-N	88,48 €	18331-V-N	102,38 €	18332-V-N	119,00 €	18333-V-N	136,28 €	

### Fachbreite 2.450 mm

	Tiefe mm			469		621		773		926	
	Fachlast kg			344		349		340		340	
	Höhe mm	Feldlast kg	Ebenen	Grundregal		Grundregal		Grundregal		Grundregal	
blau orange	1.981	3.200	4	18215-N	493,74 €	18216-N	557,78 €	18217-N	629,38 €	18218-N	710,70 €
	2.438	2.800	4	18235-N	503,54 €	18236-N	567,58 €	18237-N	639,18 €	18238-N	720,50 €
	3.048	2.500	4	18255-N	517,58 €	18256-N	581,62 €	18257-N	653,22 €	18258-N	734,54 €
	Zusatzebene mit Stahlpaneelen			18335-N	111,03 €	18336-N	127,04 €	18337-N	144,94 €	18338-N	165,27 €
	verzinkt	1.981	3.200	4	18215-V-N	443,54 €	18216-V-N	505,54 €	18217-V-N	579,86 €	18218-V-N
2.438		2.800	4	18235-V-N	452,98 €	18236-V-N	514,98 €	18237-V-N	589,30 €	18238-V-N	666,66 €
3.048		2.500	4	18255-V-N	465,90 €	18256-V-N	527,90 €	18257-V-N	602,22 €	18258-V-N	679,58 €
Zusatzebene mit Stahlpaneelen			18335-V-N	99,62 €	18336-V-N	115,12 €	18337-V-N	133,70 €	18338-V-N	153,04 €	

Alle Preise ohne Bestückung. Die Tabellen zeigen Bestellbeispiele. Weitere Abmessungen und Ausführungen auf Anfrage.

■ 5 Tage ab Lager

Fachbodenregale Stecksystem  
 Fachbodenregale Schraubsystem  
 Fachbodenregale Büro  
 Weitspannregale  
 Palettenregale  
 Krugarmregale  
 Regalanlagen & Bühnen

**Komplettregale Z1 mit Spanplatten**



**Fachbreite 1.536 mm**

	Tiefe mm			469		621		773		926	
	Fachlast kg			640		640		640		640	
	Höhe mm	Feldlast kg	Ebenen	Grundregal		Grundregal		Grundregal		Grundregal	
blau orange	1.981	3.200	4	18260-N	237,58 €	18261-N	261,70 €	18262-N	281,62 €	18263-N	308,14 €
	2.438	2.800	4	18280-N	247,38 €	18281-N	271,50 €	18282-N	291,42 €	18283-N	317,94 €
	3.048	2.500	4	18300-N	261,42 €	18301-N	285,54 €	18302-N	305,46 €	18303-N	331,98 €
	Zusatzebene mit Spanplatte			18340-N	46,99 €	18341-N	53,02 €	18342-N	58,00 €	18343-N	64,63 €
verzinkt	1.981	3.200	4	18260-V-N	182,26 €	18261-V-N	204,34 €	18262-V-N	226,98 €	18263-V-N	249,54 €
	2.438	2.800	4	18280-V-N	191,70 €	18281-V-N	213,78 €	18282-V-N	236,42 €	18283-V-N	258,98 €
	3.048	2.500	4	18300-V-N	204,62 €	18301-V-N	226,70 €	18302-V-N	249,34 €	18303-V-N	271,90 €
	Zusatzebene mit Spanplatte			18340-V-N	34,30 €	18341-V-N	39,82 €	18342-V-N	45,48 €	18343-V-N	51,12 €

**Fachbreite 1.841 mm**

	Tiefe mm			469		621		773		926	
	Fachlast kg			610		610		720		720	
	Höhe mm	Feldlast kg	Ebenen	Grundregal		Grundregal		Grundregal		Grundregal	
blau orange	1.981	3.200	4	18265-N	266,46 €	18266-N	293,14 €	18267-N	315,58 €	18268-N	344,66 €
	2.438	2.800	4	18285-N	276,26 €	18286-N	302,94 €	18287-N	325,38 €	18288-N	354,46 €
	3.048	2.500	4	18305-N	290,30 €	18306-N	316,98 €	18307-N	339,42 €	18308-N	368,50 €
	Zusatzebene mit Spanplatte			18345-N	54,21 €	18346-N	60,88 €	18347-N	66,49 €	18348-N	73,76 €
verzinkt	1.981	3.200	4	18265-V-N	211,86 €	18266-V-N	236,50 €	18267-V-N	261,66 €	18268-V-N	286,78 €
	2.438	2.800	4	18285-V-N	221,30 €	18286-V-N	245,94 €	18287-V-N	271,10 €	18288-V-N	296,22 €
	3.048	2.500	4	18305-V-N	234,22 €	18306-V-N	258,86 €	18307-V-N	284,02 €	18308-V-N	309,14 €
	Zusatzebene mit Spanplatte			18345-V-N	41,70 €	18346-V-N	47,86 €	18347-V-N	54,15 €	18348-V-N	60,43 €

**Fachbreite 2.146 mm**

	Tiefe mm			469		621		773		926	
	Fachlast kg			577		577		620		620	
	Höhe mm	Feldlast kg	Ebenen	Grundregal		Grundregal		Grundregal		Grundregal	
blau orange	1.981	3.200	4	18270-N	296,02 €	18271-N	325,22 €	18272-N	350,18 €	18273-N	381,82 €
	2.438	2.800	4	18290-N	305,82 €	18291-N	335,02 €	18292-N	359,98 €	18293-N	391,62 €
	3.048	2.500	4	18310-N	319,86 €	18311-N	349,06 €	18312-N	374,02 €	18313-N	405,66 €
	Zusatzebene mit Spanplatte			18350-N	61,60 €	18351-N	68,90 €	18352-N	75,14 €	18353-N	83,05 €
verzinkt	1.981	3.200	4	18270-V-N	250,70 €	18271-V-N	277,86 €	18272-V-N	305,54 €	18273-V-N	333,22 €
	2.438	2.800	4	18290-V-N	260,14 €	18291-V-N	287,30 €	18292-V-N	314,98 €	18293-V-N	342,66 €
	3.048	2.500	4	18310-V-N	273,06 €	18311-V-N	300,22 €	18312-V-N	327,90 €	18313-V-N	355,58 €
	Zusatzebene mit Spanplatte			18350-V-N	51,41 €	18351-V-N	58,20 €	18352-V-N	65,12 €	18353-V-N	72,04 €

**Fachbreite 2.450 mm**

	Tiefe mm			469		621		773		926	
	Fachlast kg			545		545		500		500	
	Höhe mm	Feldlast kg	Ebenen	Grundregal		Grundregal		Grundregal		Grundregal	
blau orange	1.981	3.200	4	18275-N	325,58 €	18276-N	357,34 €	18277-N	384,82 €	18278-N	419,02 €
	2.438	2.800	4	18295-N	335,38 €	18296-N	367,14 €	18297-N	394,62 €	18298-N	428,82 €
	3.048	2.500	4	18315-N	349,42 €	18316-N	381,18 €	18317-N	408,66 €	18318-N	442,86 €
	Zusatzebene mit Spanplatte			18355-N	68,99 €	18356-N	76,93 €	18357-N	83,80 €	18358-N	92,35 €
verzinkt	1.981	3.200	4	18275-V-N	275,38 €	18276-V-N	305,10 €	18277-V-N	335,30 €	18278-V-N	365,54 €
	2.438	2.800	4	18295-V-N	284,82 €	18296-V-N	314,54 €	18297-V-N	344,74 €	18298-V-N	374,98 €
	3.048	2.500	4	18315-V-N	297,74 €	18316-V-N	327,46 €	18317-V-N	357,66 €	18318-V-N	387,90 €
	Zusatzebene mit Spanplatte			18355-V-N	57,58 €	18356-V-N	65,01 €	18357-V-N	72,56 €	18358-V-N	80,12 €

## Komplettregale Z1 ohne Böden

Fachbreite 1.536 mm												
		Tiefe mm			469		621		773		926	
		Fachlast kg			640		640		640		640	
		Höhe mm	Feldlast kg	Ebenen	Grundregal		Grundregal		Grundregal		Grundregal	
blau orange	1.981	3.200	4	18460-N	199,42 €	18461-N	210,94 €	18462-N	218,18 €	18463-N	231,98 €	
	2.438	2.800	4	18480-N	209,22 €	18481-N	220,74 €	18482-N	227,98 €	18483-N	241,78 €	
	3.048	2.500	4	18500-N	223,26 €	18501-N	234,78 €	18502-N	242,02 €	18503-N	255,82 €	
	Zusatzebene			18520-N	37,45 €	18521-N	40,33 €	18522-N	42,14 €	18523-N	45,59 €	
verzinkt	1.981	3.200	4	18460-V-N	144,10 €	18461-V-N	153,58 €	18462-V-N	163,54 €	18463-V-N	173,38 €	
	2.438	2.800	4	18480-V-N	153,54 €	18481-V-N	163,02 €	18482-V-N	172,98 €	18483-V-N	182,82 €	
	3.048	2.500	4	18500-V-N	166,46 €	18501-V-N	175,94 €	18502-V-N	185,90 €	18503-V-N	195,74 €	
	Zusatzebene			18520-V-N	24,76 €	18521-V-N	27,13 €	18522-V-N	29,62 €	18523-V-N	32,08 €	

Fachbreite 1.841 mm												
		Tiefe mm			469		621		773		926	
		Fachlast kg			610		610		720		720	
		Höhe mm	Feldlast kg	Ebenen	Grundregal		Grundregal		Grundregal		Grundregal	
blau orange	1.981	3.200	4	18465-N	220,70 €	18466-N	232,22 €	18467-N	239,46 €	18468-N	253,26 €	
	2.438	2.800	4	18485-N	230,50 €	18486-N	242,02 €	18487-N	249,26 €	18488-N	263,06 €	
	3.048	2.500	4	18505-N	244,54 €	18506-N	256,06 €	18507-N	263,30 €	18508-N	277,10 €	
	Zusatzebene			18525-N	42,77 €	18526-N	45,65 €	18527-N	47,46 €	18528-N	50,91 €	
verzinkt	1.981	3.200	4	18465-V-N	166,10 €	18466-V-N	175,58 €	18467-V-N	185,54 €	18468-V-N	195,38 €	
	2.438	2.800	4	18485-V-N	175,54 €	18486-V-N	185,02 €	18487-V-N	194,98 €	18488-V-N	204,82 €	
	3.048	2.500	4	18505-V-N	188,46 €	18506-V-N	197,94 €	18507-V-N	207,90 €	18508-V-N	217,74 €	
	Zusatzebene			18525-V-N	30,26 €	18526-V-N	32,63 €	18527-V-N	35,12 €	18528-V-N	37,58 €	

Fachbreite 2.146 mm												
		Tiefe mm			469		621		773		926	
		Fachlast kg			570		570		620		620	
		Höhe mm	Feldlast kg	Ebenen	Grundregal		Grundregal		Grundregal		Grundregal	
blau orange	1.981	3.200	4	18470-N	242,62 €	18471-N	254,14 €	18472-N	261,38 €	18473-N	275,18 €	
	2.438	2.800	4	18490-N	252,42 €	18491-N	263,94 €	18492-N	271,18 €	18493-N	284,98 €	
	3.048	2.500	4	18510-N	266,46 €	18511-N	277,98 €	18512-N	285,22 €	18513-N	299,02 €	
	Zusatzebene			18530-N	48,25 €	18531-N	51,13 €	18532-N	52,94 €	18533-N	56,39 €	
verzinkt	1.981	3.200	4	18470-V-N	197,30 €	18471-V-N	206,78 €	18472-V-N	216,74 €	18473-V-N	226,58 €	
	2.438	2.800	4	18490-V-N	206,74 €	18491-V-N	216,22 €	18492-V-N	226,18 €	18493-V-N	236,02 €	
	3.048	2.500	4	18510-V-N	219,66 €	18511-V-N	229,14 €	18512-V-N	239,10 €	18513-V-N	248,94 €	
	Zusatzebene			18530-V-N	38,06 €	18531-V-N	40,43 €	18532-V-N	42,92 €	18533-V-N	45,38 €	

Fachbreite 2.450 mm												
		Tiefe mm			469		621		773		926	
		Fachlast kg			540		540		500		500	
		Höhe mm	Feldlast kg	Ebenen	Grundregal		Grundregal		Grundregal		Grundregal	
blau orange	1.981	3.200	4	18475-N	264,62 €	18476-N	276,14 €	18477-N	283,38 €	18478-N	297,18 €	
	2.438	2.800	4	18495-N	274,42 €	18496-N	285,94 €	18497-N	293,18 €	18498-N	306,98 €	
	3.048	2.500	4	18515-N	288,46 €	18516-N	299,98 €	18517-N	307,22 €	18518-N	321,02 €	
	Zusatzebene			18535-N	53,75 €	18536-N	56,63 €	18537-N	58,44 €	18538-N	61,89 €	
verzinkt	1.981	3.200	4	18475-V-N	214,42 €	18476-V-N	223,90 €	18477-V-N	233,86 €	18478-V-N	243,70 €	
	2.438	2.800	4	18495-V-N	223,86 €	18496-V-N	233,34 €	18497-V-N	243,30 €	18498-V-N	253,14 €	
	3.048	2.500	4	18515-V-N	236,78 €	18516-V-N	246,26 €	18517-V-N	256,22 €	18518-V-N	266,06 €	
	Zusatzebene			18535-V-N	42,34 €	18536-V-N	44,71 €	18537-V-N	47,20 €	18538-V-N	49,66 €	

Alle Preise ohne Bestückung. Die Tabellen zeigen Bestellbeispiele. Weitere Abmessungen und Ausführungen auf Anfrage.

■ 5 Tage ab Lager

Fachbodenregale Stecksystem  
 Fachbodenregale Schraubsystem  
 Fachbodenregale Büro  
 Weitspannregale  
 Palettenregale  
 Krugarmregale  
 Regalanlagen & Bühnen

## Z1 Packtisch mit Regalebenen

### Eigenschaften

- Fachlast für Tischebene 320 kg
- Fachlast für Regalebene 100 kg
- individuelle Höheneinteilung der Ebenen durch 38 mm-Raster
- ausgelegt mit 16 mm Spanplatten
- Ständer blau, Traversen orange

### Nutzen

- optimale Lagerung der benötigten Werkzeuge und Materialien in den Regalebenen
- individuell einsetzbar für Werkstatt und Lager, zum Beispiel zum Packen und Kommissionieren
- schnelle vollsteckbare Montage ohne Schrauben, durch Schlüsselochung der Profile

#### Packtisch mit Regalebenen

Höhe mm	Breite mm	Tiefe mm Tisch / Regal		
1.981	1.536	773 / 316	18000-A1	250,91 €
1.981	2.450	773 / 316	18000-A2	342,76 €



Fachbodenregale  
Stecksystem

Fachbodenregale  
Schraubsystem

Fachbodenregale  
Büro

## Z1 Packtisch ohne Regalebenen

### Eigenschaften

- Fachlast 320 kg
- individuelle Höheneinteilung der Ebenen durch 38 mm-Raster
- ausgelegt mit 16 mm Spanplatten
- Ständer blau, Traversen orange

### Nutzen

- rüchenschonende Arbeitshöhe
- individuell einsetzbar für Werkstatt und Lager
- schnelle vollsteckbare Montage ohne Schrauben, durch Schlüsselochung der Profile

#### Packtisch ohne Regalebenen

Höhe mm	Breite mm	Tiefe mm		
990	1.536	621	18000-A3	131,01 €
		773	18000-A4	140,93 €
		926	18000-A5	154,21 €
		1.230	18000-A6	177,87 €
990	1.841	621	18000-A7	146,76 €
		773	18000-A8	157,94 €
		926	18000-A9	172,49 €
		1.230	18000-A14	198,69 €
990	2.450	621	18000-A10	178,85 €
		773	18000-A11	202,32 €
		926	18000-A12	209,65 €
		1.230	18000-A13	240,89 €



Weitspannregale

Palettenregale

Kragarmregale

Regalanlagen & Bühnen

## Zubehör

# Z1 Weitspannregal im Überblick

## Komponenten und Einzelteile

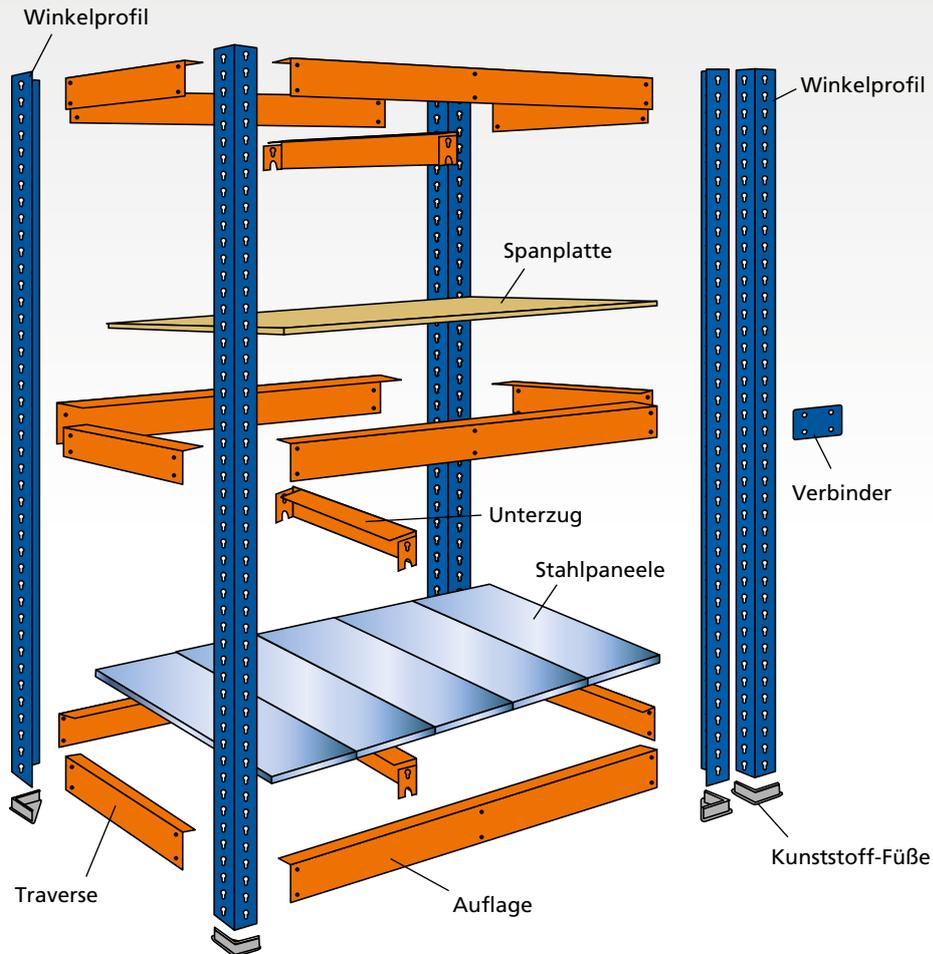

Fachbodenregale  
Stecksystem

Fachbodenregale  
Schraubsystem

Fachbodenregale  
Büro

**Weitspannregale**

Palettenregale

Kragarmregale

Regalanlagen & Bühnen

**Kunststoff-Fuß**  
zum Einstecken in das Winkelprofil

- für sicheren Stand
- schwarz

Kunststoff-Fuß		
18117	■	0,49 €

**Stahl-Füße**  
zur Bodenverdübelung

- inkl. Schrauben
- verzinkt

Stahl-Fuß einfach		Stahl-Fuß doppelt	
18119	■	6,23 €	18119-A ■ 6,47 €

**Verbinder**  
zur Verbindung von zwei Regalen

- blau und verzinkt

Verbinder		
blau	18118 ■	0,49 €
verzinkt	18157 ■	0,33 €

**Kunststoff-Hammer**  
zur Befestigung von Regalteilen

- 40 mm Schlagkopf
- mit stabilem Holzgriff

Kunststoff-Hammer	
18540 ■	15,73 €





**Winkelprofile steckbar**

- 48 x 48 mm
- blau oder verzinkt

Höhe	1.981 mm	2.438 mm	3.048 mm
blau	18100 ■	18101 ■	18102 ■
	11,67 €	14,12 €	17,63 €
verzinkt	18140 ■	18141 ■	18142 ■
	10,61 €	12,97 €	16,20 €

**Traversen steckbar, in Tiefenrichtung**

- einfaches Stecken durch Agraffen
- orange oder verzinkt



Tiefe	469 mm	621 mm	773 mm	926 mm	1.230 mm
orange	18107 ■	18108 ■	18109 ■	18110 ■	18111 ■
	3,41 €	4,59 €	5,22 €	6,65 €	8,47 €
verzinkt	18147 ■	18148 ■	18149 ■	18150 ■	
	2,53 €	3,33 €	4,19 €	5,02 €	



**Auflagen steckbar, in Breitenrichtung**

- einfaches Stecken durch Agraffen
- orange oder verzinkt

Breite	1.536 mm	1.841 mm	2.146 mm	2.450 mm
orange	18103 ■	18104 ■	18105 ■	18106 ■
	13,41 €	16,07 €	18,81 €	21,56 €
verzinkt	18143 ■	18144 ■	18145 ■	18146 ■
	8,43 €	11,18 €	15,08 €	17,22 €

**Unterzüge zur Sicherung der Ebene**

- pro Regalebene 1 Unterzug erforderlich
- orange oder verzinkt



Tiefe	469 mm	621 mm	773 mm	926 mm	1.230 mm
orange	18112 ■	18113 ■	18114 ■	18115 ■	18116 ■
	3,81 €	4,33 €	4,88 €	5,47 €	6,31 €
verzinkt	18152 ■	18153 ■	18154 ■	18155 ■	
	2,84 €	3,61 €	4,38 €	5,18 €	

**Spanplatten 16 mm stark**

- je eine Platte pro Ebene
- Spanplatte (roh / roh)



Breite mm	Tiefe mm			
	469	621	773	926
1.536	18380 ■ 9,54 €	18381 ■ 12,69 €	18382 ■ 15,86 €	18384 ■ 19,04 €
1.841	18386 ■ 11,44 €	18387 ■ 15,23 €	18388 ■ 19,03 €	18389 ■ 22,85 €
2.146	18396 ■ 13,35 €	18397 ■ 17,77 €	18398 ■ 22,20 €	18399 ■ 26,66 €
2.450	18391 ■ 15,24 €	18392 ■ 20,30 €	18393 ■ 25,36 €	18394 ■ 30,46 €

**Stahlpaneel-Ebenen nur für Z1 Weitspannregal**

- passend für je eine gesamte Ebene
- verzinkt



Breite mm	Anzahl Paneele	Tiefe mm			
		469	621	773	926
1.536	7	18170 ■ 36,70 €	18171 ■ 45,03 €	18172 ■ 55,24 €	18173 ■ 65,94 €
1.841	8	18174 ■ 43,56 €	18175 ■ 53,49 €	18176 ■ 65,66 €	18177 ■ 78,42 €
2.146	9	18178 ■ 50,42 €	18179 ■ 61,95 €	18180 ■ 76,08 €	18181 ■ 90,90 €
2.450	10	18182 ■ 57,28 €	18183 ■ 70,41 €	18184 ■ 86,50 €	18185 ■ 103,38 €

# » Weitspannregal W 100

Fachlast bis 1.015 kg · Aussteifung durch Holme

Fachbodenregale  
Stecksystem

Fachbodenregale  
Schraubsystem

Fachbodenregale  
Büro

Weitspannregale

Palettenregale

Kragarmregale

Regalanlagen & Bühnen



Tiefen:  
600 mm  
800 mm  
1.000 mm  
1.200 mm

Grundregal

Anbauregal

Breiten: 1.785 / 2.140 / 2.500 mm

Höhen:  
2.000 mm  
2.500 mm  
3.000 mm

Ständer  
blau

Holme  
orange

Fachwerk  
verzinkt

### Planung

Weitspannregale dürfen nur per Hand beladen werden.

Die angegebenen Traglasten gelten für gleichmäßig verteilte Lasten je Regalboden.

Die Rahmen werden aus Transportgründen zerlegt geliefert.

### Sicherheit

Regale mit einem Höhen/Tiefen-Verhältnis **größer 5:1** müssen gemäß **DGUV Regel 108-007 (BGR 234)** gegen Kippen gesichert werden.

#### Beispiel:

Ein Regal mit einer Tiefe von 600 mm und einer Höhe von 3.500 mm muss durch eine Wand-, Fußverankerung oder Kopfverbände gesichert werden (s. Befestigungszubehör, Seite 81 - 85).

Die angegebenen Traglasten gelten für gleichmäßig verteilte Lasten je Regalboden.

### Aufbaumaße

#### Gesamtlänge des Regals:

Nennlänge + Anzahl der Ständer x 57 mm

#### Gesamttiefe des Regals:

Nenntiefe + 2 mm

#### Höhe der Holme:

Typ ZG 55: 80 mm

Typ ZG 85: 110 mm

Typ CO: 65 mm

CO-Holm

ZG-Holm

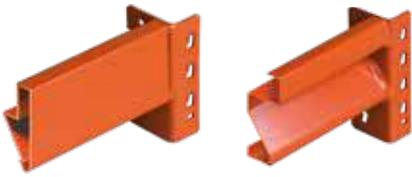

### Aussteifung durch Holme

Die Aussteifung der Regale erfolgt je nach Belastung mit CO-Holm oder ZG-Holm. Der besonders profilierte ZG-Holm ist optimal für schwere Belastungen.



### Stahlpaneele oder Spanplatten

Je nach Einsatzzweck können wahlweise Stahlpaneele oder Spanplatten eingesetzt werden.



### Ständerrahmen

Die Rahmen bestehen aus Stützen und Fachwerkverstreben und sind daher optimal für schwere Lasten geeignet.

## Produktmerkmale

- maximale Fachlast 1.015 kg
- maximale Feldlast 3,8 t
- Lagerung der Ware wahlweise auf Stahlpaneele oder 25 mm Spanplatten
- unterschiedliche Holmtypen je nach benötigter Fachlast
- optimale Höheneinteilung des Stauraumes durch 25 mm-Raster
- optimale Anpassung an räumliche Gegebenheiten und an das Lagergut durch 3 Regalbreiten und 3 Regalhöhen
- einfache Lagerung sperriger und voluminöser Güter
- schnelles Anpassen an das Lagergut durch einfaches Stecken der Holme
- beidseitige Bestückung und Entnahme der Lagerware

### Schnellfinder

Komplettregale	188
Systemkomponenten & Einzelteile	189
W 100 Umweltregale	190 - 191

## Weitspannregale nur per Hand be- und entladen!



Trotz der hohen Belastbarkeit und der Ähnlichkeit zu Palettenregalen dürfen Weitspannregale nicht mit Flurförderfahrzeugen, sondern nur per Hand be- und entladen werden.





## Komplettregale W 100, Holme Typ ZG, mit Stahlpaneele

Tiefe mm		600				800				1.000				1.200				
Höhe mm	Anzahl Ebenen	Grundregal	Anbauregal	Grundregal	Anbauregal	Grundregal	Anbauregal	Grundregal	Anbauregal	Grundregal	Anbauregal	Grundregal	Anbauregal	Grundregal	Anbauregal			
<b>Fachbreite 1.785 mm</b>		<b>Fachlast 670 kg</b>				<b>Fachlast 670 kg</b>				<b>Fachlast 670 kg</b>				<b>Fachlast 557 kg</b>				
blau orange	2.000	3	19581	454,38 €	19582	394,98 €	19590	516,44 €	19591	452,11 €	19599	577,66 €	19600	508,07 €	19707	625,96 €	19708	556,37 €
	2.500	4	19610	594,66 €	19611	521,05 €	19619	677,04 €	19620	597,04 €	19628	758,26 €	19629	671,45 €	19709	822,66 €	19710	735,85 €
	3.000	5	19680	728,70 €	19681	644,00 €	19689	829,58 €	19690	737,94 €	19698	928,92 €	19699	829,86 €	19711	1.009,42 €	19712	910,36 €
	Zusatzebene		19583	111,86 €	19583	111,86 €	19592	129,26 €	19592	129,26 €	19602	146,16 €	19602	146,16 €	19713	162,26 €	19713	162,26 €

Tiefe mm		600				800				1.000				1.200				
Höhe mm	Anzahl Ebenen	Grundregal	Anbauregal	Grundregal	Anbauregal	Grundregal	Anbauregal	Grundregal	Anbauregal	Grundregal	Anbauregal	Grundregal	Anbauregal	Grundregal	Anbauregal			
<b>Fachbreite 2.140 mm</b>		<b>Fachlast 950 kg</b>				<b>Fachlast 950 kg</b>				<b>Fachlast 899 kg</b>				<b>Fachlast 668 kg</b>				
blau orange	2.000	3	19584	528,54 €	19585	469,14 €	19593	601,04 €	19594	536,71 €	19603	672,40 €	19604	602,81 €	19757	730,36 €	19758	660,77 €
	2.500	4	19613	693,54 €	19614	619,93 €	19622	789,84 €	19623	709,84 €	19631	884,58 €	19632	797,77 €	19759	961,86 €	19760	875,05 €
	3.000	5	19683	852,30 €	19684	767,60 €	19692	970,58 €	19693	878,94 €	19701	1.086,82 €	19702	987,76 €	19761	1.183,42 €	19762	1.084,36 €
	Zusatzebene		19586	136,58 €	19586	136,58 €	19595	157,46 €	19595	157,46 €	19605	177,74 €	19605	177,74 €	19763	197,06 €	19763	197,06 €

Tiefe mm		600				800				1.000				1.200				
Höhe mm	Anzahl Ebenen	Grundregal	Anbauregal	Grundregal	Anbauregal	Grundregal	Anbauregal	Grundregal	Anbauregal	Grundregal	Anbauregal	Grundregal	Anbauregal	Grundregal	Anbauregal			
<b>Fachbreite 2.500 mm</b>		<b>Fachlast 820 kg</b>				<b>Fachlast 820 kg</b>				<b>Fachlast 820 kg</b>				<b>Fachlast 780 kg</b>				
blau orange	2.000	3	19587	654,54 €	19588	595,14 €	19596	737,48 €	19597	673,15 €	19607	818,98 €	19608	749,39 €	19773	886,60 €	19774	817,01 €
	2.500	4	19616	861,54 €	19617	787,93 €	19625	971,76 €	19626	891,76 €	19634	1.080,02 €	19635	993,21 €	19775	1.170,18 €	19776	1.083,37 €
	3.000	5	19686	1.062,30 €	19687	977,60 €	19695	1.197,98 €	19696	1.106,34 €	19704	1.331,12 €	19705	1.232,06 €	19777	1.443,82 €	19778	1.344,76 €
	Zusatzebene		19589	178,58 €	19589	178,58 €	19598	202,94 €	19598	202,94 €	19609	226,60 €	19609	226,60 €	19779	249,14 €	19779	249,14 €

**Wichtiger Hinweis:** Die Summe der Fachlasten darf die maximale Feldlast gemäß Tabelle auf Seite 189 nicht überschreiten!

## Komplettregale W 100, Holme Typ ZG, mit Spanplatten



Tiefe mm		600				800				1.000				1.200				
Höhe mm	Anzahl Ebenen	Grundregal	Anbauregal	Grundregal	Anbauregal	Grundregal	Anbauregal	Grundregal	Anbauregal	Grundregal	Anbauregal	Grundregal	Anbauregal	Grundregal	Anbauregal			
<b>Fachbreite 1.785 mm</b>		<b>Fachlast 670 kg</b>				<b>Fachlast 670 kg</b>				<b>Fachlast 670 kg</b>				<b>Fachlast 670 kg</b>				
blau orange	2.000	3	19500	426,30 €	19501	366,90 €	19509	520,52 €	19510	456,19 €	19518	585,43 €	19519	515,84 €	19022	644,74 €	19023	575,15 €
	2.500	4	19527	557,22 €	19528	483,61 €	19536	682,48 €	19537	602,48 €	19545	768,62 €	19546	681,81 €	19024	847,70 €	19025	760,89 €
	3.000	5	19554	681,90 €	19555	597,20 €	19563	836,38 €	19564	744,74 €	19572	941,87 €	19573	842,81 €	19026	1.040,72 €	19027	941,66 €
	Zusatzebene		19502	102,50 €	19502	102,50 €	19511	130,62 €	19511	130,62 €	19520	148,75 €	19520	148,75 €	19028	168,52 €	19028	168,52 €

Tiefe mm		600				800				1.000				1.200				
Höhe mm	Anzahl Ebenen	Grundregal	Anbauregal	Grundregal	Anbauregal	Grundregal	Anbauregal	Grundregal	Anbauregal	Grundregal	Anbauregal	Grundregal	Anbauregal	Grundregal	Anbauregal			
<b>Fachbreite 2.140 mm</b>		<b>Fachlast 950 kg</b>				<b>Fachlast 950 kg</b>				<b>Fachlast 950 kg</b>				<b>Fachlast 950 kg</b>				
blau orange	2.000	3	19503	494,70 €	19504	435,30 €	19512	598,31 €	19513	533,98 €	19521	672,55 €	19522	602,96 €	19029	742,12 €	19030	672,53 €
	2.500	4	19530	648,42 €	19531	574,81 €	19539	786,20 €	19540	706,20 €	19548	884,78 €	19549	797,97 €	19031	977,54 €	19032	890,73 €
	3.000	5	19557	795,90 €	19558	711,20 €	19566	966,03 €	19567	874,39 €	19575	1.087,07 €	19576	988,01 €	19033	1.203,02 €	19034	1.103,96 €
	Zusatzebene		19505	125,30 €	19505	125,30 €	19514	156,55 €	19514	156,55 €	19523	177,79 €	19523	177,79 €	19035	200,98 €	19035	200,98 €

Tiefe mm		600				800				1.000				1.200				
Höhe mm	Anzahl Ebenen	Grundregal	Anbauregal	Grundregal	Anbauregal	Grundregal	Anbauregal	Grundregal	Anbauregal	Grundregal	Anbauregal	Grundregal	Anbauregal	Grundregal	Anbauregal			
<b>Fachbreite 2.500 mm</b>		<b>Fachlast 1.050 kg</b>				<b>Fachlast 1.050 kg</b>				<b>Fachlast 1.050 kg</b>				<b>Fachlast 1.050 kg</b>				
blau orange	2.000	3	19506	615,39 €	19507	555,99 €	19515	728,48 €	19516	664,15 €	19524	834,64 €	19525	765,05 €	19036	882,76 €	19037	813,17 €
	2.500	4	19533	809,34 €	19534	735,73 €	19542	959,76 €	19543	879,76 €	19551	1.100,90 €	19552	1.014,09 €	19038	1.165,06 €	19039	1.078,25 €
	3.000	5	19560	997,05 €	19561	912,35 €	19569	1.182,98 €	19570	1.091,34 €	19578	1.357,22 €	19579	1.258,16 €	19040	1.437,42 €	19041	1.338,36 €
	Zusatzebene		19508	165,53 €	19508	165,53 €	19517	199,94 €	19517	199,94 €	19526	231,82 €	19526	231,82 €	19042	247,86 €	19042	247,86 €

**Wichtiger Hinweis:** Die Summe der Fachlasten darf die maximale Feldlast gemäß Tabelle auf Seite 189 nicht überschreiten!

Alle Preise ohne Bestückung. Die Tabellen zeigen Bestellbeispiele. Weitere Abmessungen und Ausführungen auf Anfrage.

■ 5 Tage ab Lager

**Ständerrahmen**

■ unmontiert

**Belastungstabelle der Ständer**

Ebenenabstände Höhe mm	Feldlast kg
500	3.500
600	3.430
700	3.350
800	3.200
900	3.080
1.000	3.000
1.100	2.800
1.200	2.600

Höhe mm	Tiefe mm	Artikelnummer	Preis €
2.000	600	19482	59,40
	800	19483	64,33
	1.000	19484	69,59
	1.200	19485	74,57
2.500	600	19487	73,61
	800	19488	80,00
	1.000	19489	86,81
	1.200	19490	93,26
3.000	600	19492	84,70
	800	19493	91,64
	1.000	19494	99,06
	1.200	19495	106,08

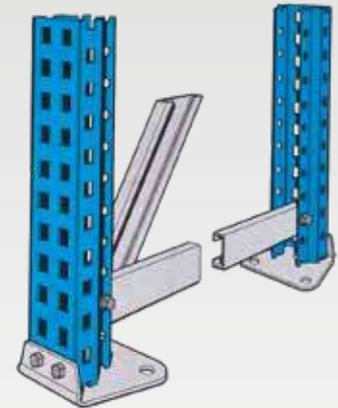

Fachbodenregale  
Stecksystem

Fachbodenregale  
Schraubsystem

Fachbodenregale  
Büro

Weitspannregale

Palettenregale

Kragarmregale

Regalanlagen & Bühnen



**Spanplatten**

- 25 mm stark
- roh/roh

Fachbreite mm	für Tiefe 600 mm	für Tiefe 800 mm	für Tiefe 1.000 mm	für Tiefe 1.200 mm
1.785	19908	19909	19910	19911
	44,54 €	60,18 €	75,83 €	92,92 €
2.140	19916	19917	19918	19919
	53,40 €	72,17 €	90,93 €	111,44 €
2.500	19920	19921	19922	19923
	62,41 €	84,34 €	106,26 €	127,10 €

**Stahlpaneele einzeln**

- für Holme Typ ZG
- verzinkt



für Tiefe mm	Breite mm	Artikelnummer	Preis €
600	178	19090	5,39
800	178	19091	7,13
1.000	178	19092	8,82
1.200	178	19093	10,43



**Holme Typ ZG**

- für Einsatz mit Stahlpaneele oder Spanplatte
- inkl. 2 Sicherungstifte
- kunststoffbeschichtet, orange

Länge mm	Belastung in kg	Typ	Artikelnummer	Preis €
1.785	670	ZG 55/18	19829-N	28,98
2.140	950	ZG 85/20	19833-N	35,95
2.500	1.015	ZG 85/20	19838-N	51,56
Sicherungstift		19958-N		0,26

**Unterlegbleche 2 mm**

- zum Ausgleich von Bodennebenheiten
- verzinkt



19950-X	1,11 €
---------	--------

**Schraubanker 8 x 75**

- zur Bodenverankerung als Kippsicherung
- verzinkt



19956	1,33 €
-------	--------



**Tiefenstufe**

- für Spanplatten
- verzinkt

Ständer-tiefe mm	für Holme ZG 55		für Holme ZG 85	
800	19961	6,24 €	19962	6,24 €
1.000	19963	7,48 €	19964	7,48 €
1.200	19995	8,82 €	19996	8,82 €

**Fachwerk**

- für Ständer
- verzinkt

	für Rahmentiefe	Länge mm	Artikelnummer	Preis €
Horizontale	600 mm	553	19877-N	2,33
	800 mm	753	19878-N	3,12
	1.000 mm	953	19879-N	3,95
	1.200 mm	1.153	19880-N	4,74
Diagonale	600 mm	660	19891-N	2,82
	800 mm	834	19892-N	3,49
	1.000 mm	1.018	19893-N	4,21
	1.200 mm	1.207	19894-N	4,89



# » W100 Umweltregal-Sets für zertifizierte Sicherheit

Fachbodenregale Stecksystem

Fachbodenregale Schraubsystem

Fachbodenregale Büro

Weitspannregale

Palettenregale

Kragarmregale

Regalanlagen & Bühnen



## W 100 Umweltregal-Set für die Lagerung wassergefährdender Stoffe

### Eigenschaften

- Belastbarkeit je Lagerebene 538 kg bei gleichmäßig verteilter Last
- besonders standfest durch Fachwerk-Verstrebung in den Rahmen
- stabile CO-Holme für die Aufnahme von Gitterrostböden
- individuelle Höheneinteilung des Stauraumes durch 25 mm-Raster
- inkl. Auffangwanne
- Ständer blau, Holme orange, Fachwerk verzinkt

### Nutzen

- direkter Ablauf austretender Flüssigkeiten durch Gitterrostböden in die dicht verschweißte Fasspalette
- leichter Transport der Fasspalette mit Gabelstapler oder Hubwagen
- schnelles Anpassen an das Lagergut durch einfaches Stecken der Holme
- beidseitige Bestückung und Entnahme der Lagerware

### Set bestehend aus:

**Grundregal** mit 2 Rahmen 2.000 x 600 mm (oder Anbauregal mit nur 1 Rahmen)

je 3 Ebenen 1.250 mm mit CO-Holmen und Gitterrostböden

je 1 Auffangwanne 1.240 x 800 x 345 mm mit 205 l Volumen inkl. Gitterrost

### Holme Typ CO

- für Umweltregale
- kunststoffbeschichtet, orange



Länge mm	Belastung in kg		
1.250	538	19818	16,97 €
1.605	419	19820	21,07 €

### Kombiregal, Fachbreite 1.250 mm

Höhe mm	Tiefe mm	600			
		Gitterrostböden	Grundregal	Anbauregal	
2.000	3	14860	1.093,79 €	14861	1.034,39 €
Zusatzebene		14862	132,11 €	14862	132,11 €

Alle Preise ohne Bestückung. Die Tabellen zeigen Bestellbeispiele. Weitere Abmessungen und Ausführungen auf Anfrage.

■ 5 Tage ab Lager · □ 5-6 Wochen versandfertig

## Fasspalette für die Lagerung von Fässern

### Eigenschaften

- zur Lagerung von 200 l Fässern
- 2 Fässer: B 1.240 x T 800 x H 345 mm  
Auffangvolumen: 205 l
- 4 Fässer: B 1.300 x T 1.300 x H 260 mm  
Auffangvolumen: 209 l
- Maße inkl. 100 mm Unterfahrrhöhe
- Abdeckung durch eingelegten verzinkten Gitterrost

### Nutzen

- direkter Ablauf austretender Flüssigkeiten durch Gitterrostböden in die dicht verschweißte Fasspalette
- leichter Transport der Fasspalette mit Gabelstapler oder Hubwagen



Fasspalette			
	für Fässer à 200 l		
verzinkt	2	14851 □	578,66 €
	4	14853 □	835,45 €
RAL 5010 enzianblau	2	14850 ■	578,66 €
	4	14852 □	835,45 €

Weitere Umweltregale zur stehenden und liegenden Lagerung von Fässern finden Sie auf den Seiten 214 - 215.



# » Palettenregale

– die Superlative für Ihr Lager

Fachbodenregale  
Stecksytem

Fachbodenregale  
Schraubsystem

Fachbodenregale  
Büro

Weitspannregale

Palettenregale

Kragarmregale

Regalanlagen & Bühnen





# Palettenregale

## **System-Übersicht** **ab 194**

Projektstory	194 - 195
Systemüberlick und Neuheiten	200 - 201
Wichtige Planungsgrundlagen	202 - 203

## **Komplettregale** **ab 198**

Paletten-Komplettregale	198 - 199
-------------------------	-----------

## **Systemkomponenten und Zubehör** **ab 204**

Palettenregalrahmen	204
Palettenregalholme	205
Komponenten und Einzelteile	206 - 213

## **Spezialregale** **ab 214**

Umweltregale	214 - 215
Blechlager-Regale	216
Tafelregal	216
Profillager-Regal	217
Kabeltrommel-Regale	218 - 219



Mehr Referenzstories in unserem  
Magazin PROJEKTLAGER  
und als Download im  
Katalogportal!

# » Palettenware bestens aufgehoben!

Der Bereich der Palettenregale definiert sich durch das modulare Baukastensystem für individuelle Lösungen. Fach- und Feldlasten sind für jede Anforderung passend. Durch die flexible Einsetzbarkeit sind Sie in der Lage ein optimal angepasstes Palettenregal zusammenzustellen.

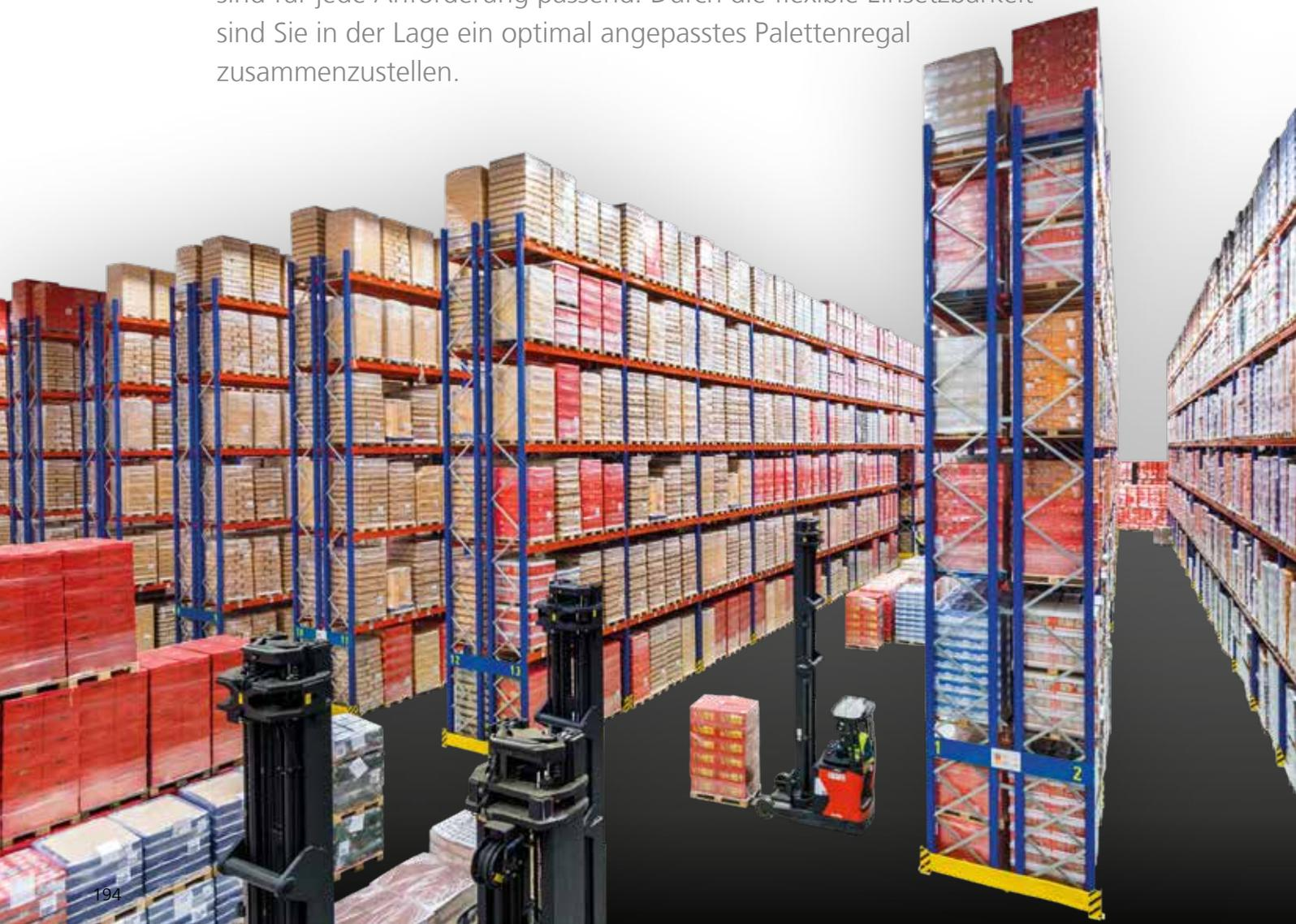

# » Individuelle Lösungen für anspruchsvolle Lagerung

## Modernes Logistikzentrum auf 30.000 m<sup>2</sup>

Alstom ist der einzige Hersteller von Bahntechnik, der in Deutschland Wartung, Instandhaltung und Modernisierung aller Schienenfahrzeugtypen sowie deren Komponenten anbietet. An seinen sechs deutschen Standorten beschäftigt Alstom rund 3.000 Mitarbeiter.

Die Firma Deufol ist langjähriger Partner von Alstom und mit der Bewirtschaftung des Logistikzentrums betraut. Hier bearbeitet Deufol von der Verwaltung der Güter, über die Bestandsführung bis zum Warenausgang alle Vorgänge.

Für seinen Standort in Salzgitter plante Alstom den Neubau eines kompletten Logistikzentrums, das in drei Hallen auf 30.000 m<sup>2</sup> die logistischen Prozesse verbessern und die alten Außenlager ablösen sollte. Dabei legte Alstom besonderen Wert auf die wirtschaftliche Abwicklung und die optimale Versorgung der Produktionshallen auf dem Werksgelände.

SCHULTE Lagertechnik konnte mit bestem Service und einem umfassenden Angebot überzeugen und war so an der Planung des neuen Alstom-Logistikzentrums von Anfang an beteiligt.

Zahlreiche Zeichnungen, ein vollständig ausgearbeitetes Konzept und die kontinuierliche Begleitung während der Bauphase gehörten genauso zum Projekt wie die fristgerechte Lieferung und fachgerechte Montage der Anlage.

Eine besondere Herausforderung stellte das enge Zeitfenster bis zur geplanten Übergabe des neuen Logistikzentrums dar. Dank seiner kurzen Abstimmungswege und der Produktion direkt vor Ort in Sondern konnte SCHULTE Lagertechnik diese Vorgabe jedoch problemlos einhalten - und das trotz der zusätzlichen Fertigung der Sonderregale mit Gitterrostwänden zur Lagerung von Langgut.



Die Firma Alstom ist ein deutscher Hersteller von Bahntechnik und bietet zudem die Wartung, Instandhaltung und Modernisierung verschiedenster Schienenfahrzeuge an. Die Bewirtschaftung ihres Logistikzentrums betraut ein langjähriger und erfahrener Partner – das Unternehmen Deufol.



AUF  
DEN  
PUNKT

- Anforderung:** » Hohe Verfügbarkeit und große Kapazitäten zur Lagerung von unterschiedlich großen und schweren Ersatzteilen
- Realisierung:** » Beratung, Planung, Lieferung und Montage
- Objektdaten:** » Neubau des Logistikzentrums mit drei Hallen auf 30.000 m<sup>2</sup>  
» Palettenregale als Doppel- und Einzelzeilen, bis 2.800 mm breit  
» Fachboden-Sonderlösungen mit Gitterrostwänden, 11.000 mm lang, 300 mm tief
- Besonderheiten:** » Kurzes Zeitfenster zwischen Planung und Übergabe  
» Sonderlösungen zur fachgerechten Lagerung spezieller Einzelteile
- Nutzen:** » Optimale Lagerung und kurze Reaktionszeiten

## » Palettenregale

Feldlasten bis 24,5 Tonnen · Höhen bis 12 Meter



- Ständer  
blau
- Fachwerk  
verzinkt
- Holme  
orange

### Planung

#### Notwendige Faktoren für die Planung:

- das Palettengewicht
- die Abmaße des Lagergutes und die Palettenhöhe
- die Holmlänge (1 bis 4 Paletten pro Fach)
- Anzahl der Lagerebenen pro Feld
- die Rahmenhöhe (Raumhöhe)
- die Art des Bediengerätes

### Sicherheit

- Palettenregale müssen grundsätzlich gegen Verschieben gesichert werden. Dazu müssen geeignete Bodenanker verwendet werden, die im Lieferumfang enthalten sind (Seite 206).
- Zum Schutz der Regale und Sicherheit im Betrieb durch Flurförderzeuge empfehlen wir den Einsatz von Rammschutzzecken und Leitplanken (Seite 207) gemäß DUGV 108-007 (BGR 234).

### Aufbaumaße

#### Gesamtlänge des Regals:

- Für Ständerrahmen S610-M18 : Summe aller Fachbreiten + (Anzahl der Ständer x 86 mm)
- Für Ständerrahmen S625-A18 + S635-B20 + S645-B25: Summe aller Fachbreiten + (Anzahl der Ständer x 110 mm)
- mind. 100 mm Abstand der Außenrahmen zu Wänden oder Gebäudeteilen für Fußplatten berücksichtigen

Fachbodenregale Stecksystem  
 Fachbodenregale Schraubsystem  
 Fachbodenregale Büro  
 Weitspannregale  
 Palettenregale  
 Krugarmregale  
 Regalanlagen & Bühnen



### Holme mit Kastenprofil

Kaltverformte Profile mit angeschweißten Agraffen sorgen für besonders hohe Stabilität sowie Längs- und Verwindungssteifigkeit.



### Vielseitige Auflagemöglichkeiten

Durch verschiedene Auflagen wie z. B. Stahlpaaneele, Spanplatten, Gitterroste, Container- und Fassauflagen können unterschiedlichste Waren gelagert werden.

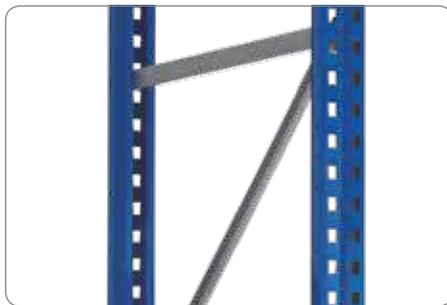

### 4 Rahmentypen zur Auswahl

Je nach Belastungsanforderung kann zwischen 4 verschiedenen Rahmentypen gewählt werden.

## Produktmerkmale

- hohe Fachlasten bis 4.450 kg und Feldlasten bis 24,5 t standardmäßig
- einteilige Rahmenprofile bis 12 m Höhe
- Holme lassen sich im Raster von 50 mm in der Höhe verstellen
- statische Berechnung nach DIN EN 15512
- Bestückung und Entnahme mit Regalbediengeräten und Flurförderzeugen
- besonders standfest durch Fachwerk-Verstrebung in den Rahmen
- hohe Längs- und Verwindungssteifigkeit durch kaltverformte Kastenprofile mit angeschweißten Agraffen
- Rahmen-Zwischenhöhen und Holm-Zwischenlängen lieferbar
- langfristige Planungssicherheit durch Standard-Rahmen
- schneller Aufbau durch einfaches Einhängen der Holme
- durch Systemzubehör optimale Lagerung von Flachpaletten, Gitterboxen oder anderen Ladehilfsmitteln

### Schnellfinder

Komplettregale	198 - 199
Überblick und Neuheiten	200 - 201
Wichtige Planungsgrundlagen	202 - 203
Systemkomponenten	204 - 205
Zubehör & Einzelteile	206 - 212
Regalbeschilderungen	213
Umweltregale	214 - 215
Blechlager- & Tafel-Regale	216
Profillager-Regal	217
Kabeltrommel-Regale	218 - 219

## Umweltgerechte Lagerung



Fassregale von SCHULTE Lagertechnik für die Lagerung von wassergefährdenden Stoffen (WGK1-WGK3) und entzündlichen Flüssigkeiten (R10-R12).

Umweltregale und passendes Zubehör finden Sie auf Seite 214-215.



## Komplettregale

# Startersets und Anbauregale

## Palettengewicht von 610 kg bis 1.080 kg

**NEU! Alle Holme  
50 mm Tiefe**

- **Startersets** bestehen aus 3 Feldern je 2.700 mm breit
  - 4 Rahmen
  - 12 bzw. 18 Holme
  - 16 Schwerlastanker / Bodenanker
- **Anbauregale** bestehen aus 1 Feld 2.700 mm breit
  - 1 Rahmen
  - 4 bzw. 6 Holme
  - 4 Schwerlastanker / Bodenanker



## Palettengewicht bis 610 kg

### 3 Lagerebenen · Palettengewicht bis 610 kg

Starterset	Höhe mm	Breite mm	Tiefe mm	Fachhöhe mm	Palettenhöhe max. mm	Anzahl Lagerebenen	Anzahl Palettenplätze	Fachlast max. kg	Feldlast max. kg	Starterset (3 Felder je 2.700 mm breit)	
	3.000	8.444	1.100	1.250	1.000	3	27	1.840	10.415	46800	1.017,34 €
	4.000	8.444	1.100	1.750	1.500	3	27	1.840	7.855	46801	1.142,54 €
	5.000	8.444	1.100	2.250	2.000	3	27	1.840	5.725	46802	1.259,54 €
Anbauregal										Anbauregal (1 Feld 2.700 mm breit)	
	3.000	2.786	1.100	1.250	1.000	3	9	1.840	10.415	46803	298,03 €
	4.000	2.786	1.100	1.750	1.500	3	9	1.840	7.855	46804	329,33 €
	5.000	2.786	1.100	2.250	2.000	3	9	1.840	5.725	46805	358,58 €

### 4 Lagerebenen · Palettengewicht bis 610 kg

Starterset	Höhe mm	Breite mm	Tiefe mm	Fachhöhe mm	Palettenhöhe max. mm	Anzahl Lagerebenen	Anzahl Palettenplätze	Fachlast max. kg	Feldlast max. kg	Starterset (3 Felder je 2.700 mm breit)	
	3.000	8.444	1.100	800	600	4	36	1.840	12.040	46806	1.272,94 €
	4.000	8.444	1.100	1.150	900	4	36	1.840	10.250	46807	1.398,14 €
	5.000	8.444	1.100	1.500	1.250	4	36	1.840	8.650	46808	1.515,14 €
Anbauregal										Anbauregal (1 Feld 2.700 mm breit)	
	3.000	2.786	1.100	800	600	4	12	1.840	12.040	46809	383,23 €
	4.000	2.786	1.100	1.150	900	4	12	1.840	10.250	46810	414,53 €
	5.000	2.786	1.100	1.500	1.250	4	12	1.840	8.650	46811	443,78 €

Alle Preise ohne Bestückung. Die Tabellen zeigen Bestellbeispiele. Weitere Abmessungen und Ausführungen auf Anfrage.

■ 5 Tage ab Lager

Fachbodenregale Stecksystem  
 Fachbodenregale Schraubsystem  
 Fachbodenregale Büro  
 Weitspannregale  
 Palettenregale  
 Krugarmregale  
 Regalanlagen & Bühnen

## Palettenregal bis 860 kg

### 3 Lagerebenen · Palettengewicht bis 860 kg

Höhe mm	Breite mm	Tiefe mm	Fachhöhe mm	Palettenhöhe max. mm	Anzahl Lagerebenen	Anzahl Palettenplätze	Fachlast max. kg	Feldlast max. kg	Grundmodul (3 Felder je 2.700 mm breit)	Starterset
3.000	8.444	1.100	1.250	1.000	3	27	2.580	10.415	46824 ■ 1.077,34 €	
4.000	8.444	1.100	1.750	1.500	3	27	2.580	7.855	46825 ■ 1.202,54 €	
5.000	8.444	1.100	2.250	2.000	3	27	2.580	5.725	46826 ■ 1.319,54 €	
Anbaumodul (1 Feld 2.700 mm breit)										Anbauregal
3.000	2.786	1.100	1.250	1.000	3	9	2.580	10.415	46827 ■ 318,03 €	
4.000	2.786	1.100	1.750	1.500	3	9	2.580	7.855	46828 ■ 349,33 €	
5.000	2.786	1.100	2.250	2.000	3	9	2.580	5.725	46829 ■ 378,58 €	

### 4 Lagerebenen · Palettengewicht bis 860 kg

Höhe mm	Breite mm	Tiefe mm	Fachhöhe mm	Palettenhöhe max. mm	Anzahl Lagerebenen	Anzahl Palettenplätze	Fachlast max. kg	Feldlast max. kg	Grundmodul (3 Felder je 2.700 mm breit)	Starterset
3.000	8.444	1.100	800	550	4	36	2.580	12.040	46830 ■ 1.362,94 €	
4.000	8.444	1.100	1.150	900	4	36	2.580	10.250	46831 ■ 1.488,14 €	
5.000	8.444	1.100	1.500	1.250	4	36	2.580	8.650	46832 ■ 1.605,14 €	
Anbaumodul (1 Feld 2.700 mm breit)										Anbauregal
3.000	2.786	1.100	800	550	4	12	2.580	12.040	46833 ■ 413,23 €	
4.000	2.786	1.100	1.150	900	4	12	2.580	10.250	46834 ■ 444,53 €	
5.000	2.786	1.100	1.500	1.250	4	12	2.580	8.650	46835 ■ 473,78 €	

## Palettenregal bis 1.080 kg

### 3 Lagerebenen · Palettengewicht bis 1.080 kg

Höhe mm	Breite mm	Tiefe mm	Fachhöhe mm	Palettenhöhe max. mm	Anzahl Lagerebenen	Anzahl Palettenplätze	Fachlast max. kg	Feldlast max. kg	Grundmodul (3 Felder je 2.700 mm breit)	Starterset
3.000	8.444	1.100	1.250	1.000	3	27	3.250	10.415	46836 ■ 1.208,14 €	
4.000	8.444	1.100	1.750	1.500	3	27	3.250	7.855	46837 ■ 1.333,34 €	
5.000	8.540	1.100	2.250	2.000	3	27	3.250	9.190	46838 ■ 1.616,74 €	
Anbaumodul (1 Feld 2.700 mm breit)										Anbauregal
3.000	2.786	1.100	1.250	1.000	3	9	3.250	10.415	46839 ■ 361,63 €	
4.000	2.786	1.100	1.750	1.500	3	9	3.250	7.855	46840 ■ 392,93 €	
5.000	2.810	1.100	2.250	2.000	3	9	3.250	9.190	46841 ■ 463,78 €	

### 4 Lagerebenen · Palettengewicht bis 1.080 kg

Höhe mm	Breite mm	Tiefe mm	Fachhöhe mm	Palettenhöhe max. mm	Anzahl Lagerebenen	Anzahl Palettenplätze	Fachlast max. kg	Feldlast max. kg	Grundmodul (3 Felder je 2.700 mm breit)	Starterset
3.000	8.444	1.100	800	550	4	36	3.250	12.040	46842 ■ 1.559,14 €	
4.000	8.444	1.100	1.150	900	4	36	3.250	10.250	46843 ■ 1.684,34 €	
5.000	8.540	1.100	1.500	1.250	4	36	3.250	11.810	46844 ■ 1.967,74 €	
Anbaumodul (1 Feld 2.700 mm breit)										Anbauregal
3.000	2.786	1.100	800	550	4	12	3.250	12.040	46845 ■ 478,63 €	
4.000	2.786	1.100	1.150	900	4	12	3.250	10.250	46846 ■ 509,93 €	
5.000	2.810	1.100	1.500	1.250	4	12	3.250	11.810	46847 ■ 580,78 €	

## Zubehör

# Palettenregale im Überblick

## Komponenten & Einzelteile

- Fachbodenregale Stecksystem
- Fachbodenregale Schraubsystem
- Fachbodenregale Büro
- Weitspannregale
- Palettenregale**
- Kragarmregale
- Regalanlagen & Bühnen

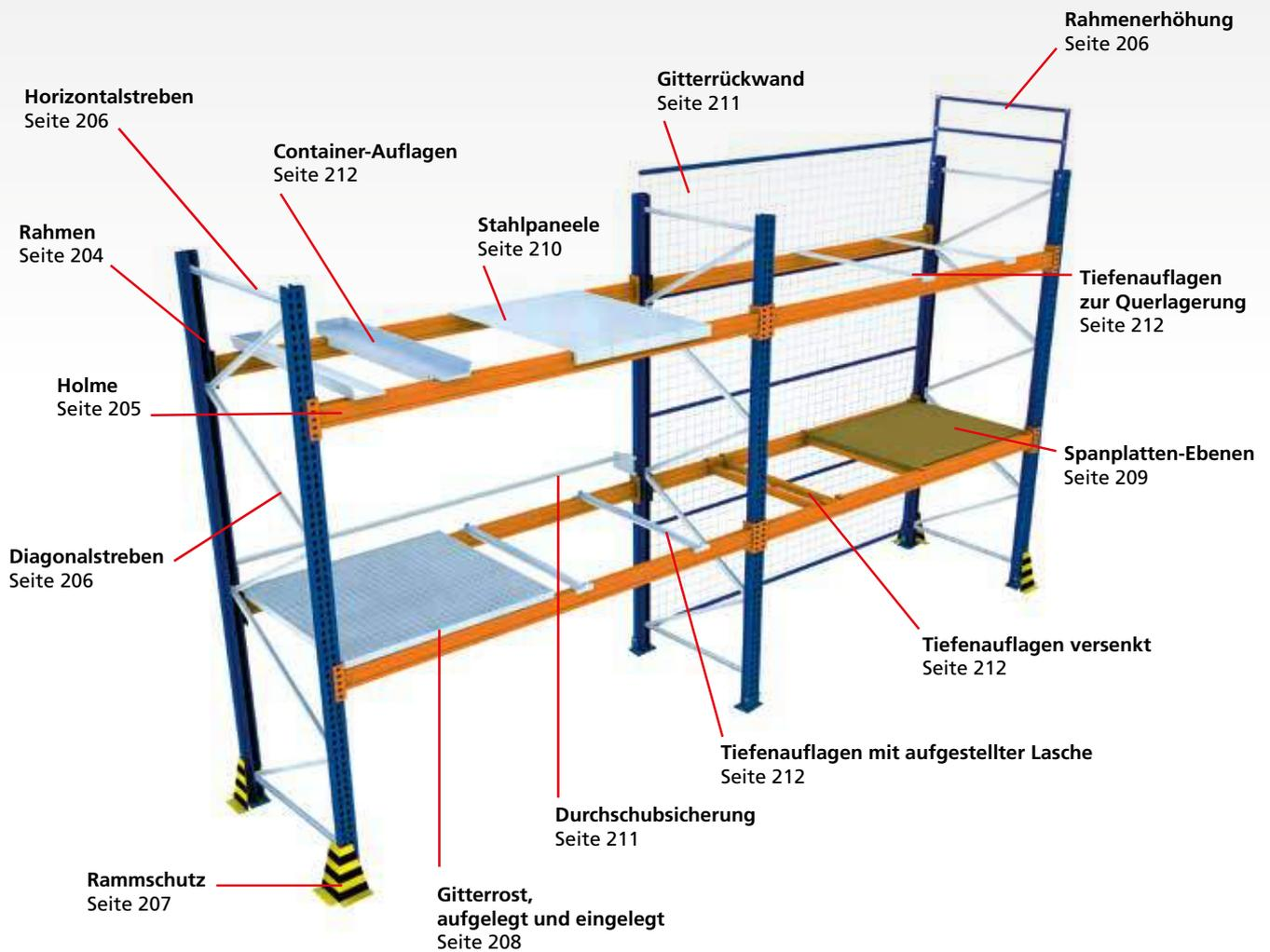

Alle Preise ohne Bestückung. Die Tabellen zeigen Bestellbeispiele. Weitere Abmessungen und Ausführungen auf Anfrage.



# PALETTENREGALE

## » Neuheiten bei den Palettenregalen

für mehr Sicherheit und optimale Lagerung



### Profiltyp EGN-DUO

Dieser Holm hat ein sehr stabiles, kaltverformtes Profil mit 5 Hakenagraffen, die für besonders hohe Stabilität sowie Längs- und Verwindungssteifigkeit sorgen.

Der Holm wird für hohe Traglasten bis zu 4.450 kg pro Paar und ab Holmlängen von 2.700 mm bis 3.900 mm eingesetzt.

Dank der speziellen Kastenform ist er der optimale Holm für alle schweren Güter.



### Profiltyp LNS-DUO

**Neu**

Dieses Holmprofil bietet ebenfalls Tragkräfte bis zu 3.075 kg pro Paar und ist für den Einsatz bei mittelschwerer Lagerung konzipiert. Er besteht ebenfalls aus einem kaltverformtem Profil mit 5 Hakenagraffen.

Dieser Holm kommt bei Holmlängen ab 950 mm bis 3.300 mm zum Einsatz.

Durch seine Verarbeitung bietet dieser Holm das beste Preis-Leistungs-Verhältnis, je nach benötigter Traglast.

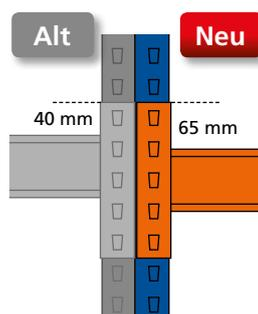

### Unterschiede & Vorteile

Alle Holme haben jetzt ein **Anschweißmaß von 65 mm** und müssen daher paarweise bestellt und ausgetauscht werden. Alte und neue Holme dürfen nicht in einem Regalfeld in der selben Ebene montiert werden, da hieraus eine nicht zulässige Höhendifferenz entsteht.

Eine einheitliche **Holmtiefe von 50 mm** sorgt für noch bessere Auflageflächen und erleichtert die Auswahl des Zubehörs.

### Optimierte Rahmenprofile

**Neu**

Für eine sichere Lagerung und maximale Ausnutzung haben wir unsere Ständerprofile optimiert und die Typenbezeichnungen geändert.

Die Rahmen sind selbstverständlich weiterhin mit den bestehenden Rahmentypen kompatibel.

<b>NEU</b>	Typ S610-M18	Typ S625-A18	Typ S635-B20	Typ S645-B25
ALT	Typ S610-N	Typ S625-N	Typ S635-N	neu im Programm





# » Wichtige Planungsgrundlagen für Palettenregale

## Planungsmaße gemäß DIN EN 15620

Bestimmen Sie den Rahmentyp „S“  
anhand der Belastungstabelle  
für Rahmentypen auf Seite 203.

Regalhöhe mm	Abstand X min. mm	Abstand Y min. mm
0 - 3.000	75	75
3.001 - 6.000	75	100
6.001 - 9.000	75	125
9001 - 12.000	100	150

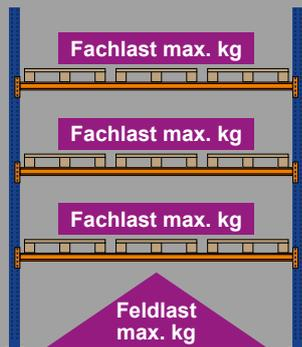
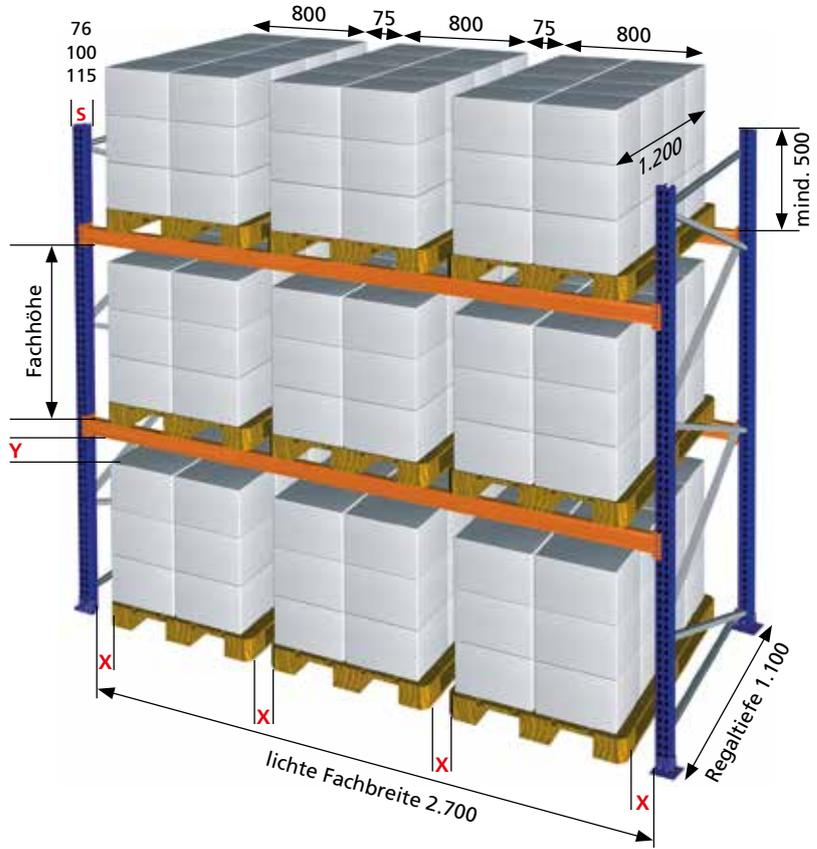

## Die richtige Wahl der Rahmen und Holme

Für das passende Palettenregal müssen Sie das Gewicht Ihres Lagergutes pro Ebene (Fachlast) kennen. Den passenden Rahmen wählen Sie anhand der gesamten Fachlasten (Feldlast) und der gewünschten Fachhöhe. Die richtigen Holme für die gewünschte Traglasten finden auf Seite 205. Somit sind Sie in der Lage, ein optimal angepasstes Palettenregal für Ihre Anforderungen zusammenzustellen.

## Längs- oder Querlagerung der Paletten

Durch die Lagerung in Quer- oder Längsrichtung  
passen sich Palettenregale perfekt jeder Lageran-  
forderung an.

**Hinweis:** Bei Querlagerung sind Tiefenauflagen  
zu verwenden (Seite 212).

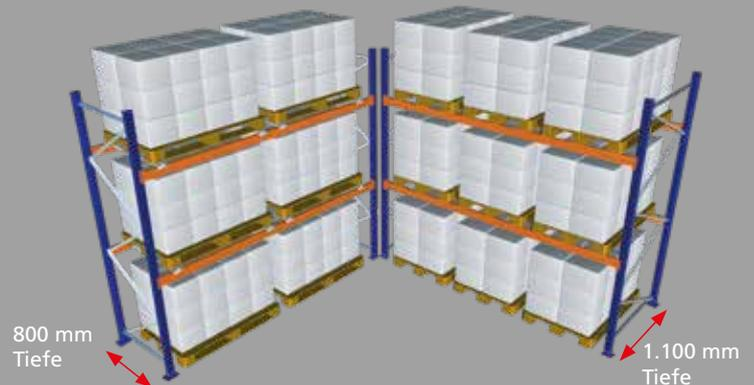

Querlagerung

Längslagerung

Fachbodenregale Stecksystem  
 Fachbodenregale Schraubsystem  
 Fachbodenregale Büro  
 Weitspannregale  
 Palettenregale  
 Kragarmregale  
 Regalanlagen & Bühnen



## Technische Bestimmungen zum Aufbau eines Palettenregals

- Außenständer müssen bei Gängen und Verkehrswegen mindestens 500 mm höher als die oberste Lagerebene sein, um Gänge gegen herabfallendes Lagergut zu sichern.
- Durchfahrten und Überbauten müssen mit einer geschlossenen Ebene (z. B. Gitterroste, Drahtgitterauflagen, Spanplatten) versehen sein.
- Die lichte Durchgangshöhe muss mindestens 2.000 mm betragen.
- Ist der Abstand zwischen den Paletten im Doppelregal kleiner als 100 mm, sind Durchschubsicherungen vorzusehen.
- Bei Außenständern und Durchfahrten müssen Rammschutzecken gemäß DUGV 108-007 (BGR 234) montiert werden.
- Bei frei im Raum stehenden Einzelregalen sind rückseitig Gitterrückwände gegen Herabfallen des Lagergutes vorzusehen.
- Betongüte: mindestens C 20/25 nach DIN EN 206-1 (DIN 1045-2); Betonstärke mindestens 200 mm
- An jeder Regalanlage sind Traglastschilder anzubringen.
- Die Angaben gelten nur für gleichmäßig verteilte Last.
- Ab 7.500 mm Oberkante Lagergut ist die zuständige Landesbauverordnung der einzelnen Bundesländer vom Betreiber zu beachten.
- Alle Lastangaben gelten nur für Innenaufstellung. Erdbebenlasten sowie Wind- und Schneelasten sind **nicht** berücksichtigt und müssen separat angefragt werden.

### Hinweis: Belastungswerte

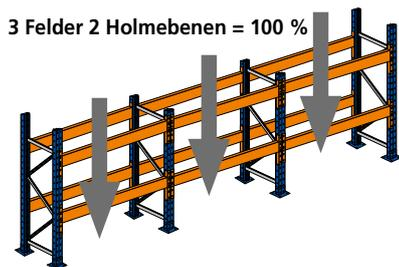

2 Felder 2 Holmebenen = 90 %

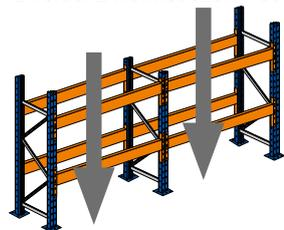

1 Feld 2 Holmebenen = 80 %

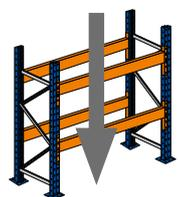

Die Belastbarkeit (Feldlast) verringert sich bei weniger Feldern. Beachten Sie bitte die prozentuale Ablastung zu den unten aufgeführten Belastungswerten (siehe Zeichnungen oben).

Den Werten der Belastungstabelle liegen 3 Regalfelder mit je mind. 2 Holmebenen zugrunde. Werden weniger Felder aufgestellt, reduzieren sich die Belastungswerte.

Bauform: Regale mit einer Lagerebene (Bockregal) und andere Aufbauvarianten auf Anfrage.

## Belastungstabellen für Rahmentypen

Feldlastangaben nur gültig für mindestens 3 Regalfelder und 2 Holmebenen.

### Max. Feldlasten für Rahmentyp S610-M18

Fachhöhe	2 Holmebenen	3 Holmebenen	4 Holmebenen	5 Holmebenen	6 Holmebenen
1.000 mm	12.040 kg	11.650 kg	10.980 kg	10.815 kg	10.580 kg
1.300 mm	10.415 kg	9.750 kg	9.310 kg	9.110 kg	8.825 kg
1.500 mm	9.495 kg	8.650 kg	8.205 kg	8.020 kg	7.735 kg
2.000 mm	6.950 kg	6.180 kg	5.875 kg	5.630 kg	5.460 kg
2.500 mm	4.630 kg	4.380 kg	4.215 kg	4.065 kg	4.000 kg

### Max. Feldlasten für Rahmentyp S625-A18

Fachhöhe	2 Holmebenen	3 Holmebenen	4 Holmebenen	5 Holmebenen	6 Holmebenen
1.000 mm	13.970 kg	13.485 kg	12.820 kg	12.490 kg	12.305 kg
1.300 mm	13.190 kg	12.500 kg	11.545 kg	11.095 kg	10.865 kg
1.500 mm	12.660 kg	11.810 kg	10.710 kg	10.135 kg	9.865 kg
2.000 mm	10.330 kg	9.800 kg	8.455 kg	7.955 kg	7.620 kg
2.500 mm	8.415 kg	7.135 kg	6.580 kg	6.185 kg	5.960 kg

### Max. Feldlasten für Rahmentyp S635-B20

Fachhöhe	2 Holmebenen	3 Holmebenen	4 Holmebenen	5 Holmebenen	6 Holmebenen
1.000 mm	17.320 kg	17.065 kg	16.555 kg	15.475 kg	14.970 kg
1.300 mm	16.120 kg	15.640 kg	15.085 kg	13.630 kg	12.970 kg
1.500 mm	15.445 kg	15.005 kg	14.175 kg	12.505 kg	12.125 kg
2.000 mm	13.665 kg	12.875 kg	11.910 kg	9.525 kg	9.830 kg
2.500 mm	8.730 kg	8.085 kg	7.765 kg	7.760 kg	6.825 kg

### Max. Feldlasten für Rahmentyp S645-B25

Fachhöhe	2 Holmebenen	3 Holmebenen	4 Holmebenen	5 Holmebenen	6 Holmebenen
1.000 mm	24.450 kg	24.235 kg	24.035 kg	23.210 kg	22.270 kg
1.300 mm	22.225 kg	21.925 kg	21.470 kg	19.635 kg	19.255 kg
1.500 mm	20.810 kg	20.430 kg	18.740 kg	18.450 kg	17.435 kg
2.000 mm	17.255 kg	16.835 kg	14.340 kg	14.030 kg	13.630 kg
2.500 mm	14.105 kg	12.105 kg	11.605 kg	11.070 kg	10.535 kg

Ständer blau

Fachwerk verzinkt

## Rahmen

- bestehend aus: 2 Stützen, Fachwerk, 2 Fußplatten, 4 Bodenanker
- bis 12 Meter Höhe
- Höhenverstellbarkeit der Holme im Raster von 50 mm möglich
- die benötigte Tragfähigkeit des Regalfeldes bestimmt den Rahmentyp, siehe dazu Belastungstabelle auf Seite 203
- aus Transportgründen werden die Rahmen zerlegt geliefert
- Ständer blau, Fachwerk verzinkt

Viele Größen ab Lager

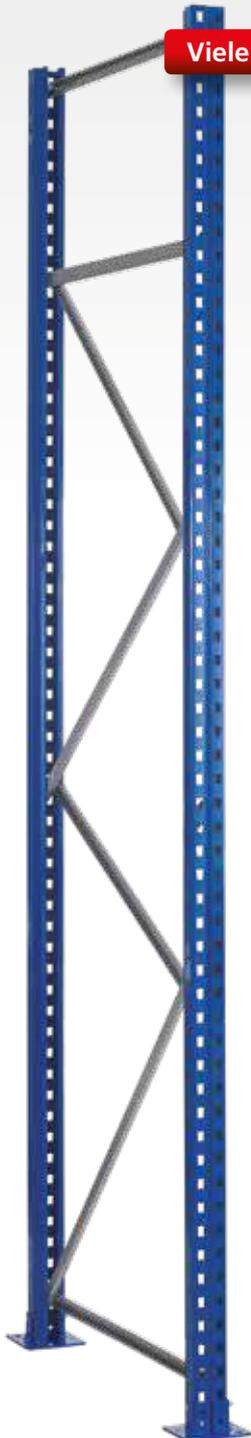

Rahmen-tiefe mm	Rahmen-höhe mm	Typ S610-M18		Typ S625-A18		Typ S635-B20		Typ S645-B25	
		76 mm Stützenbreite	100 mm Stützenbreite	100 mm Stützenbreite	100 mm Stützenbreite	100 mm Stützenbreite	100 mm Stützenbreite		
800	2.000	46000 ■	99,50 €						
	2.500	46001 ■	108,50 €						
	3.000	46002 ■	118,50 €	16372-N □	145,10 €				
	3.500	46003 ■	134,60 €	16373-N □	163,50 €				
	4.000	46004 ■	148,60 €	16374-N □	180,40 €	46104 □	200,00 €		
	4.500	46005 ■	163,35 €	16375-N □	198,35 €	46105 □	225,10 €		
	5.000	46006 ■	177,40 €	16376-N ■	216,20 €	46106 □	241,85 €	46206 □	275,40 €
	5.500	46007 ■	191,70 €	16377-N ■	234,30 €	46107 □	262,65 €	46207 □	301,10 €
	6.000	46008 ■	205,65 €	16378-N ■	252,10 €	46108 □	283,45 €	46208 □	326,35 €
	6.500	46009 □	219,80 €	16379-N □	270,15 €	46109 □	305,10 €	46209 □	351,80 €
	7.000	46010 □	246,65 €	16595-N □	291,75 €	46110 □	333,90 €	46210 □	380,30 €
	7.500	46011 □	257,05 €	16596-N □	304,75 €	46111 □	354,70 €	46211 □	404,40 €
	8.000	46012 □	271,00 €	16597-N □	322,00 €	46112 □	375,50 €	46212 □	429,40 €
	8.500	46013 □	285,45 €	16598-N □	339,45 €	46113 □	392,05 €	46213 □	449,30 €
9.000-12.000		auf Anfrage		auf Anfrage		auf Anfrage		auf Anfrage	
1.100	2.000	46020 ■	102,00 €						
	2.500	46021 ■	113,00 €						
	3.000	46022 ■	123,25 €	16362-N □	152,80 €				
	3.500	46023 ■	139,90 €	16363-N □	171,80 €				
	4.000	46024 ■	154,55 €	16364-N □	188,95 €	46124 □	207,00 €		
	4.500	46025 ■	169,15 €	16365-N □	206,70 €	46125 □	232,90 €		
	5.000	46026 ■	183,80 €	16366-N ■	225,40 €	46126 □	249,65 €	46226 □	283,20 €
	5.500	46027 ■	198,90 €	16367-N ■	244,60 €	46127 □	271,25 €	46227 □	309,70 €
	6.000	46028 ■	213,45 €	16368-N ■	263,30 €	46128 □	292,80 €	46228 □	335,70 €
	6.500	46029 □	228,15 €	16369-N □	282,20 €	46129 □	315,25 €	46229 □	361,95 €
	7.000	46030 □	255,65 €	16616-N □	304,25 €	46130 □	344,05 €	46230 □	390,40 €
	7.500	46031 □	265,90 €	16617-N □	317,05 €	46131 □	365,60 €	46231 □	415,30 €
	8.000	46032 □	280,45 €	16618-N □	335,15 €	46132 □	387,20 €	46232 □	441,10 €
	8.500	46033 □	295,65 €	16619-N □	353,65 €	46133 □	403,75 €	46233 □	461,00 €
9.000-12.000		auf Anfrage		auf Anfrage		auf Anfrage		auf Anfrage	

Trennfolie für Fußplatte bei magnesithaltigen Böden (siehe Seite 206)

Bitte beachten Sie die technischen Planungsmaße auf Seite 196 und die Belastungstabelle auf Seite 203.

Alle Lastangaben gelten nur für Innenaufstellung. Erdbebenlasten sowie Wind- und Schneelasten sind nicht berücksichtigt und müssen separat angefragt werden.

Fachbodenregale Stecksystem  
 Fachbodenregale Schraubsystem  
 Fachbodenregale Büro  
 Weitspannregale  
 Palettenregale  
 Kragarmregale  
 Regalanlagen & Bühnen

## Holmpaare

- kaltverformte Kastenprofile mit angeschweißten Agraffen
- Agraffen sind mit 5 stabilen Haken für eine optimale Lasteinleitung in die Palettenregalständer versehen
- 2 Profiltypen für optimales Preis-Leistungs-Verhältnis
- **NEU:** 65 mm Anschweißmaß und 50 mm Holmtiefe bei allen Holmen
- Fachlasten bis 4.450 kg pro Holmpaar
- inkl. Sicherungsstiften
- RAL 2004 reinorange

Holme  
orange

Länge mm	Belastbarkeit kg / Paar	Profiltyp	Holmhöhe mm	Art.-Nr. Paar	Preis Paar
950	2.440	LNS-DUO 80x50x1,5	80	46400-2 □	35,80 € (17,90 € pro Stück)
1.350	1.995	LNS-DUO 80x50x1,5	80	46405-2 ■	45,20 € (22,60 € pro Stück)
1.825	2.035	LNS-DUO 100x50x1,5	100	46410-2 ■	61,80 € (30,90 € pro Stück)
1.825	3.075	LNS-DUO 110x50x1,5	110	46411-2 □	68,60 € (34,30 € pro Stück)
2.225	1.695	LNS-DUO 100x50x1,5	100	46415-2 □	72,90 € (36,45 € pro Stück)
2.225	3.050	LNS-DUO 120x50x1,5	120	46416-2 ■	85,20 € (42,60 € pro Stück)
2.700	1.840	LNS-DUO 100x50x1,5	100	46420-2 ■	85,20 € (42,60 € pro Stück)
2.700	2.580	LNS-DUO 110x50x1,5	110	46421-2 ■	95,20 € (47,60 € pro Stück)
2.700	3.250	EGN-DUO 120x50x1,5	120	46422-2 ■	117,00 € (58,50 € pro Stück)
2.700	4.450	EGN-DUO 150x50x1,5	150	46423-2 ■	144,20 € (72,10 € pro Stück)
3.300	1.960	LNS-DUO 110x50x1,5	110	46425-2 □	114,60 € (57,30 € pro Stück)
3.300	3.100	EGN-DUO 135x50x1,5	135	46426-2 □	149,00 € (74,50 € pro Stück)
3.600	2.505	EGN-DUO 120x50x1,5	120	46430-2 □	151,20 € (75,60 € pro Stück)
3.600	3.415	EGN-DUO 150x50x1,5	150	46431-2 ■	168,20 € (84,10 € pro Stück)
3.600	4.235	EGN-DUO 165x50x1,8	165	46432-2 ■	201,90 € (100,95 € pro Stück)
3.900	2.810	EGN-DUO 140x50x1,5	140	46435-2 □	173,80 € (86,90 € pro Stück)
3.900	3.935	EGN-DUO 165x50x1,8	165	46436-2 □	216,30 € (108,15 € pro Stück)
Sicherungsstift für Holme				16068-N ■	0,23 € pro Stück

**Alle Holme werden nur paarweise geliefert!**

### Neue Holmausführung



65 mm  
Anschweißmaß

Profiltyp LNS-DUO



65 mm  
Anschweißmaß

Profiltyp EGN-DUO

Bitte beachten Sie die technischen Planungsmaße auf Seite 196 und die Belastungstabelle auf Seite 203.

Alle Lastangaben gelten nur für Innenaufstellung. Erdbebenlasten sowie Wind- und Schneelasten sind nicht berücksichtigt und müssen separat angefragt werden.

## Farben, Längen und Tragkräfte nach Wunsch für Rahmen und Holme

Lassen Sie Ihre Palettenregale in Ihrer individuellen Farbe anfertigen. Sie erhalten alle gängigen RAL-Töne und auch andere Farben gegen einen einmaligen, mengenunabhängigen Farbaufschlag von 1.500,00 € pro Farbe (Art.-Nr. 16040). Die Lieferzeit hierfür beträgt 6 Wochen. Selbstverständlich liefern wir Ihnen Ihre Palettenregale auch in feuerverzinkt (gegen Aufpreis).

Rahmen und Holme können auch in anderen Längen und Tragkräften nach Ihren Wünschen produziert werden. Bitte fragen Sie die Preise hierzu an.



Fachbodenregale Stecksystem  
 Fachbodenregale Schraubsystem  
 Fachbodenregale Büro  
 Weitspannregale  
 Palettenregale  
 Kragarmregale  
 Regalanlagen & Bühnen

### Diagonalstreben für Rahmenfachwerk

- verzinkt

für Typ	Länge mm	Rahmentiefe 800 mm	Länge mm	Rahmentiefe 1.100 mm
S610-M18	973	46510 ■	1.217	46511 ■
		2,93 €		3,54 €
S625-A18	945	16503-N ■	1.186	16509-N ■
		3,81 €		4,65 €
S635-B20 S645-B25	983	16710-N □	1.204	16711-N ■
		3,94 €		4,72 €

### Horizontalstreben für Rahmenfachwerk

- verzinkt

für Typ	Länge mm	Rahmentiefe 800 mm	Länge mm	Rahmentiefe 1.100 mm
S610-M18	752	46515 ■	1.052	46516 ■
		2,37 €		3,12 €
S625-A18	715	16502-N ■	1.015	16508-N ■
		2,99 €		4,05 €
S635-B20 S645-B25	667	16510-N □	967	16500-N ■
		2,83 €		3,88 €

### Fußplatten für Stütze

- zur Aufnahme der Stütze
- zur Bodenverankerung mit Bodenanker

für Typ		
S610-M18	16512 ■	11,25 €
S625-A18	16512-100 ■	11,45 €
S635-B20 + S645-B25	16512-200 ■	12,49 €

### Sicherungsstift zur Sicherung der Holme

- verzinkt

verzinkt 16068-N ■ 0,23 € / Stück

### Bodenanker für Palettenregal-Rahmen

- zur Bodenbefestigung
- 12 mm Ø, 115 mm lang
- zulässig für Betongüte C 20/25
- verzinkt oder Edelstahl

verzinkt	16113 ■	1,67 € / Stück
Edelstahl	16113-V4A ■	6,58 € / Stück

### Unterlegbleche für Fußplatten

- zum Ausgleichen von Bodenunebenheiten
- verzinkt

für Rahmen	Stück	Materialstärke mm		
S610-M18, S625-A18	1	2	16152 ■	2,19 €
S635-B20, S645-B25	1	2	16153 ■	2,88 €
Trennfolie für Fußplatte bei magnesithaltigen Böden für Stützen S610-M18, S625-A18			16149 ■	3,96 €

### Adapter für Stütze zum Aufstücken und Verbinden

- pro Palettenregal-Rahmen benötigen Sie 2 Adapter
- verzinkt

Im Bereich des Adapterstücks (600 mm) ist kein Holm einhängbar.

für Rahmen		
S610-M18	46520 ■	19,48 €
S625-A18	16571-N □	25,27 €
S635-B20 + S645-B25	16572-N □	25,91 €

### Rahmenerhöhungen passend für alle Rahmen

- zur Erhöhung des Rahmens um 500 mm
- blau

für Tiefe mm		
800	16571 ■	95,40 €
1.100	16572 ■	97,17 €



**Rammschutz-Ecke  
L-Form 400 mm**  
inkl. 4 Schraubanker

- zum Schutz vor Schäden durch Regalbediengeräte
- 6 mm Materialstärke
- in Sicherheitsfarben gelb / schwarz

Höhe mm		Preis / Stück
400	16105-N ■	38,06 €

**Rammschutz-Ecke  
L-Form 800 mm**  
inkl. 4 Schraubanker

- Höhe 800 mm
- zum Schutz vor Schäden durch Regalbediengeräte
- 6 mm Materialstärke
- in Sicherheitsfarben gelb / schwarz

Höhe mm		Preis / Stück
800	16105-N-800 ■	78,61 €



**Rammschutz-Ecke  
U-Form 400 mm**  
inkl. 4 Schraubanker

- zum Schutz vor Schäden durch Regalbediengeräte
- 6 mm Materialstärke
- Öffnungsmaß 155 mm und 210 mm
- in Sicherheitsfarben gelb / schwarz

Öffnungsmaß 155 mm

Höhe mm		Preis / Stück
400	16104 ■	49,15 €

Öffnungsmaß 210 mm

Höhe mm		Preis / Stück
400	16104-210 ■	55,69 €

**Stützenschutz  
für Rahmen**

- zum Schutz der Rahmenständer vor Schäden
- inkl. 4 Schrauben
- blau



für Rahmen	Höhe mm		Preis / Stück
S610-M18	800	16179 ■	43,24 €
S625-A18, S635-B20, S645-B25	800	16179-100 □	58,63 €

**Rammschutzwände**  
inkl. Rammschutzecken

- zum Schutz der Regalstirnseiten
- inkl. Schraubanker und Schrauben
- gelb / schwarz

für Einfachregale

Regaltiefe mm	Höhe mm		Preis / Stück
800	400	16577 ■	155,10 €
1.100	400	16578 ■	164,70 €
800	800	46530 ■	316,30 €
1.100	800	46531 ■	335,50 €

für Doppelregale (inkl. Stützkonsole)

800 + 200 + 800	400	16579 ■	216,90 €
1.100 + 200 1.100	400	16580 ■	242,35 €
800 + 200 + 800	800	46532 ■	452,55 €
1.100 + 200 1.100	800	46533 ■	503,45 €

Bei Doppelregalen werden Stützkonsolen mitgeliefert.



**Schraubanker  
für Rammschutzecken**

- 10 mm Ø, 90 mm lang
- verzinkt

verzinkt	16557 ■	1,72€ / Stück
----------	---------	---------------

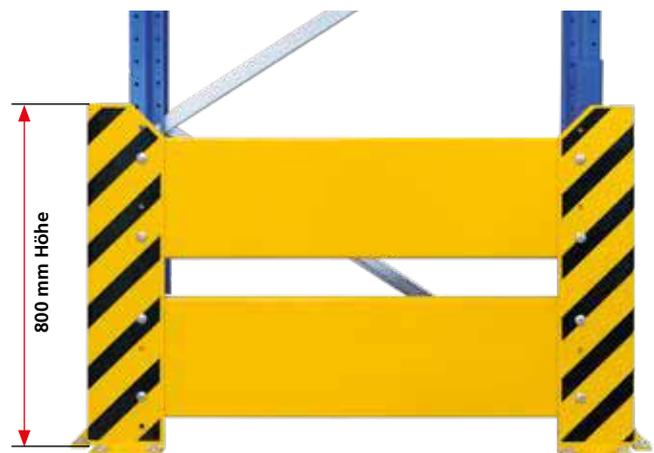



## Gitterroste holmbündig, eingelegt

Maschenweite 40 x 60 mm

- zur Lagerung loser Teile
- zur Sicherung von Durchfahrten und Gängen
- ab Holmlänge 1.825 mm segmentierte Lieferung
- auf Anfrage mit Maschenweite 30 x 30 mm möglich
- feuerverzinkt

### Für Holme mit einer Tiefe von 50 mm

Rahmentiefe mm	Holmlänge mm	Tragkraft kg	Anzahl Gitterroste	Preis / Ebene	
800	950	1.500	1	46500	82,65 €
800	1.350	2.100	1	46501	116,65 €
800	1.825	2.900	2	46502	161,00 €
800	2.225	3.500	2	46503	194,70 €
800	2.700	4.300	3	16890-50	241,50 €
800	3.300	5.200	3	16891-50	290,25 €
800	3.600	5.700	4	16892-50	322,00 €
800	3.900	6.200	3	16893-50	352,65 €
1.100	950	1.000	1	46505	112,00 €
1.100	1.350	1.400	1	46506	156,00 €
1.100	1.825	2.000	2	46507	177,20 €
1.100	2.225	2.400	2	46508	260,00 €
1.100	2.700	3.000	3	16894-50	265,80 €
1.100	3.300	3.600	3	16895-50	393,75 €
1.100	3.600	3.960	4	16896-50	354,40 €
1.100	3.900	4.200	3	16897-50	464,85 €



Bitte beachten Sie: Beim Einsatz von Gitterrosten darf die Tragkraft der eingesetzten Holmpaare nicht überschritten werden!



## Gitterroste, aufgelegt

Maschenweite 40 x 60 mm und 30 x 30 mm

- 50 mm Außenkante
- sichere Auflage durch Übergreifen über die Holme
- zur Lagerung loser Teile
- zur Sicherung von Durchfahrten und Gängen
- ab Holmlänge 1.825 mm segmentierte Lieferung
- feuerverzinkt

### Maschenweite 30 x 30 mm

Rahmentiefe mm	Holmlänge mm	Tragkraft pro Ebene kg	Preis / Stück	
1.100	1.825	2.000	16240	207,80 €
1.100	2.700	3.000	16242	311,70 €
1.100	3.600	3.800	16244	415,60 €

### Maschenweite 40 x 60 mm

Rahmentiefe mm	Holmlänge mm	Tragkraft pro Ebene kg	Anzahl Gitterroste	Preis / Ebene	
800	950	1.400	1	16880	84,50 €
800	1.350	2.000	1	16881	118,25 €
800	1.825	2.700	2	16882	144,60 €
800	2.225	3.300	2	16883	172,10 €
800	2.700	4.100	3	16884	216,90 €
800	3.300	5.000	3	16885	297,00 €
800	3.600	5.400	4	16886	289,20 €
800	3.900	6.000	3	16887	352,80 €
1.100	950	1.000	1	16890	112,35 €
1.100	1.350	1.485	1	16891	157,20 €
1.100	1.825	1.980	2	16892	171,30 €
1.100	2.225	2.450	2	16893	228,30 €
1.100	2.700	3.000	3	16894	256,95 €
1.100	3.300	3.600	3	16895	393,75 €
1.100	3.600	3.960	4	16896	342,60 €
1.100	3.900	4.200	3	16897	464,85 €



Bitte beachten Sie: Beim Einsatz von Gitterrosten darf die Tragkraft der eingesetzten Holmpaare nicht überschritten werden!



**Spanplatten, versenkt**  
für 50 mm tiefe Holme

- Spanplatte 38 mm, inkl. Tiefenauflagen
- Spanplatten für Holme 3.300, 3.600 und 3.900 mm werden segmentiert geliefert



Tiefenauflagen einzeln auf Seite 212.

**Für Holme mit einer Tiefe von 50 mm**

für Rahmentiefe mm	Holmlänge mm	Tragkraft kg/Ebene	Anzahl Tiefenauflagen	Preis / Ebene	
800	950	1.246	3	46582	100,20 €
800	1.350	918	3	46583	114,35 €
800	1.825	1.066	4	46584	153,35 €
800	2.225	1.193	4	46585	167,50 €
800	2.700	1.836	5	16586-50	206,55 €
800	3.300	1.610	6	16587-50	249,95 €
800	3.600	2.246	6	16588-50	260,55 €
800	3.900	2.090	6	16589-50	271,20 €
1.100	950	1.714	3	46689	115,20 €
1.100	1.350	1.262	3	46690	134,70 €
1.100	1.825	1.465	4	46691	180,80 €
1.100	2.225	1.640	4	46692	200,25 €
1.100	2.700	2.525	5	16593-50	246,35 €
1.100	3.300	2.214	6	16594-50	298,55 €
1.100	3.600	3.089	6	16595-50	313,15 €
1.100	3.900	2.874	6	16596-50	327,72 €

**i** Bitte beachten Sie: Beim Einsatz von Spanplatten darf die Tragkraft der eingesetzten Holmpaare nicht überschritten werden!

**Spanplatten, aufgelegt**  
38 mm stark

- inkl. Zentrierblech gegen Verschieben der Spanplatte
- zur Sicherung von Durchfahrten und Gängen
- Spanplatten für Holme 3.300, 3.600 und 3.900 mm werden segmentiert geliefert

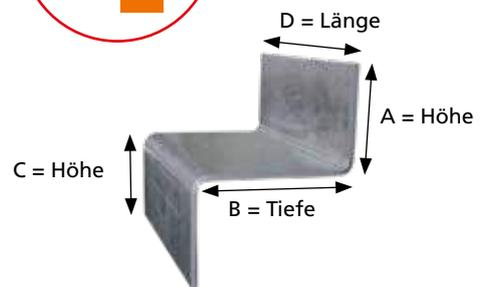
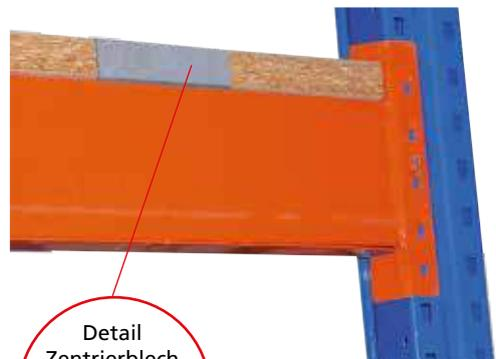

Rahmentiefe mm	Holmlänge mm	Tragkraft kg/Ebene	Anzahl Zentrierbleche	Preis / Ebene	
800	950	342	4	46693	40,65 €
800	1.350	486	4	46694	54,80 €
800	1.825	657	4	46695	71,60 €
800	2.225	801	4	46696	85,75 €
800	2.700	972	4	16198-50	102,55 €
800	3.300	1.188	8	16581	130,85 €
800	3.600	1.296	8	16199	141,45 €
800	3.900	1.404	8	16582	152,05 €
1.100	950	146	4	46586	53,25 €
1.100	1.350	208	4	46587	72,70 €
1.100	1.825	281	4	46588	95,80 €
1.100	2.225	343	4	46589	115,30 €
1.100	2.700	416	4	16195-50	138,40 €
1.100	3.300	508	8	16597	174,60 €
1.100	3.600	554	8	16196	190,80 €
1.100	3.900	601	8	16598	203,80 €

**Zentrierblech, einzeln**

A mm	B mm	C mm	D mm	für Holmstärke	Preis / Stück
35	50	35	94	50 mm	16178-50 1,76 €

**i** Bitte beachten Sie: Beim Einsatz von Spanplatten darf die Tragkraft der eingesetzten Holmpaare nicht überschritten werden!



Anzahl Distanzstücke  
in der Höhe

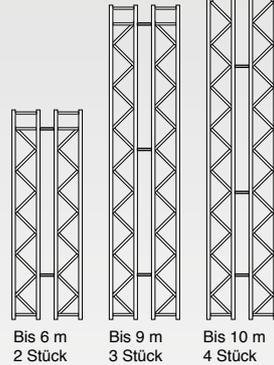

## Distanzstücke für Doppelregale

- 2 hintereinander stehende Einzelregale werden stabil zum Doppelregal verbunden
- inkl. Befestigungsmaterial
- verzinkt

Tiefe mm	Preis / Stück	
200	16410 ■	3,75 €
250	16410-25 ■	4,65 €
300	16411 ■	4,80 €
400	16412 ■	5,75 €
500	16413 ■	6,65 €



## Stahlpaneele passend für alle Holmtypen

- zur Auflage auf eine Holmebene
- sichere Auflage durch Übergreifen über die Holme
- verzinkt

Stahlpaneel-Ebenen					
Rahmentiefe mm	Holmlänge mm	Panelstärke mm	Tragkraft pro Ebene kg	Preis / Ebene	
800	950	1,25	900	16735-E ■	50,57 €
800	1.350	1,25	1.200	16154-E ■	81,95 €
800	1.825	1,25	1.800	16155-E ■	99,04 €
800	2.225	1,25	2.100	16156-E ■	118,23 €
800	2.700	1,25	2.700	16157-E ■	147,51 €
800	3.300	1,25	3.300	16158-E ■	180,29 €
800	3.600	1,25	3.600	16159-E ■	196,68 €
1.100	950	1,25	750	16736-E ■	62,31 €
1.100	1.350	1,25	1.250	16160-E ■	100,75 €
1.100	1.825	1,25	1.500	16161-E ■	121,83 €
1.100	2.225	1,25	1.750	16162-E ■	145,70 €
1.100	2.700	1,25	2.250	16163-E ■	181,35 €
1.100	3.300	1,25	2.750	16164-E ■	221,65 €
1.100	3.600	1,25	3.000	16165-E ■	241,80 €
1.100	3.900	1,25	3.250	16737-E ■	261,95 €
1.100	1.350	1,5	1.600	16166-E ■	115,95 €
1.100	1.825	1,5	1.920	16167-E ■	140,26 €
1.100	2.225	1,5	2.240	16168-E ■	167,93 €
1.100	2.700	1,5	2.880	16169-E ■	208,71 €
1.100	3.300	1,5	3.520	16170-E ■	255,09 €
1.100	3.600	1,5	3.840	16171-E ■	278,28 €
1.100	3.900	1,5	4.160	16738-E ■	301,47 €

### Stahlpaneele einzeln

Breite mm	Höhe mm	Panelstärke mm	für Regaltiefe mm	Tragkraft kg	Preis / Stück	
300	40	1,25	800	300	16155 ■	16,39 €
		1,25	1.100	250	16154 ■	20,15 €
		1,5		320	16156 ■	23,19 €
325	40	1,25	800	300	16155-325 ■	17,09 €
		1,25	1.100	250	16154-325 ■	21,08 €
		1,5		320	16156-325 ■	24,31 €

Für Fachbreite 2.700 mm sind z. B. 9 Paneele erforderlich (9 x 300 mm).  
Hinweis: Die zulässige Holm-Tragkraft darf nicht überschritten werden.



Bitte beachten Sie: Beim Einsatz von Stahlpaneelen darf die Tragkraft der eingesetzten Holmpaare nicht überschritten werden!



## Drahtgitterauflagen passend für alle Holmtypen

- sichere Auflage durch Übergreifen über die Holme
- segmentierte Lieferung für eine Holmebene
- verzinkt

Rahmentiefe mm	Holmlänge mm	für Holmbreite mm	Maschengröße mm	Tragkraft pro Ebene kg	Preis / Ebene	
1.100	1.825	50	40 x 106	690	17147 ■	70,60 €
	2.700	50	40 x 106	1.035	17148 ■	105,90 €
	3.600	50	40 x 106	1.380	17149 ■	141,20 €



Bitte beachten Sie: Beim Einsatz von Drahtgitterauflagen darf die Tragkraft der eingesetzten Holmpaare nicht überschritten werden!

Weitere Tiefen und Maschengrößen auf Anfrage.

**Durchschubsicherungen**  
passend für alle Rahmen

- verhindert das unbeabsichtigte Durchschieben von Ladeeinheiten
- inkl. Befestigungsmaterial
- verzinkt

Holmlänge mm	Palettenüberstand 75 mm	
950	16727 □	19,35 €
1.350	16728 ■	21,42 €
1.825	16729 ■	23,63 €
2.225	16730 ■	25,60 €
2.700	16731 ■	27,68 €
3.300	16732 ■	30,47 €
3.600	16733 ■	31,86 €

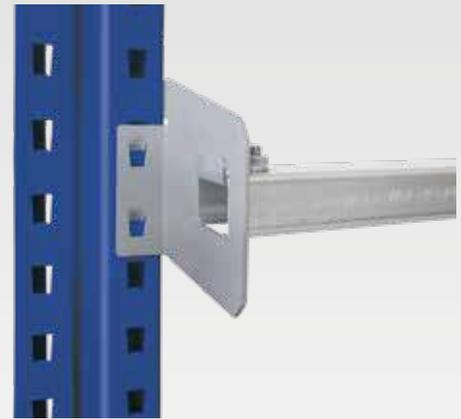

**Gitter-Rückwände**  
Masche 50 x 50 mm

- zur Absicherung gegen Herabfallen von Lagergut bei Verkehrswegen und Arbeitsbereichen gemäß DGUV-Regel 108-007 (BGR 234)
- inklusive Abstandhalter für ein Abstandsmaß von 150 mm, zur rückseitigen Befestigung am Rahmen
- Rahmen blau, Maschengitter verzinkt

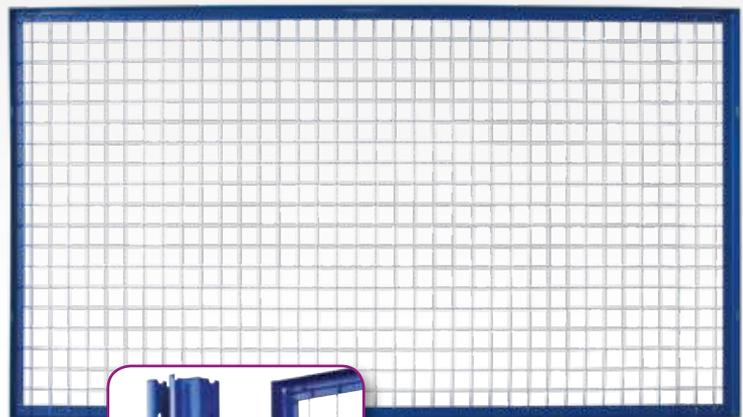

Abstandhalter zur Befestigung am Rahmen

**für Rahmen S610-M18**

Gitterhöhe mm	Feldbreite mm	Preis / Stück	
1.000	950	16078 ■	119,40 €
1.000	1.350	16133 ■	126,60 €
1.000	1.825	16114-A-N ■	128,40 €
1.000	2.225	16135-A ■	186,30 €
1.000	2.700	16117-N ■	197,70 €
1.000	3.300	16079 ■	246,00 €
1.000	3.600	16138-N ■	262,90 €
1.500	950	16080 ■	184,50 €
1.500	1.350	16134 ■	193,55 €
1.500	1.825	16115-A-N ■	188,10 €
1.500	2.225	16136-A ■	284,00 €
1.500	2.700	16118-N ■	278,55 €
1.500	3.300	16081 ■	374,40 €
1.500	3.600	16139-N ■	372,60 €

**für Rahmen S625-A18, S635-B20, S645-B25**

Gitterhöhe mm	Feldbreite mm	Preis / Stück	
1.000	950	16078-100 ■	119,40 €
1.000	1.350	16133-100 ■	126,60 €
1.000	1.825	16114-A-100 ■	179,05 €
1.000	2.225	16135-A-100 ■	186,30 €
1.000	2.700	16117-100 ■	208,00 €
1.000	3.300	16079-100 ■	246,00 €
1.000	3.600	16138-100 ■	273,25 €
1.500	950	16080-100 ■	184,50 €
1.500	1.350	16134-100 ■	193,55 €
1.500	1.825	16115-A-100 ■	280,35 €
1.500	2.225	16136-A-100 ■	284,00 €
1.500	2.700	16118-100 ■	287,60 €
1.500	3.300	16081-100 ■	374,40 €
1.500	3.600	16139-100 ■	381,65 €





## Tiefenauflagen, versenkt zur holmbündigen Auflage von Spanplatten

- zur Auflage von Spanplatten 38 mm zwischen den Holmen
- RAL 2004 reinorange

für Rahmentiefe mm	für Holmtiefe mm	Tragkraft je Tiefenauflage in kg	Preis / Stück	
800	50	900	16091-V-50	22,20 €
1.100	50	500	16090-V-50	23,00 €



## Tiefenauflagen zur Querlagerung für Paletten

- glatte Ausführung
- sichere Aufnahme von Paletten bei Quereinlagerung
- verzinkt

für Rahmentiefe mm	Tragkraft je Paar / kg	Preis / Paar	
800	1.352	16091-55-N	20,10 €
1.100	946	16090-55-N	25,40 €



## Containerauflagen-Set für Gitterboxen, Europaletten u. ä.

- mit seitlicher Aufkantung und Durchschubsicherung
- hilft beim Einladen und Positionieren von Gitterboxen
- für eine Euro-Gitterbox geeignet
- inkl. Befestigungsmaterial
- verzinkt

für Rahmentiefe mm	für Holmtiefe mm	Breite mm	Preis / Set	
800	50	1.200	16093-50	54,35 €
1.100	50	800	16092-50	60,20 €



## Tiefenauflagen mit aufgestellter Lasche zur Auflage von Spanplatten

- die Tragfähigkeit der Spanplatten wird erhöht
- sichert Spanplatten gegen Verrutschen
- verzinkt

für Rahmentiefe mm	Tragkraft je Paar / kg	Preis / Paar	
800	1.352	16141-55-N	22,45 €
1.100	946	16140-55-N	26,80 €

**Regalplatzetiketten**

mit **individuellem Nummernschlüssel**

- Leit- und Orientierungssystem für Regallager
- schnelle Kommissionierung und kurze Auftragsdurchlaufzeiten
- gelb mit schwarzer Schrift

Preise und Anfertigung auf Anfrage. Gerne beraten wir Sie bei der Planung.

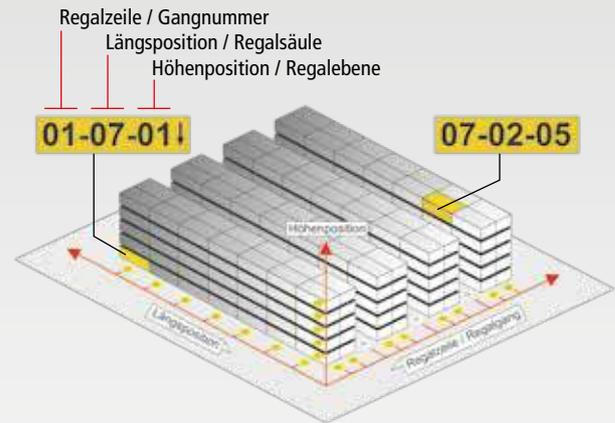

**Regalzeilenschilder**

zur **Kennzeichnung von Regalzeilen**

- stoßfest, lichtecht, witterungsbeständig
- inkl. Montagematerial zur einfachen Anbringung
- weiß oder gelb mit schwarzer Schrift

Maße H x B mm	Farbe	€/ Stück	
200 x 200	gelb	22950	22,35 €
	weiß	22951	22,35 €
300 x 300	gelb	22952	27,09 €
	weiß	22953	27,09 €
500 x 500	gelb	22954	39,03 €
	weiß	22955	39,03 €

Halle  
03

A17



**Belastungsschilder**

**DIN A3**

- individuell nach Anlagenspezifikation
- Druck auf Hartschaumplatte
- gemäß DIN EN 15635

DIN A3	13711	47,01 €
--------	-------	---------



**Selbstklebende Regalplatzetiketten**

zur **Kennzeichnung an Regalfeldern**

- langlebige Klebefolie zur Anbringung an Holme
- weiß oder gelb mit schwarzer Schrift

Maße H x B mm	Farbe	€/ Stück	
120 x 22	gelb	22956	0,99 €
	weiß	22957	0,99 €
140 x 38	gelb	22958	1,03 €
	weiß	22959	1,03 €
220 x 58	gelb	22960	1,20 €
	weiß	22961	1,20 €



**Magnetische Regalplatzetiketten**

zur **Kennzeichnung an Regalfeldern**

- langlebige Etikettenfolie auf Magnetband
- schneller Austausch an den Regalen
- weiß oder gelb mit schwarzer Schrift

Maße H x B mm	Farbe	€/ Stück	
120 x 22	gelb	22962	2,42 €
	weiß	22963	2,42 €
140 x 38	gelb	22964	2,95 €
	weiß	22965	2,95 €
220 x 58	gelb	22966	3,67 €
	weiß	22967	3,67 €



## » Umweltregale für zertifizierte Sicherheit

Jetzt in  
800 mm Tiefe

Die sichere Lagerung wassergefährdender Stoffe ist eine besondere Herausforderung. Mit den Umweltregalen von SCHULTE Lagertechnik lassen sich Flüssigkeiten in Fässern oder Kannen sach- und umweltgerecht aufbewahren.



### Eigenschaften

- Schutz vor Versickern beim Auslaufen von Flüssigkeiten durch verschweißte Auffangwanne am Boden
- besonders standfest durch Fachwerk-Verstrebung in den Rahmen
- schneller Umbau durch einfaches Stecken der Holme
- individuelle Einteilung der Ebenen im Raster von 50 mm

### Nutzen

- optimale Lagerung von wassergefährdenden Stoffen
- 10 praxisorientierte Varianten mit Fassauflagen
- Abfüllung von Flüssigkeiten direkt am Regal möglich



### Fassauflagen für Fasslagerung

- verzinkte Winkelprofile
- für Tiefe 800 mm
- für 50 mm Holmtiefe

für Fässer		
60 Liter	46988 ■	93,20 €
200 Liter	46987 ■	89,50 €

### Rollenauflage für Fasslagerung

- ermöglicht die leichte Drehung und Positionierung der Fässer
- für Tiefe 800 mm
- für 200 Liter Fässer
- bestehend aus: Fassauflage + Rollenauflage

46986 □ 290,35 €



Fachbodenregale Stecksystem  
 Fachbodenregale Schraubsystem  
 Fachbodenregale Büro  
 Weitspannregale  
 Palettenregale  
 Krugarmregale  
 Regalanlagen & Bühnen

# Fassregale für 60- und 200-Liter-Fässer

für stehende und liegende Lagerung

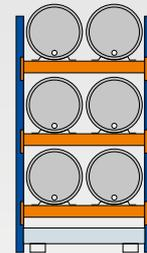
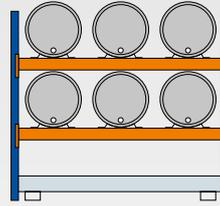
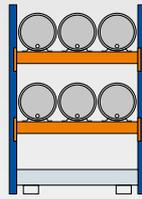
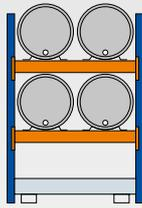

	Grundregal	Anbauregal	Grundregal	Anbauregal	Grundregal	Anbauregal	Grundregal	Anbauregal
Artikel-Nr.	46960	46961	46962	46963	46964	46965	46966	46967
Preis	1.387,70 €	1.288,20 €	1.588,90 €	1.489,40 €	1.814,30 €	1.714,80 €	1.629,90 €	1.521,40 €
Anzahl Fässer	4 x 200 l liegend		6 x 60 l liegend		6 x 200 l liegend		6 x 200 l liegend	
Rahmen H x T mm	2.000 x 800		2.000 x 800		2.000 x 800		2.500 x 800	
Holmbreite mm	1.350		1.350		2.225		1.350	
Wanne B x T mm	1.330 x 1.100 ohne Gitterrost		1.330 x 1.100 ohne Gitterrost		2.205 x 1.100 ohne Gitterrost		1.330 x 1.100 ohne Gitterrost	
Inhalt Bodenwanne Liter	286		286		396		286	

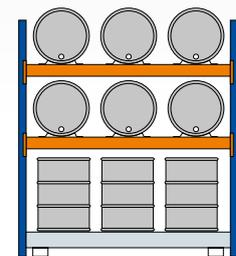
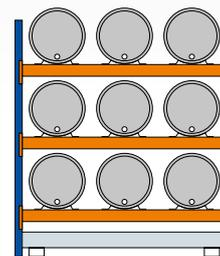
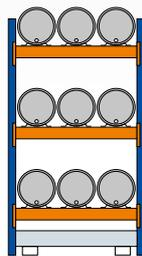
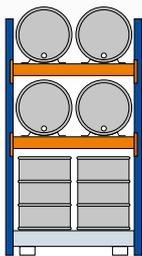

	Grundregal	Anbauregal	Grundregal	Anbauregal	Grundregal	Anbauregal	Grundregal	Anbauregal
Artikel-Nr.	46968	46969	46970	46971	46972	46973	46974	46975
Preis	1.644,10 €	1.555,60 €	1.931,70 €	1.823,20 €	2.186,00 €	2.077,50 €	2.268,80 €	2.160,30 €
Anzahl Fässer	4 x 200 l liegend 4 x 200 l stehend		9 x 60 l liegend		9 x 200 l liegend		6 x 200 l liegend 6 x 200 l stehend	
Rahmen H x T mm	2.500 x 800		2.500 x 800		2.500 x 800		2.500 x 800	
Holmbreite mm	1.350		1.350		2.225		2.225	
Wanne B x T mm	1.330 x 1.100 mit Gitterrost		1.330 x 1.100 ohne Gitterrost		2.205 x 1.100 ohne Gitterrost		2.205 x 1.100 mit Gitterrost	
Inhalt Bodenwanne Liter	286		286		396		396	



## Kannenträger zur Ablage von Kannen und Kanistern

- nur in Kombination mit Fassauflage einsetzbar
- wird einfach in die Fassauflage eingehängt
- Stellfläche: 270 x 270 mm
- Höhe: 340 mm

14985 ■ 133,85 €

## Bodenwannen für Fassregale, zum Auffangen von Flüssigkeiten

- mit und ohne Gitterrost
- mit Füßen
- verzinkt



Bodenwanne verzinkt	Breite x Tiefe mm	Inhalt Liter		
ohne Gitterrost, mit Füßen	1.330 x 1.100	286	14989-A ■	740,30 €
mit Gitterrost, mit Füßen	1.330 x 1.100	286	15203-A □	998,70 €
ohne Gitterrost, mit Füßen	2.205 x 1.100	396	15200-A ■	907,90 €
mit Gitterrost, mit Füßen	2.205 x 1.100	396	15204 □	1.344,40 €

Fachbodenregale  
Stecksystem



Fachbodenregale  
Schraubsystem

Fachbodenregale  
Büro

Weitspannregale



Palettenregale



Kragarmregale

Regalanlagen & Bühnen

Optimal geeignet für  
Zuschnitt-Reststücke,  
mit unterschiedlichen  
Bügelhöhen

## Blechlager-Box

zur Lagerung von Blechen und Platten

### Eigenschaften

- 7 Fächer mit verzinkten Stahlblechwannen
- lichte Fachbreite 100 mm
- Lieferung in zerlegter Ausführung
- RAL 5010 enzianblau

### Nutzen

- die leichtlaufende Stahlrolle gewährleistet müheloses Einschieben und Herausziehen der Platten
- die abgekantete Auflagenschiene sorgt für sicheren Halt des Lagerguts über die gesamte Tiefe
- übersichtliche, platzsparende Lagerung sorgt für Zeit- und Kostenersparnis

Höhe mm	Breite mm	Tiefe mm	für Tafelgrößen mm	Traglast / Fach kg		
1.250	1.100	2.000	2.000 x 1.000	1.000	19465	1.395,00 €
1.500	1.100	2.500	2.500 x 1.250	1.000	19466	2.170,00 €
1.750	1.100	3.000	3.000 x 1.500	1.000	19467	2.798,00 €

## Tafel-Regal

zur Lagerung von Blechen und Platten

### Eigenschaften

- Boden aus verzinkten Stahlblechführungen
- Lieferung in zerlegter Ausführung
- Bügel verzinkt, Gestell RAL 3000 feuerrot

### Nutzen

- eine leichtlaufende Stahlrolle sorgt für leichtes Ein- und Auslagern
- leichte Bedienung durch eine Person möglich
- mit Führungen für sicheren Halt

Höhe mm	Breite mm	Tiefe mm	Anzahl x Breite der Fächer	Traglast / Fach kg	Bügelhöhen mm		
1.000	560	2.030	6 x 45 mm	500	7 x 900 mm	19468	1.214,00 €
1.000	800	2.030	6 x 85 mm	500	7 x 800 mm	19496	1.395,00 €
1.000	800	2.030	9 x 45 mm	500	10 x 900 mm	19497	1.656,00 €

## Reststück-Regal

zur Lagerung von Zuschnittresten

### Eigenschaften

- Boden aus verzinkten Stahlblechführungen
- Lieferung in zerlegter Ausführung
- Bügel verzinkt, Gestell RAL 3000 feuerrot

### Nutzen

- leichte Bedienung durch eine Person möglich
- mit Führungen für sicheren Halt

Höhe mm	Breite mm	Tiefe mm	Anzahl x Breite der Fächer	Traglast / Fach kg	Bügelhöhen mm		
1.000	480	1.600	5 x 50 mm	500	2 x 120, 1 x 385, 1 x 640, 2 x 900 mm	19469	624,00 €



# Profillager-Regal

zur stehenden Lagerung von Langgut

optimierter  
Trennarm

## Eigenschaften

- zur stehenden Lagerung von leichtem Langgut, z. B. Dachlatten, Verlegerohre, Leisten, Balken etc.
- 10° Neigung
- seitlich anliegende Last/Querlast: max. 25 kg pro Trennarm
- Vertikallast: max. 1.135 kg pro Feld
- Trennarne sind zu jedem Regal separat zu bestellen
- aus transporttechnischen Gründen werden die Rahmen zerlegt geliefert
- Rahmen blau, Holme orange Fachwerk verzinkt, Trennarne blau

## Nutzen

- übersichtliche Lagerung unterschiedlicher Materialien und Sorten
- auch ideal im SB-Bereich einsetzbar
- variabel einsetzbare Unterteilungsrohre ermöglichen flexible Fachbreiten

## Lieferumfang

- Grundregal:  
2 Rahmen, 5 Holme (100 x 50 mm) oder
- Anbauregal:  
1 Rahmen, 5 Holme (100 x 50 mm) inkl. Fußplatten und Bodenanker

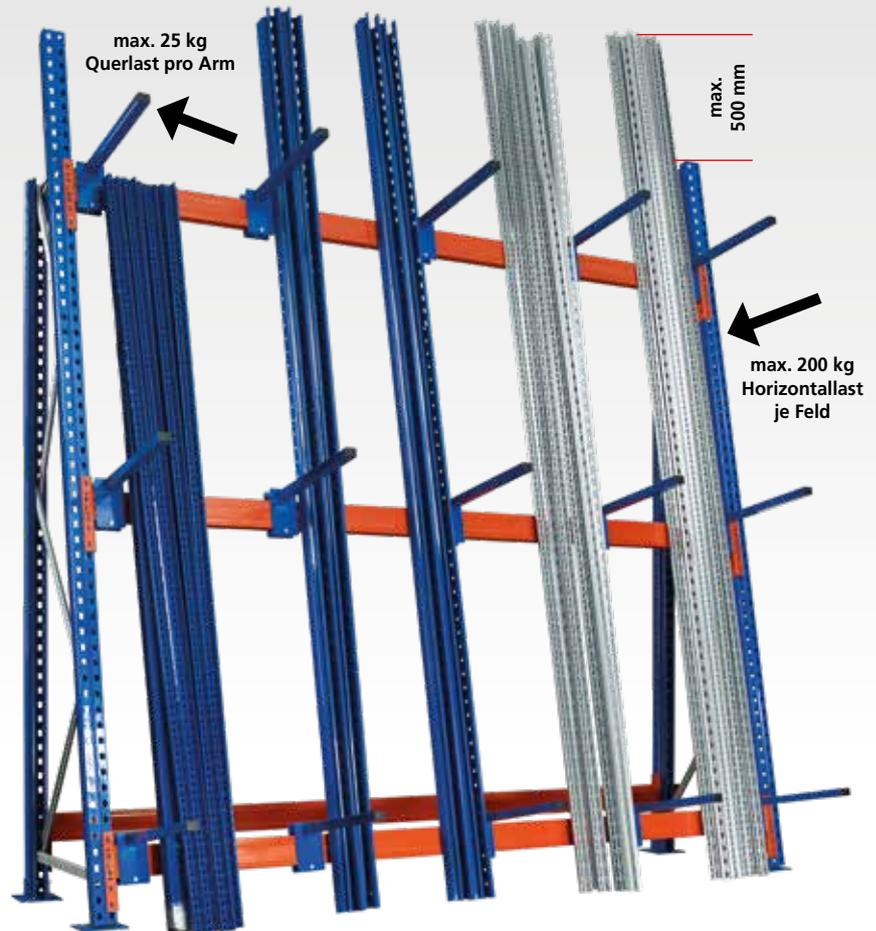

Profillager-Regal							
Höhe mm	Breite mm	Tiefe unten mm	Typ	Grundregal		Anbauregal	
3.000	1.825	700	Einfachregal	46990	545,55 €	46991	369,05 €
3.000	2.700	700	Einfachregal	46992	608,00 €	46993	431,50 €

Trennarne, stabil verschraubt		
Tiefe mm	Preis / Stück	
500	46996	30,20 €
750	46997	32,60 €



### Aufbaumaße

**Gesamtlänge des Regals:**

- Summe aller Fachbreiten + (Anzahl der Ständer x 86 mm)
- bei Grundregalen Nennbreite + 172 mm
- bei Anbauregalen Nennbreite + 86 mm
- mind. 100 mm Abstand der Außenrahmen zu Wänden oder Gebäudeteilen für Fußplatten berücksichtigen

**Hinweis:**  
Das Lagergut darf **max. 500 mm** höher sein als das Regal!

# Kabeltrommel-Regal SchrägRoll System

für leichte bis mittelschwere Belastungen

### Eigenschaften

- ungebremste Ausführung für ausschließlich manuelle Bedienung
- 10° Neigung
- Trommelgewicht bis 500 kg
- Feldlasten bis 1.500 kg
- Fachbreiten 870, 1.170 und 1.370 mm
- aus transporttechnischen Gründen werden die Rahmen zerlegt geliefert
- Rahmen und Holme blau, Achsaufnahme orange, Fachwerk verzinkt

### Nutzen

- übersichtliche, platzsparende und sichere Höhenlagerung der Kabeltrommeln
- Kabeltrommeln mit unterschiedlichen Abmessungen und Belastungen können problemlos eingelagert werden
- bewährtes und erweiterbares Regalsystem für unterschiedliche Fachbreiten und Höhen
- schnell und einfach aufzubauen, Erweiterungen und Ergänzungen jederzeit möglich

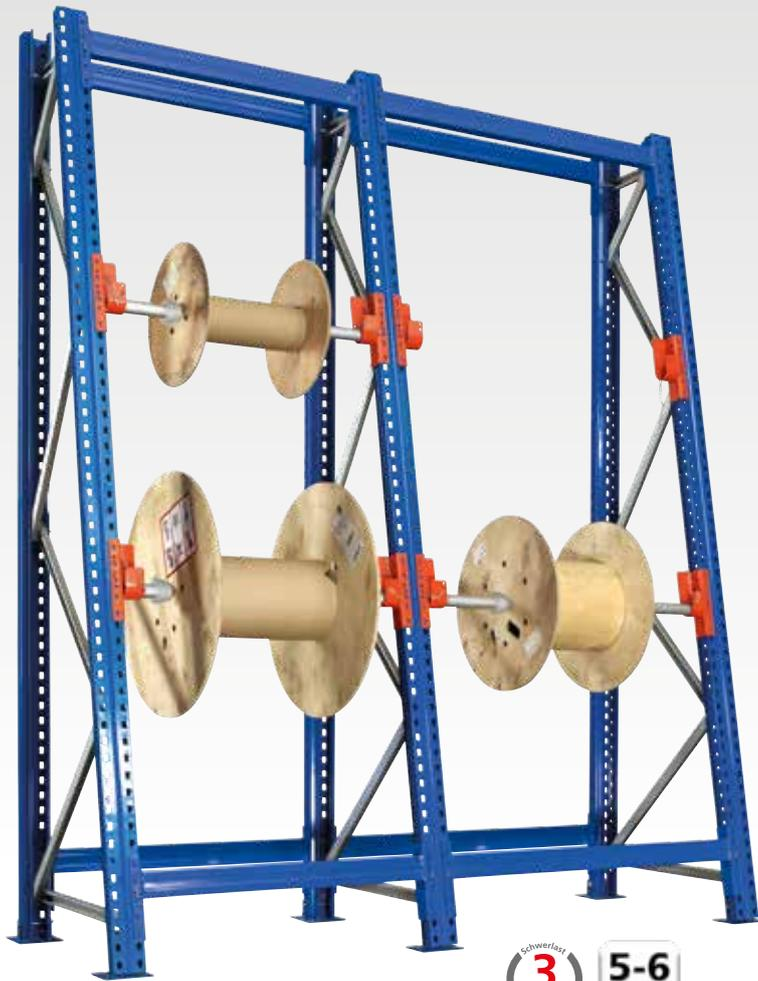

### Kabeltrommel-Regal SchrägRoll

Höhe mm	Fachbreite mm	maximale Trommelbreite mm	Tiefe mm	Trommelgewicht max. kg	Anzahl Achsen	Achsdurchmesser mm	Kabeltrommeldurchmesser max. mm	Grundregal	Anbauregal
2.000	870	610	900	500	2	42,4	600	16978 □ 553,04 €	16984 □ 445,17 €
2.000	1.170	910	900	500	2	60,3	600	16979 □ 619,07 €	16988 □ 511,20 €
2.000	1.370	1.110	900	500	2	60,3	600	16983 □ 650,81 €	16989 □ 542,94 €
2.500	870	610	900	500	2	42,4	800	16713 □ 585,30 €	16716 □ 461,30 €
2.500	1.170	910	900	500	2	60,3	800	16714 □ 651,33 €	16717 □ 527,33 €
2.500	1.370	1.110	900	500	2	60,3	800	16715 □ 683,07 €	16718 □ 559,07 €
3.000	870	610	900	500	3	42,4	800	16980 □ 619,36 €	16985 □ 478,33 €
3.000	1.170	910	900	500	3	60,3	800	16981 □ 685,39 €	16986 □ 544,36 €
3.000	1.370	1.110	900	500	3	60,3	800	16982 □ 717,13 €	16987 □ 576,10 €

### Aufbaumaße für SchrägRoll und BlockRoll System

#### Gesamtlänge des Regals:

- Summe aller Fachbreiten + (Anzahl der Ständer x 110 mm)
- mind. 100 mm Abstand der Außenrahmen zu Wänden oder Gebäudeteilen für Fußplatten berücksichtigen



Fachbodenregale Stecksystem  
 Fachbodenregale Schraubsystem  
 Fachbodenregale Büro  
 Weitspannregale  
 Palettenregale  
 Kragarmregale  
 Regalanlagen & Bühnen

# Kabeltrommel-Regal BlockRoll System

für schwere Belastungen

## Eigenschaften

- gebremste Ausführung **BlockRoll Typ HB**
- die **Bauform HB** ist geeignet für die Verwendung maschinell angetriebener Abspul- oder Wickelmaschinen
- Trommelgewicht bis 1.000 kg
- Feldlasten bis 6.000 kg möglich
- Fachbreiten 870, 1.170 und 1.370 mm
- aus transporttechnischen Gründen werden die Rahmen zerlegt geliefert
- Rahmen und Holme blau, Achsauflagen RAL 7037 staubgrau, Achsschalen RAL 3020 verkehrsrot, Fachwerk verzinkt

## Nutzen

- übersichtliche, platzsparende und sichere Höhenlagerung der Kabeltrommeln
- Kabeltrommeln mit unterschiedlichen Abmessungen und Belastungen können problemlos eingelagert werden
- bewährtes und erweiterbares Regalsystem für unterschiedliche Fachbreiten und Höhen
- schnell und einfach aufzubauen, Erweiterungen und Ergänzungen jederzeit möglich

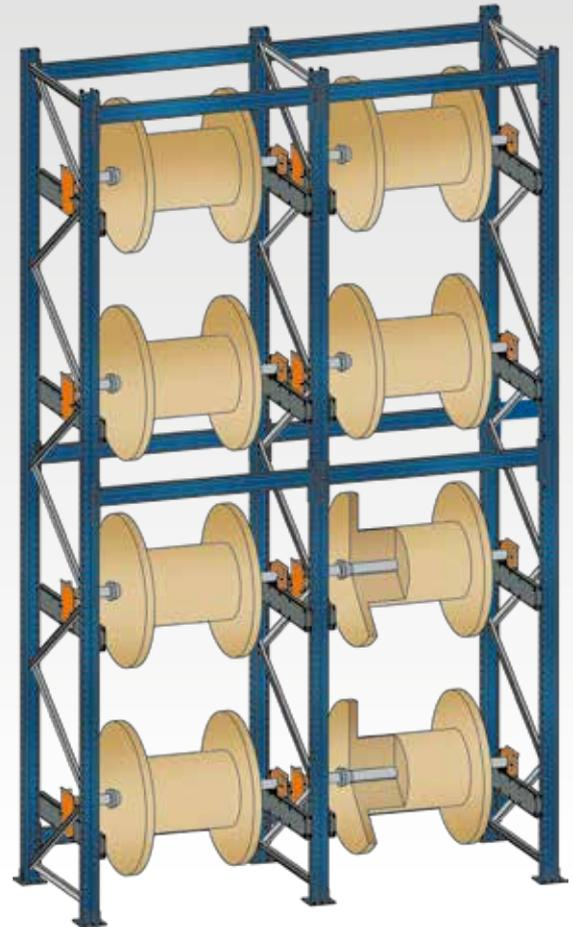

Kabeltrommel-Regal BlockRoll Typ HB												
Höhe mm	Fachbreite mm	maximale Trommelbreite mm	Tiefe mm	Trommelgewicht max. kg	Anzahl Achsen	Achsdurchmesser mm	Kabeltrommeldurchmesser max. mm	Grundregal		Anbauregal		
2.500	870	650	1.045	1.000	2	34	1.000	16900-G □	1.482,73 €	16905-G □	1.354,62 €	
2.500	1.170	950	1.045	1.000	2	60	1.000	16901-G □	1.612,15 €	16906-G □	1.484,04 €	
2.500	1.370	1.150	1.045	1.000	2	60	1.000	16902-G □	1.678,62 €	16907-G □	1.550,51 €	
3.000	870	650	1.045	1.000	3	34	1.000	16910-G □	2.125,78 €	16915-G □	1.978,52 €	
3.000	1.170	950	1.045	1.000	3	60	1.000	16911-G □	2.318,13 €	16916-G □	2.170,86 €	
3.000	1.370	1.150	1.045	1.000	3	60	1.000	16912-G □	2.416,65 €	16917-G □	2.269,38 €	
3.500	870	650	1.045	1.000	3	34	1.000	16920-G □	2.166,04 €	16925-G □	1.998,65 €	
3.500	1.170	950	1.045	1.000	3	60	1.000	16921-G □	2.358,39 €	16926-G □	2.190,99 €	
3.500	1.370	1.150	1.045	1.000	3	60	1.000	16922-G □	2.456,91 €	16927-G □	2.289,51 €	
4.000	870	650	1.045	1.000	4	34	1.000	16930-G □	2.789,86 €	16935-G □	2.604,41 €	
4.000	1.170	950	1.045	1.000	4	60	1.000	16931-G □	3.041,57 €	16936-G □	2.856,12 €	
4.000	1.370	1.150	1.045	1.000	4	60	1.000	16932-G □	3.169,77 €	16937-G □	2.984,33 €	
4.500	870	650	1.045	1.000	4	34	1.000	16940-G □	2.841,22 €	16945-G □	2.638,61 €	
4.500	1.170	950	1.045	1.000	4	60	1.000	16941-G □	3.096,49 €	16946-G □	2.893,88 €	
4.500	1.370	1.150	1.045	1.000	4	60	1.000	16942-G □	3.227,07 €	16947-G □	3.024,45 €	
5.000	870	650	1.045	1.000	4	34	1.000	16950-G □	2.877,24 €	16955-G □	2.656,62 €	
5.000	1.170	950	1.045	1.000	4	60	1.000	16951-G □	3.132,51 €	16956-G □	2.911,89 €	
5.000	1.370	1.150	1.045	1.000	4	60	1.000	16952-G □	3.263,08 €	16957-G □	3.042,46 €	
5.500	870	650	1.045	1.000	5	34	1.000	16960-G □	3.518,98 €	16965-G □	3.279,86 €	
5.500	1.170	950	1.045	1.000	5	60	1.000	16961-G □	3.815,81 €	16966-G □	3.598,06 €	
5.500	1.370	1.150	1.045	1.000	5	60	1.000	16962-G □	3.999,81 €	16967-G □	3.760,68 €	
6.000	870	650	1.045	1.000	6	34	1.000	16970-G □	4.142,71 €	16975-G □	3.885,58 €	
6.000	1.170	950	1.045	1.000	6	60	1.000	16971-G □	4.520,28 €	16976-G □	4.263,15 €	
6.000	1.370	1.150	1.045	1.000	6	60	1.000	16972-G □	4.712,59 €	16977-G □	4.455,45 €	

Alle Preise ohne Bestückung. Die Tabellen zeigen Bestellbeispiele. Weitere Abmessungen und Ausführungen auf Anfrage.

□ 5-6 Wochen versandfertig

# » Kragarmregale

– für alles was lang, schwer und sperrig ist



Fachbodenregale  
Stecksystem

Fachbodenregale  
Schraubsystem

Fachbodenregale  
Büro

Weitspannregale

Palettenregale

**Kragarmregale**

Regalanlagen & Bühnen

# Kragarmregale

**System-Übersicht** ab 222

**Für leichte Belastungen** ab 224

**K 1000** Set 224 - 225

**Für mittlere Belastungen** ab 226

**K 3000** Kragarmregale 226 - 227

**K 3000** Einzelteile + Zubehör 228 - 231

**Für schwere Belastungen** ab 232

**K 6000** Kragarmregale 232 - 233

**K 6000** Einzelteile + Zubehör 234 - 239

Fachbodenregale  
Stecksystem

Fachbodenregale  
Schraubsystem

Fachbodenregale  
Büro

Weitspannregale

Palettenregale

**Kragarmregale**

Regalanlagen & Bühnen

# » Kragarmregale

## belastbar, vielseitig, flexibel

- ideal für lange und sperrige Lagergüter wie Rohre, Stangen oder Platten
- besonders belastbare Ständer und Profile aus warmgeformten IPE-Profilen
- beliebig lange Regalzeilen, ein- oder beidseitig nutzbar
- individuelle Lösungen für unterschiedlichste Lagermaterialien

## » Kragarme und Ständerprofile

### passend für alle Lagerbedürfnisse

Ein Kragarmregal wird individuell an das Lagergut angepasst. Zur Auswahl stehen 3 unterschiedliche Systeme, die sich in der Belastbarkeit unterscheiden.

Beim **K 1000** sind die Kragarme bereits an den Ständerprofilen angeschweißt und bieten dadurch einen unkomplizierten und schnellen Aufbau.

Bei den Systemen **K 3000** und **K 6000** können Sie die Kragarme sowie die Ständerprofile wählen und somit eine optimale Anpassung an Ihre Lagerware und Räumlichkeiten vornehmen. Die Kragarme lassen sich individuell in der Höhe verstellen, so dass sich das Kragarmregal auch im Nachhinein an Ihr Lagergut anpassen lässt.



## » 3 Systeme für alle Anforderungen

### K 1000

#### Komplettsset für leichte Güter

- Belastbarkeit pro Arm 200 kg
- besonders schnelle Montage durch angeschweißte Kragarme
- RAL 5010 enzianblau
- sofort ab Lager lieferbar

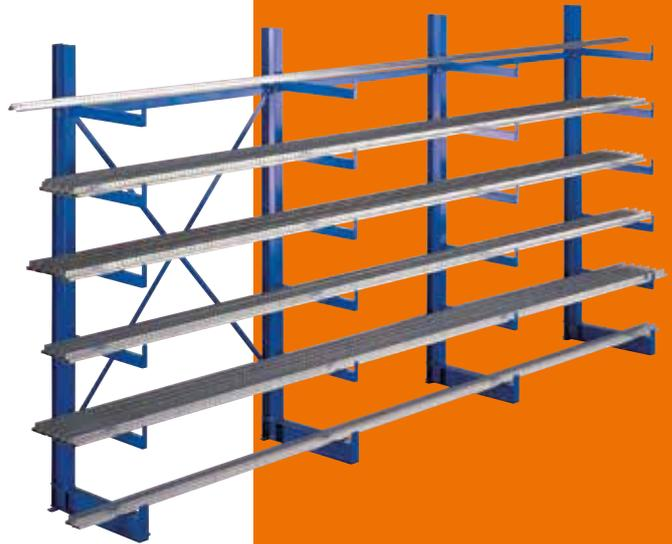

Fachbodenregale  
Stecksystem

Fachbodenregale  
Schraubsystem

Fachbodenregale  
Büro

### K 3000

#### Für leichte und mittelschwere Güter

- Belastbarkeit pro Arm bis zu 1.125 kg
- für eine optimale Flächen- und Raumnutzung passt sich das K 3000 den kundenspezifischen Anforderungen an
- Kragarme von 400 bis 800 mm Länge
- Ständerprofile von IPE 120 bis IPE 160
- Sonderfarben und -größen möglich



Weitspannregale

Palettenregale

### K 6000

#### Für schwere Güter

- Belastbarkeit pro Arm bis zu 3.900 kg
- das K 6000 Kragarmregal passt sich flexibel an Ihre Raum- und Lagerbedürfnisse an
- Kragarme von 750 mm bis 2.000 mm Länge
- Ständerprofile von IPE 180 bis IPE 330
- Sonderfarben und -größen möglich



Kragarmregale

Regalanlagen & Bühnen

# » K 1000 Kragarmregale

## einseitig oder doppelseitig · für leichte Belastungen

### Eigenschaften

- angeschweißte Kragarme mit Abrollsicherung
- Belastung pro Kragarm maximal 200 kg
- Lichte Höhe zwischen den Kragarmen 280 mm
- Höhe: 2.000 mm  
Armtiefe: 500 mm  
Breite: 1.250 mm
- stabile Bodenverankerung durch mitgelieferte Schwerlastanker
- RAL 5010 enzianblau

### Nutzen

- optimale Lagerung von Profilen, Stäben und Rohren
- wahlweise ein- oder doppelseitig nutzbar
- einfacher und schneller Aufbau durch angeschweißte Kragarme
- sofort ab Lager lieferbar



### Planung

#### Notwendige Faktoren für die Planung:

Die angegebenen Traglasten gelten für gleichmäßig verteilte Lasten je Kragarm.

Die Kragarmregale sind in jedem 5. Feld mit einer Kreuzstrebe auszusteuern.

### Sicherheit

Zur Gewährleistung der Standsicherheit von Kragarmregalen ist eine Bodenverdübelung erforderlich.

Pro Ständer sind deshalb 2 Schwerlastanker und 2 Halteplatten im Lieferumfang enthalten.

### Aufbaumaße

Der seitliche Überstand des Lagergutes darf max. das halbe Achsmaß betragen.

Höhe:	2.000 mm
Breite pro Feld:	1.250 mm
Regaltiefe einseitig:	600 mm
Regaltiefe doppelseitig:	1.100 mm



## K 1000 Kragarmregale

### einseitig

Grundregal, bestehend aus:

- 2 einseitige Ständer mit je 5 angeschweißten Kragarmen
- 1 Kreuzstrebe zur Aussteifung
- 2 Horizontalverbinder
- 4 Schwerlastanker und 2 Halteplatten zur Bodenverankerung

Anbauregal wie Grundregal:

- jedoch nur 1 Ständer
- ohne Kreuzstrebe



Regaltiefe:  
Armtiefe 500 mm  
+ IPE 100 mm

### K1000 Set einseitig

Breite mm	Anzahl Felder	Anzahl Ständer	Tragkraft je Arm / kg	Tragkraft gesamt einschl. Fußebene kg	Art.-Nr.	Preis
1.250	1	2	200	2.400	14480	434,03 €
2.500	2	3	200	3.600	14485	656,82 €
3.750	3	4	200	4.800	14486	879,61 €
5.000	4	5	200	6.000	14487	1.102,40 €
6.250	5	6	200	7.200	14488	1.325,19 €

#### zusätzliches Anbaufeld

1.250	1	1	200	1.200	14481	222,79 €
-------	---	---	-----	-------	-------	----------

zusätzliches Kreuzstreben-Set				19473-K	30,53 €
-------------------------------	--	--	--	---------	---------

## K1000 Kragarmregale

### doppelseitig

Grundregal, bestehend aus:

- 2 beidseitige Ständer mit je 10 angeschweißten Kragarmen
- 1 Kreuzstrebe zur Aussteifung
- 2 Horizontalverbinder
- 4 Schwerlastanker und 2 Halteplatten zur Bodenverankerung

Anbauregal wie Grundregal:

- jedoch nur 1 Ständer
- ohne Kreuzstrebe



Regaltiefe:  
Armtiefe 2 x 500 mm  
+ IPE 100 mm

### K1000 Set doppelseitig

Breite mm	Anzahl Felder	Anzahl Ständer	Tragkraft je Arm / kg	Tragkraft gesamt einschl. Fußebene pro Seite / kg	Art.-Nr.	Preis
1.250	1	2	200	2.400	14490	585,18 €
2.500	2	3	200	3.600	14495	883,55 €
3.750	3	4	200	4.800	14496	1.181,93 €
5.000	4	5	200	6.000	14497	1.480,30 €
6.250	5	6	200	7.200	14498	1.778,67 €

#### zusätzliches Anbaufeld

1.250	1	1	200	1.200	14491	298,37 €
-------	---	---	-----	-------	-------	----------

zusätzliches Kreuzstreben-Set				19473-K	30,53 €
-------------------------------	--	--	--	---------	---------

## » K 3000 Kragarmregale einseitig / doppelseitig · IPE 120 - 160 für mittlere Belastungen



weitere  
Farben auf  
Anfrage

Tiefen:  
400 mm  
500 mm  
600 mm  
800 mm

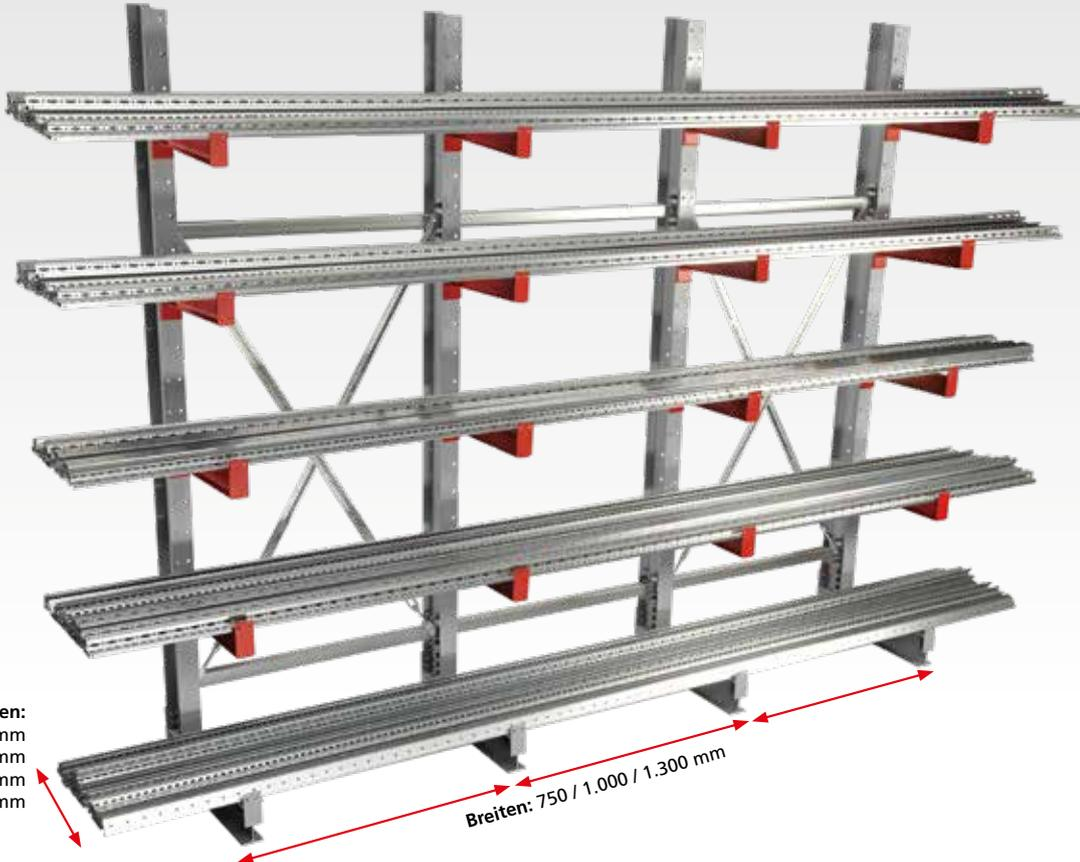

Höhen:  
2.000 mm  
2.500 mm  
3.000 mm  
3.500 mm

weitere  
Höhen auf  
Anfrage

Breiten: 750 / 1.000 / 1.300 mm

### Eigenschaften

- zur stehenden, liegenden oder hängenden Aufbewahrung von Rohren, Profilen und anderen sperrigen Materialien
- Kragarme im Raster von 100 mm in der Höhe verstellbar
- beliebig lange Regalzeilen, ein- oder doppelseitig nutzbar

- Abrollsicherung zur sicheren Lagerung wahlweise angeschweißt oder gesteckt
- Sondermaße und höhere Belastungen auf Anfrage
- optimierte Belastungswerte durch Verschrauben von Fuß und Ständer
- Lieferung der Kragarmständer unmontiert

### Nutzen

- kundenspezifische Fertigung für eine optimale Anpassung an das Lagergut und die räumlichen Gegebenheiten
- hohe Flexibilität bei der Bestückung

### Planung

#### Notwendige Faktoren für die Planung:

- Armlast bzw. Ebenenlast (ohne Fußebene)
- Ständerlast, errechnet über die Anzahl der Lagerebenen (ohne Fußebene)
- Achsabstand anhand des Lagergutes

Die ersten 5 Felder müssen mit 2 Kreuzstreben ausgestattet werden, danach das 6. Feld, anschließend jedes weitere 5. Feld.

### Sicherheit

Zur Gewährleistung der Standsicherheit von Kragarmregalen ist eine Bodenverdübelung erforderlich.

Pro Ständer sind im Lieferumfang enthalten:

- 2 Schwerlastanker
- 1 Unterlegplatte 2 mm
- 1 Unterlegplatte 3 mm

### Aufbaumaße

Der seitliche Überstand des Lagergutes darf max. das halbe Achsmaß betragen.

Ständerhöhen:

- IPE 120 = - 10 mm
- IPE 140 = + 10 mm
- IPE 160 = + 40 mm

Fachbodenregale Stecksystem  
 Fachbodenregale Schraubsystem  
 Fachbodenregale Büro  
 Weitspannregale  
 Palettenregale  
 Kragarmregale  
 Regalanlagen & Bühnen

## K 3000 Komplettregale

### einseitig

- 4 Kragarme und 1 Fußebene pro Ständer (= 5 Lagerebenen)
- inklusive Horizontalverbinder, Kreuzstrebe und Dübel
- Ausführung Ständer IPE 120 RAL 7001 silbergrau
- Ausführung Kragarme IPE 80 RAL 3000 feuerrot
- Kragarme mit angeschweißter Abrollsic­herung (Höhe 37 mm)
- Planungshinweis: Höhe -10 mm



### K 3000 einseitig

Regalhöhe mm	Regalbreite mm	Nutztiefe mm	Anzahl Felder	Anzahl Ständer	Tragkraft je Arm / kg	Tragkraft gesamt inkl. Fußebene / kg	Art.-Nr.	Preis
2.500	1.300	400	1	2	530 kg	5.300 kg	27700 □	760,17 €
2.500	1.300	500	1	2	445 kg	4.450 kg	27701 □	792,23 €
2.500	1.300	600	1	2	360 kg	3.600 kg	27702 □	824,17 €
2.500	2.600	400	2	3	530 kg	7.950 kg	27703 □	1.201,90 €
2.500	2.600	500	2	3	445 kg	6.675 kg	27704 □	1.250,00 €
2.500	2.600	600	2	3	360 kg	5.400 kg	27705 □	1.297,90 €
2.500	3.900	400	3	4	530 kg	10.600 kg	27706 □	1.605,47 €
2.500	3.900	500	3	4	445 kg	8.900 kg	27707 □	1.669,60 €
2.500	3.990	600	3	4	360 kg	7.200 kg	27708 □	1.733,47 €
2.500	5.200	400	4	5	530 kg	13.250 kg	27709 □	2.009,03 €
2.500	5.200	500	4	5	445 kg	11.125 kg	27710 □	2.089,20 €
2.500	5.200	600	4	5	360 kg	9.000 kg	27711 □	2.169,03 €
2.500	6.500	400	5	6	530 kg	15.900 kg	27712 □	2.412,60 €
2.500	6.500	500	5	6	445 kg	13.350 kg	27713 □	2.508,80 €
2.500	6.500	600	5	6	360 kg	10.800 kg	27714 □	2.604,60 €

## K 3000 Komplettregale

### doppelseitig

- 8 Kragarme und 2 Fußebenen pro Ständer (= 10 Lagerebenen)
- inklusive Horizontalverbinder, Kreuzstrebe und Dübel
- Ausführung Ständer IPE 120 RAL 7001 silbergrau
- Ausführung Kragarme IPE 80 RAL 3000 feuerrot
- Kragarme mit angeschweißter Abrollsic­herung (Höhe 37 mm)
- Planungshinweis: Höhe -10 mm

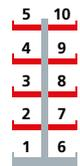

### K 3000 doppelseitig

Regalhöhe mm	Regalbreite mm	Nutztiefe mm	Anzahl Felder	Anzahl Ständer	Tragkraft je Arm / kg	Tragkraft gesamt inkl. Fußebene / kg	Art.-Nr.	Preis
2.500	1.300	2 x 400	1	2	530 kg	10.600 kg	27715 □	1.135,43 €
2.500	1.300	2 x 500	1	2	445 kg	8.900 kg	27716 □	1.196,90 €
2.500	1.300	2 x 600	1	2	360 kg	7.200 kg	27717 □	1.258,43 €
2.500	2.600	2 x 400	2	3	530 kg	15.900 kg	27718 □	1.764,80 €
2.500	2.600	2 x 500	2	3	445 kg	13.350 kg	27719 □	1.857,00 €
2.500	2.600	2 x 600	2	3	360 kg	10.800 kg	27720 □	1.949,30 €
2.500	3.900	2 x 400	3	4	530 kg	21.200 kg	27721 □	2.356,00 €
2.500	3.900	2 x 500	3	4	445 kg	17.800 kg	27722 □	2.478,93 €
2.500	3.990	2 x 600	3	4	360 kg	14.400 kg	27723 □	2.602,00 €
2.500	5.200	2 x 400	4	5	530 kg	26.500 kg	27724 □	2.947,20 €
2.500	5.200	2 x 500	4	5	445 kg	22.250 kg	27725 □	3.100,87 €
2.500	5.200	2 x 600	4	5	360 kg	18.000 kg	27726 □	3.254,70 €
2.500	6.500	2 x 400	5	6	530 kg	31.800 kg	27727 □	3.538,40 €
2.500	6.500	2 x 500	5	6	445 kg	26.700 kg	27728 □	3.722,80 €
2.500	6.500	2 x 600	5	6	360 kg	21.600 kg	27729 □	3.907,40 €

## Zubehör

# K 3000 im Überblick

## Systemkomponenten und Einzelteile

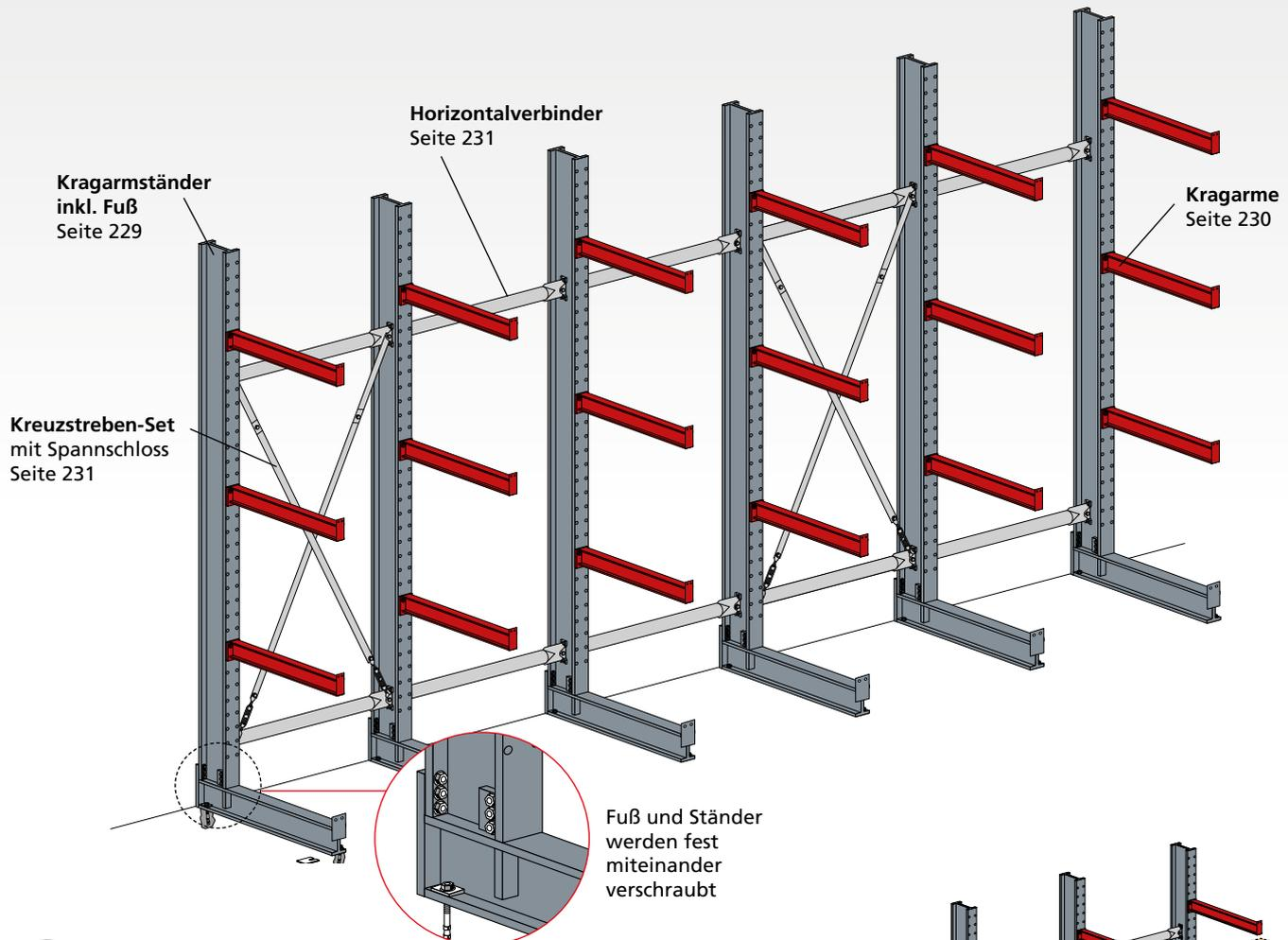

Fuß und Ständer werden fest miteinander verschraubt



### Ermittlung der Systemkomponenten

1. Ermitteln Sie den Achsabstand unter Berücksichtigung der Durchbiegung und Länge Ihres Lagerguts.
2. Somit erhalten Sie die Anzahl der benötigten Ständer.
3. Die Fachhöhen ermitteln Sie anhand des Lagerguts (daraus ergibt sich die Armanzahl je Ständer).
4. Die Armtraglast ergibt sich aus dem Gewicht des einzulagernden Gutes (in einer Fachebene) geteilt durch die Anzahl der Arme.
5. Aus der Summe der Armtraglasten ergibt sich die benötigte Ständerbelastung und somit der Ständertyp.
6. Die ersten 5 Felder müssen mit 2 Kreuzstreben ausgestattet werden, danach das 6. Feld, anschließend jedes weitere 5. Feld.
7. Für jedes Regalfeld bis zu einer Höhe von 5.000 mm werden 2 Horizontalverbinder benötigt.

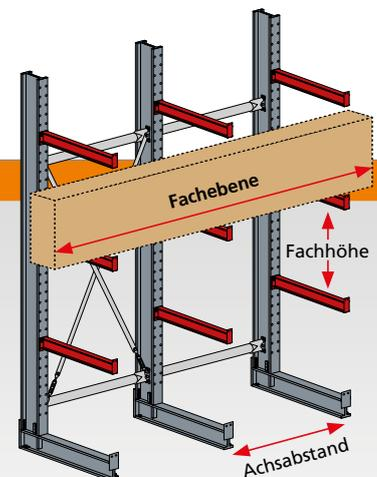

# Kragarmständer

einseitig

- zur Anbringung von Kragarmen
- RAL 7001 silbergrau

K 3000 Ständer einseitig · IPE 120 / 140 / 160											
	IPE-Profil		120			140			160		
	Planungsmaße		Höhe - 10 mm			Höhe + 10 mm			Höhe + 40 mm		
	Höhe mm	Fußlänge mm	Belastbarkeit kg	Art.-Nr.	Preis	Belastbarkeit kg	Art.-Nr.	Preis	Belastbarkeit kg	Art.-Nr.	Preis
2.000	400		2.675 kg	27500 □	170,90 €	3.700 kg	27516 □	209,13 €	4.950 kg	27532 □	250,60 €
			2.650 kg	27501 □	193,77 €	3.675 kg	27517 □	236,93 €	4.900 kg	27533 □	284,47 €
			2.250 kg	27502 □	216,70 €	3.625 kg	27518 □	264,70 €	4.900 kg	27534 □	318,30 €
			1.925 kg	27503 □	239,63 €	3.175 kg	27519 □	292,50 €	4.850 kg	27535 □	352,13 €
2.000	500		2.250 kg	27504 □	176,33 €	3.200 kg	27520 □	215,53 €	4.325 kg	27536 □	258,27 €
			2.225 kg	27505 □	199,27 €	3.175 kg	27521 □	243,33 €	4.300 kg	27537 □	292,10 €
			1.850 kg	27506 □	222,17 €	3.075 kg	27522 □	271,13 €	4.275 kg	27538 □	325,93 €
			1.600 kg	27507 □	245,10 €	2.625 kg	27523 □	298,93 €	4.100 kg	27539 □	359,80 €
2.000	600		1.900 kg	27508 □	181,80 €	2.700 kg	27524 □	222,00 €	3.825 kg	27540 □	265,90 €
			1.875 kg	27509 □	204,70 €	2.675 kg	27525 □	249,80 €	3.800 kg	27541 □	299,73 €
			1.575 kg	27510 □	227,63 €	2.600 kg	27526 □	277,60 €	3.800 kg	27542 □	333,60 €
			1.350 kg	27511 □	250,53 €	2.250 kg	27527 □	305,40 €	3.500 kg	27543 □	367,43 €
2.000	800		1.425 kg	27512 □	192,73 €	2.025 kg	27528 □	234,87 €	2.925 kg	27544 □	281,17 €
			1.400 kg	27513 □	215,63 €	2.000 kg	27529 □	262,63 €	2.900 kg	27545 □	315,03 €
			1.200 kg	27514 □	238,53 €	2.000 kg	27530 □	290,43 €	2.900 kg	27546 □	348,87 €
			1.025 kg	27515 □	261,47 €	1.700 kg	27531 □	318,23 €	2.700 kg	27547 □	382,70 €

# Kragarmständer

doppelseitig

- zur Anbringung von Kragarmen
- RAL 7001 silbergrau

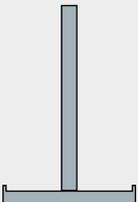
K 3000 Ständer doppelseitig · IPE 120 / 140 / 160											
	IPE-Profil		120			140			160		
	Planungsmaße		Höhe - 10 mm			Höhe + 10 mm			Höhe + 40 mm		
	Höhe mm	Fußlänge mm	Belastbarkeit kg/Seite	Art.-Nr.	Preis	Belastbarkeit kg/Seite	Art.-Nr.	Preis	Belastbarkeit kg/Seite	Art.-Nr.	Preis
2.000	2 x 400		2.675 kg	27548 □	233,27 €	3.700 kg	27564 □	281,27 €	4.950 kg	27580 □	338,10 €
			2.650 kg	27549 □	256,73 €	3.675 kg	27565 □	309,60 €	4.900 kg	27581 □	372,43 €
			2.250 kg	27550 □	280,17 €	3.625 kg	27566 □	337,93 €	4.900 kg	27582 □	406,83 €
			1.925 kg	27551 □	303,63 €	3.175 kg	27567 □	366,23 €	4.850 kg	27583 □	441,17 €
2.000	2 x 500		2.250 kg	27552 □	242,97 €	3.200 kg	27568 □	293,10 €	4.325 kg	27584 □	352,50 €
			2.225 kg	27553 □	266,40 €	3.175 kg	27569 □	321,43 €	4.300 kg	27585 □	386,87 €
			1.850 kg	27554 □	289,87 €	3.075 kg	27570 □	349,73 €	4.275 kg	27586 □	421,23 €
			1.600 kg	27555 □	313,30 €	2.625 kg	27571 □	378,07 €	4.100 kg	27587 □	455,60 €
2.000	2 x 600		1.900 kg	27556 □	252,67 €	2.700 kg	27572 □	304,93 €	3.825 kg	27588 □	366,90 €
			1.875 kg	27557 □	276,10 €	2.675 kg	27573 □	333,23 €	3.800 kg	27589 □	401,27 €
			1.575 kg	27558 □	299,53 €	2.600 kg	27574 □	361,57 €	3.800 kg	27590 □	435,63 €
			1.350 kg	27559 □	323,00 €	2.250 kg	27575 □	389,87 €	3.500 kg	27591 □	470,03 €
2.000	2 x 800		1.425 kg	27560 □	272,03 €	2.025 kg	27576 □	328,57 €	2.925 kg	27592 □	395,73 €
			1.400 kg	27561 □	295,47 €	2.000 kg	27577 □	356,87 €	2.900 kg	27593 □	430,10 €
			1.200 kg	27562 □	318,93 €	2.000 kg	27578 □	385,23 €	2.900 kg	27594 □	464,47 €
			1.025 kg	27563 □	342,37 €	1.700 kg	27579 □	413,57 €	2.700 kg	27595 □	498,83 €

Alle Preise ohne Bestückung. Die Tabellen zeigen Bestellbeispiele. Weitere Abmessungen und Ausführungen auf Anfrage.

□ 5-6 Wochen versandfertig

Fachbodenregale  
Stecksystem



## Kragarm mit fester Abrollsicherung und für Stahlfachböden für K 3000 Ständer IPE 120 / 140 / 160

- Abrollsicherung angeschweißt, 37 mm, mit 2 Bohrungen
- geeignet für die Befestigung von **MULTIplus250** Fachböden
- RAL 3000 feuerrot

Kragarmlänge mm	Belastbarkeit kg	IPE 80	
		27604 □	31,17 €
405	1.115 kg	27604 □	31,17 €
505	890 kg	27605 □	33,80 €
605	740 kg	27606 □	36,43 €
805	555 kg	27607 □	41,73 €

Fachbodenregale  
Schraubsystem



## MULTIplus250 Fachböden für K 3000 Kragarme

- Fachboden mit 40 mm Kantenhöhe, 250 kg Fachlast
- mit Kastenprofil zur optimalen Tragkraftverteilung
- inkl. 2 Schrauben und Muttern
- verzinkt

Tiefe mm	Fachbreite mm					
	750 mm		1.000 mm		1.300 mm	
400	17304-K □	11,52 €	17340-K □	14,46 €	17640-K □	19,57 €
500	17305-K □	12,92 €	17350-K □	17,23 €	17650-K □	22,19 €
600	17306-K □	14,34 €	17360-K □	19,33 €	17660-K □	24,82 €
800	17308-K □	19,29 €	17380-K □	23,39 €	17680-K □	34,91 €

Fachbodenregale  
Büro

Weitspannregale



## Kragarm mit Vorrichtung für Steckstift für K 3000 Ständer IPE 120 / 140 / 160

- mit angeschweißter Vorrichtung für den optionalen Steckstift  
(Die Nuttiefe des Kragarms ist bei eingestecktem Steckstift um 40 mm reduziert.)
- RAL 3000 feuerrot

Kragarmlänge mm	Belastbarkeit kg	IPE 80	
		27600 □	25,13 €
400	1.125 kg	27600 □	25,13 €
500	900 kg	27601 □	27,77 €
600	750 kg	27602 □	30,40 €
800	560 kg	27603 □	35,67 €

Palettenregale



## Steckstift für Kragarme mit Vorrichtung für Steckstift

- zum Einstecken in die Vorrichtung des Kragarms
- Ø 16 mm
- feuerverzinkt

Nutzhöhe mm		
100	27610-100 □	2,40 €
150	27610-150 □	3,00 €
200	27610-200 □	3,60 €

Kragarmregale

Regalanlagen & Bühnen



**Horizontalverbinder  
für K 3000**

- inkl. Schrauben
- sendzimirverzinkt

für Achsmaß mm		
750	27611 □	33,17 €
1.000	27612 □	37,43 €
1.300	27613 □	42,57 €
1.500	27614 □	45,97 €
1.750	27615 □	50,20 €
2.000	27616 □	54,47 €

2 Stück bis Regalhöhe 5.000 mm

**Kragarmteiler  
für K 3000 + K 6000**

- stufenlos in der Tiefe verstellbar
- Höhe 100-200 mm
- für Kragarm und Ständerfuß
- galvanisch verzinkt



Bitte bei Bestellung den entsprechenden IPE angeben.

**für IPE 80-140**

Kragarmteiler Höhe mm	Rohr 25x2 mm	
100	28685-100 □	13,93 €
150	28685-150 □	14,27 €
200	28685-200 □	14,60 €

**Kreuzstreben-Set  
für K 3000**

- inkl. Spannschlösser und Schrauben
- sendzimirverzinkt

für Achsmaß mm	Ständerhöhe 2.000 / 2.500 mm		Ständerhöhe 3.000 / 3.500 mm	
	750	27620 □	34,60 €	27627 □
1.000	27621 □	36,00 €	27628 □	46,80 €
1.300	27623 □	38,17 €	27629 □	48,20 €
1.500	27624 □	39,60 €	27630 □	49,67 €
1.750	27625 □	41,77 €	27631 □	51,10 €
2.000	27626 □	43,93 €	27633 □	52,53 €

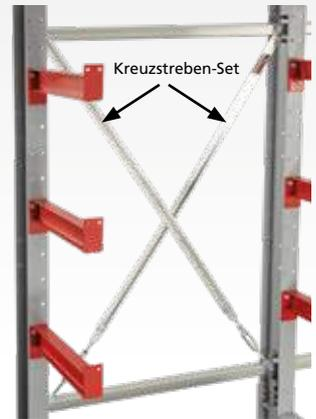

Die ersten 5 Felder müssen mit 2 Kreuzstreben-Sets ausgestattet werden, danach das 6. Feld, anschließend jedes weitere 5. Feld.

**Böden  
für K 3000**

- **MULTIplus250** Fachboden, siehe Seite 230
- auf Anfrage erhalten Sie weitere Böden für Ihr Kragarmregal, z. B. Gitterrostboden oder Spanplatten

Gitterrostboden

Spanplatten

**MULTIplus250**  
Fachboden



## » K 6000 Kragarmregale

einseitig / doppelseitig · IPE 180 - 330 für schwere Belastungen



feuer-  
verzinkt gegen  
Aufpreis

weitere Farben  
auf Anfrage

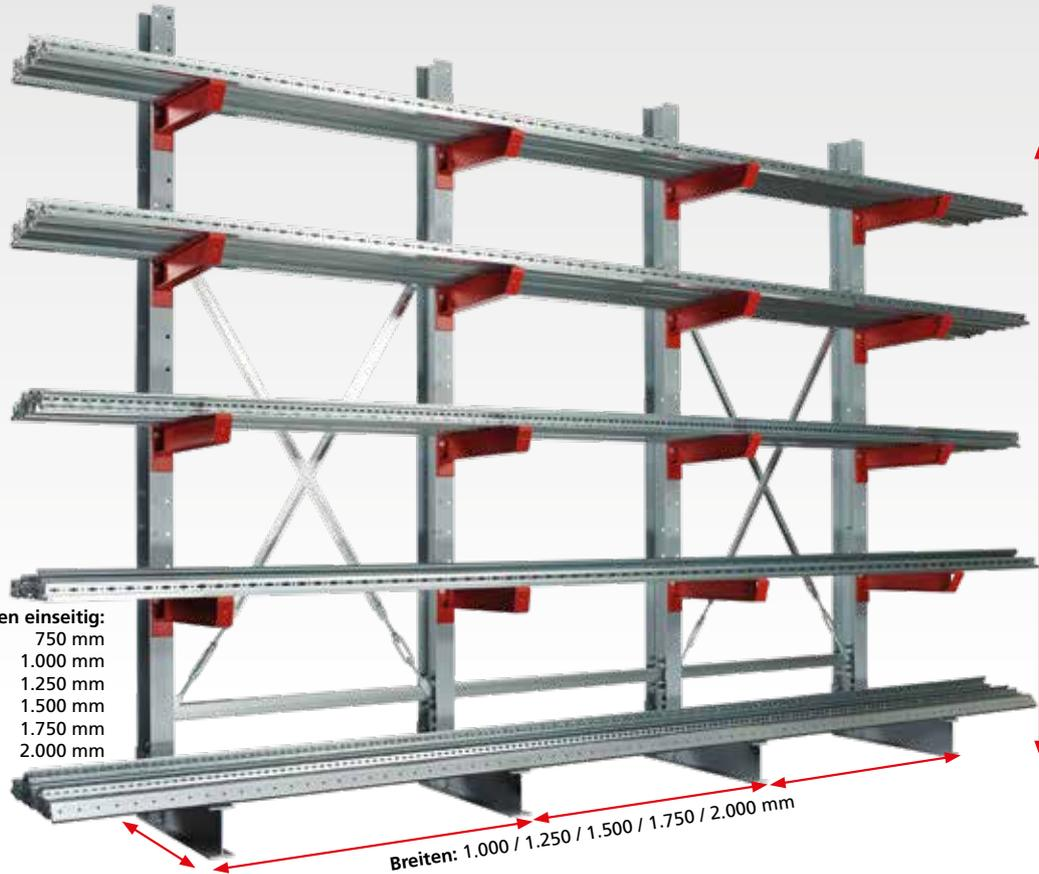

Tiefen einseitig:  
750 mm  
1.000 mm  
1.250 mm  
1.500 mm  
1.750 mm  
2.000 mm

Breiten: 1.000 / 1.250 / 1.500 / 1.750 / 2.000 mm

Höhen:  
2.000 mm  
2.500 mm  
3.000 mm  
3.500 mm  
4.000 mm  
4.500 mm  
5.000 mm  
weitere  
Höhen auf  
Anfrage

### Eigenschaften

- zur stehenden, liegenden oder hängenden Aufbewahrung von Rohren, Profilen und anderen sperrigen Materialien
- Kragarme im Raster von 100 mm in der Höhe verstellbar
- Abrollsickeung zur sicheren Lagerung gesteckt

- beliebig lange Regalzeilen, ein- oder beidseitig nutzbar
- Sondermaße und höhere Belastungen auf Anfrage
- optimierte Belastungswerte durch Verschrauben von Fuß und Ständer
- Lieferung der Kragarmständer unmontiert

### Nutzen

- Verschrauben der Kragarme zur einfachen Montage
- kundenspezifische Fertigung für eine optimale Flächen- und Raumnutzung
- optimal auf kundenspezifische Anforderungen angepaßte Belastbarkeit der Kragarme

### Planung

#### Notwendige Faktoren für die Planung:

- Armlast bzw. Ebenenlast (ohne Fußebene)
- Ständerlast, errechnet über die Anzahl der Lagerebenen (ohne Fußebene)
- Achsabstand anhand des Lagergutes

Die ersten 5 Felder müssen mit 2 Kreuzstreben ausgestattet werden, danach das 6. Feld, anschließend jedes weitere 5. Feld.

### Sicherheit

Zur Gewährleistung der Standsicherheit von Kragarmregalen ist eine Bodenverdübelung erforderlich.

Pro Ständer sind im Lieferumfang enthalten:

- 2 Schwerlastanker
- 1 Unterlegplatte 2 mm
- 1 Unterlegplatte 3 mm

### Aufbaumaße

Der seitliche Überstand des Lagergutes darf max. das halbe Achsmaß betragen.

Ständerhöhen:

- IPE 180 = - 30 mm
- IPE 200 = - 10 mm
- IPE 220 = + 30 mm
- IPE 240 = + 50 mm
- IPE 270 = - 20 mm
- IPE 300 = + 10 mm
- IPE 330 = + 40 mm

Fachbodenregale Stecksystem  
 Fachbodenregale Schraubsystem  
 Fachbodenregale Büro  
 Weitspannregale  
 Palettenregale  
 Kragarmregale  
 Regalanlagen & Bühnen



## K 6000 Komplettregale

### einseitig

- 4 Kragarme und 1 Fußebene pro Ständer (= 5 Lagerebenen)
- inklusive Horizontalverbinder, Kreuzstrebe und Dübel
- Ausführung Ständer IPE 180 RAL 7001 silbergrau
- Ausführung Kragarme IPE 80 RAL 3000 feuerrot
- Planungshinweis: Höhe -30 mm

 5  
4  
3  
2  
1

K 6000 einseitig								
Regalhöhe mm	Regalbreite mm	Nutztiefe mm	Anzahl Felder	Anzahl Ständer	Tragkraft je Arm / kg	Tragkraft gesamt inkl. Fußebene / kg	Art.-Nr.	Preis
3.000	1.500	750	1	2	775 kg	7.750 kg	28700 □	1.324,53 €
3.000	1.500	1.000	1	2	575 kg	5.750 kg	28701 □	1.430,20 €
3.000	1.500	1.250	1	2	475 kg	4.750 kg	28702 □	1.535,67 €
3.000	3.000	750	2	3	775 kg	11.625 kg	28703 □	2.057,60 €
3.000	3.000	1.000	2	3	575 kg	8.625 kg	28704 □	2.216,10 €
3.000	3.000	1.250	2	3	475 kg	7.125 kg	28705 □	2.374,30 €
3.000	4.500	750	3	4	775 kg	15.500 kg	28706 □	2.741,00 €
3.000	4.500	1.000	3	4	575 kg	11.500 kg	28707 □	2.952,33 €
3.000	4.500	1.250	3	4	475 kg	9.500 kg	28708 □	3.163,27 €
3.000	6.000	750	4	5	775 kg	19.375 kg	28709 □	3.424,40 €
3.000	6.000	1.000	4	5	575 kg	14.375 kg	28710 □	3.688,57 €
3.000	6.000	1.250	4	5	475 kg	11.875 kg	28711 □	3.952,23 €
3.000	7.500	750	5	6	775 kg	23.250 kg	28712 □	4.107,80 €
3.000	7.500	1.000	5	6	575 kg	17.250 kg	28713 □	4.424,80 €
3.000	7.500	1.250	5	6	475 kg	14.250 kg	28714 □	4.741,20 €

## K 6000 Komplettregale

### beidseitig

- 8 Kragarme und 2 Fußebenen pro Ständer (= 10 Lagerebenen)
- inklusive Horizontalverbinder, Kreuzstrebe und Dübel
- Ausführung Ständer IPE 180 RAL 7001 silbergrau
- Ausführung Kragarme IPE 80 RAL 3000 feuerrot
- Planungshinweis: Höhe -30 mm

 5 10  
4 9  
3 8  
2 7  
1 6

K 6000 beidseitig								
Regalhöhe mm	Regalbreite mm	Nutztiefe mm	Anzahl Felder	Anzahl Ständer	Tragkraft je Arm / kg	Tragkraft gesamt inkl. Fußebene / kg	Art.-Nr.	Preis
3.000	1.500	2 x 750	1	2	775 kg	15.500 kg	28715 □	1.943,33 €
3.000	1.500	2 x 1.000	1	2	575 kg	11.500 kg	28716 □	2.149,20 €
3.000	1.500	2 x 1.250	1	2	475 kg	9.500 kg	28717 □	2.354,40 €
3.000	3.000	2 x 750	2	3	775 kg	23.250 kg	28718 □	2.985,80 €
3.000	3.000	2 x 1.000	2	3	575 kg	17.250 kg	28719 □	3.294,60 €
3.000	3.000	2 x 1.250	2	3	475 kg	14.250 kg	28720 □	3.602,40 €
3.000	4.500	2 x 750	3	4	775 kg	31.000 kg	28721 □	3.978,60 €
3.000	4.500	2 x 1.000	3	4	575 kg	23.000 kg	28722 □	4.390,33 €
3.000	4.500	2 x 1.250	3	4	475 kg	19.000 kg	28723 □	4.800,73 €
3.000	6.000	2 x 750	4	5	775 kg	38.750 kg	28724 □	4.971,40 €
3.000	6.000	2 x 1.000	4	5	575 kg	28.750 kg	28725 □	5.486,07 €
3.000	6.000	2 x 1.250	4	5	475 kg	23.750 kg	28726 □	5.999,07 €
3.000	7.500	2 x 750	5	6	775 kg	46.500 kg	28727 □	5.964,20 €
3.000	7.500	2 x 1.000	5	6	575 kg	34.500 kg	28728 □	6.581,80 €
3.000	7.500	2 x 1.250	5	6	475 kg	28.500 kg	28729 □	7.197,40 €

## K 6000 Ständer IPE 180 - 220 einseitig

### K 6000 Ständer einseitig

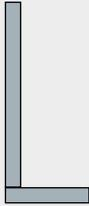
Höhe mm	IPE-Profil		180			200			220		
	Planungsmaße		Höhe - 30 mm			Höhe - 10 mm			Höhe + 30 mm		
	Fußlänge mm	Belastbarkeit kg	Art.-Nr.	Preis	Belastbarkeit kg	Art.-Nr.	Preis	Belastbarkeit kg	Art.-Nr.	Preis	
	750	2.000	4.250 kg	28000 □	343,77 €	5.500 kg	28042 □	398,67 €	6.900 kg	28084 □	462,83 €
		2.500	4.200 kg	28001 □	386,93 €	5.450 kg	28043 □	449,37 €	6.900 kg	28085 □	521,83 €
		3.000	4.200 kg	28002 □	430,13 €	5.400 kg	28044 □	500,03 €	6.850 kg	28086 □	580,47 €
		3.500	4.200 kg	28003 □	473,30 €	5.400 kg	28045 □	550,77 €	6.800 kg	28087 □	639,13 €
		4.000	3.750 kg	28004 □	516,47 €	5.400 kg	28046 □	601,43 €	6.800 kg	28088 □	697,80 €
		4.500	3.350 kg	28005 □	559,63 €	4.850 kg	28047 □	652,13 €	6.750 kg	28089 □	756,47 €
		5.000	3.000 kg	28006 □	602,80 €	4.350 kg	28048 □	702,80 €	6.100 kg	28090 □	815,13 €
			1.000	2.000	3.300 kg	28007 □	368,07 €	4.450 kg	28049 □	426,77 €	5.650 kg
2.500	3.300 kg			28008 □	411,27 €	4.450 kg	28050 □	477,47 €	5.650 kg	28092 □	553,87 €
3.000	3.250 kg			28009 □	454,43 €	4.400 kg	28051 □	528,13 €	5.600 kg	28093 □	612,53 €
3.500	3.250 kg			28010 □	497,60 €	4.400 kg	28052 □	578,83 €	5.600 kg	28094 □	671,20 €
4.000	2.900 kg			28011 □	540,80 €	4.150 kg	28053 □	629,53 €	5.600 kg	28095 □	729,90 €
4.500	2.550 kg			28012 □	583,97 €	3.700 kg	28054 □	680,23 €	5.250 kg	28096 □	788,57 €
5.000	2.300 kg			28013 □	627,13 €	3.350 kg	28055 □	730,90 €	4.750 kg	28097 □	847,23 €
	1.250			2.000	2.650 kg	28014 □	392,43 €	3.750 kg	28056 □	454,87 €	4.800 kg
		2.500	2.650 kg	28015 □	435,60 €	3.750 kg	28057 □	505,57 €	4.800 kg	28099 □	585,97 €
		3.000	2.600 kg	28016 □	478,77 €	3.750 kg	28058 □	556,23 €	4.750 kg	28100 □	644,63 €
		3.500	2.600 kg	28017 □	521,97 €	3.700 kg	28059 □	606,93 €	4.750 kg	28101 □	703,30 €
		4.000	2.300 kg	28018 □	565,13 €	3.350 kg	28060 □	657,60 €	4.700 kg	28102 □	761,93 €
		4.500	2.050 kg	28019 □	608,30 €	3.000 kg	28061 □	708,33 €	4.250 kg	28103 □	820,60 €
		5.000	1.850 kg	28020 □	651,50 €	2.700 kg	28062 □	759,00 €	3.850 kg	28104 □	879,27 €
			1.500	2.000	2.200 kg	28021 □	416,77 €	3.250 kg	28063 □	482,93 €	4.150 kg
2.500	2.200 kg			28022 □	459,93 €	3.250 kg	28064 □	533,67 €	4.150 kg	28106 □	618,03 €
3.000	2.200 kg			28023 □	503,13 €	3.250 kg	28065 □	584,33 €	4.100 kg	28107 □	676,70 €
3.500	2.150 kg			28024 □	546,30 €	3.100 kg	28066 □	635,03 €	4.100 kg	28108 □	735,37 €
4.000	1.900 kg			28025 □	589,47 €	2.800 kg	28067 □	685,70 €	3.900 kg	28109 □	794,03 €
4.500	1.700 kg			28026 □	632,63 €	2.500 kg	28068 □	736,40 €	3.550 kg	28110 □	852,70 €
5.000	1.550 kg			28027 □	675,80 €	2.250 kg	28069 □	787,10 €	3.200 kg	28111 □	911,37 €
	1.750			2.000	1.900 kg	28028 □	441,07 €	2.850 kg	28070 □	511,03 €	3.650 kg
		2.500	1.900 kg	28029 □	484,27 €	2.850 kg	28071 □	561,70 €	3.650 kg	28113 □	650,10 €
		3.000	1.900 kg	28030 □	527,43 €	2.850 kg	28072 □	612,43 €	3.650 kg	28114 □	708,80 €
		3.500	1.800 kg	28031 □	570,60 €	2.650 kg	28073 □	663,10 €	3.650 kg	28115 □	767,47 €
		4.000	1.600 kg	28032 □	613,80 €	2.350 kg	28074 □	713,80 €	3.350 kg	28116 □	826,13 €
		4.500	1.450 kg	28033 □	656,97 €	2.100 kg	28075 □	764,50 €	3.000 kg	28117 □	884,80 €
		5.000	1.300 kg	28034 □	700,13 €	1.900 kg	28076 □	815,20 €	2.750 kg	28118 □	943,43 €
			2.000	2.000	1.650 kg	28035 □	465,43 €	2.550 kg	28077 □	539,13 €	3.300 kg
2.500	1.650 kg			28036 □	508,60 €	2.550 kg	28078 □	589,80 €	3.250 kg	28120 □	682,20 €
3.000	1.650 kg			28037 □	551,77 €	2.550 kg	28079 □	640,50 €	3.250 kg	28121 □	740,83 €
3.500	1.550 kg			28038 □	594,97 €	2.300 kg	28080 □	691,20 €	3.250 kg	28122 □	799,50 €
4.000	1.400 kg			28039 □	638,13 €	2.050 kg	28081 □	741,90 €	2.900 kg	28123 □	858,17 €
4.500	1.250 kg			28040 □	681,30 €	1.850 kg	28082 □	792,57 €	2.600 kg	28124 □	916,83 €
5.000	1.150 kg			28041 □	724,50 €	1.700 kg	28083 □	843,27 €	2.400 kg	28125 □	975,53 €

## K 6000 Ständer IPE 240 - 330

einseitig

K 6000 einseitig													
IPE-Profil		240			270			300			330		
Planungsmaße		Höhe + 50 mm			Höhe - 20 mm			Höhe + 10 mm			Höhe + 40 mm		
Höhe mm	Fußlänge mm	Belastbarkeit kg	Art.-Nr.	Preis	Belastbarkeit kg	Art.-Nr.	Preis	Belastbarkeit kg	Art.-Nr.	Preis	Belastbarkeit kg	Art.-Nr.	Preis
2.000	750	8.600 kg	28126 □	540,10 €	10.950 kg	28168 □	643,33 €	13.650 kg	28210 □	738,00 €	16.800 kg	28252 □	845,40 €
2.500		8.600 kg	28127 □	609,30 €	10.900 kg	28169 □	724,00 €	13.600 kg	28211 □	831,70 €	16.750 kg	28253 □	954,57 €
3.000		8.550 kg	28128 □	678,50 €	10.850 kg	28170 □	804,70 €	13.550 kg	28212 □	925,40 €	16.700 kg	28254 □	1.063,77 €
3.500		8.500 kg	28129 □	747,67 €	10.800 kg	28171 □	885,37 €	13.550 kg	28213 □	1.019,10 €	16.650 kg	28255 □	1.172,90 €
4.000		8.500 kg	28130 □	816,87 €	10.750 kg	28172 □	966,03 €	13.500 kg	28214 □	1.112,77 €	16.600 kg	28256 □	1.282,07 €
4.500		8.450 kg	28131 □	886,07 €	10.700 kg	28173 □	1.046,70 €	13.400 kg	28215 □	1.206,47 €	16.500 kg	28257 □	1.391,27 €
5.000		8.400 kg	28132 □	955,23 €	10.700 kg	28174 □	1.127,40 €	13.350 kg	28216 □	1.300,20 €	16.450 kg	28258 □	1.500,40 €
2.000		1.000	7.100 kg	28133 □	577,80 €	9.000 kg	28175 □	686,80 €	11.400 kg	28217 □	787,93 €	14.150 kg	28259 □
2.500	7.100 kg		28134 □	647,03 €	8.950 kg	28176 □	767,47 €	11.400 kg	28218 □	881,67 €	14.100 kg	28260 □	1.012,77 €
3.000	7.050 kg		28135 □	716,20 €	8.900 kg	28177 □	848,13 €	11.350 kg	28219 □	975,37 €	14.050 kg	28261 □	1.121,90 €
3.500	7.000 kg		28136 □	785,37 €	8.900 kg	28178 □	928,80 €	11.300 kg	28220 □	1.069,07 €	14.000 kg	28262 □	1.231,10 €
4.000	7.000 kg		28137 □	854,60 €	8.850 kg	28179 □	1.009,50 €	11.250 kg	28221 □	1.162,77 €	13.950 kg	28263 □	1.340,27 €
4.500	7.000 kg		28138 □	923,77 €	8.800 kg	28180 □	1.090,17 €	11.200 kg	28222 □	1.256,43 €	13.900 kg	28264 □	1.449,43 €
5.000	6.550 kg		28139 □	993,00 €	8.750 kg	28181 □	1.170,83 €	11.200 kg	28223 □	1.350,17 €	13.900 kg	28265 □	1.558,60 €
2.000	1.250		6.000 kg	28140 □	615,53 €	7.250 kg	28182 □	730,27 €	9.800 kg	28224 □	837,93 €	12.200 kg	28266 □
2.500		6.000 kg	28141 □	684,73 €	7.200 kg	28183 □	810,93 €	9.800 kg	28225 □	931,63 €	12.200 kg	28267 □	1.070,93 €
3.000		5.950 kg	28142 □	753,93 €	7.200 kg	28184 □	891,60 €	9.750 kg	28226 □	1.025,33 €	12.150 kg	28268 □	1.180,10 €
3.500		5.950 kg	28143 □	823,10 €	7.150 kg	28185 □	972,30 €	9.700 kg	28227 □	1.119,03 €	12.100 kg	28269 □	1.289,27 €
4.000		5.900 kg	28144 □	892,30 €	7.150 kg	28186 □	1.052,97 €	9.700 kg	28228 □	1.212,73 €	12.100 kg	28270 □	1.398,47 €
4.500		5.900 kg	28145 □	961,50 €	7.100 kg	28187 □	1.133,63 €	9.650 kg	28229 □	1.306,43 €	12.050 kg	28271 □	1.507,60 €
5.000		5.350 kg	28146 □	1.030,70 €	7.100 kg	28188 □	1.214,30 €	9.650 kg	28230 □	1.400,10 €	12.000 kg	28272 □	1.616,77 €
2.000		1.500	5.000 kg	28147 □	653,23 €	6.050 kg	28189 □	773,70 €	8.600 kg	28231 □	887,90 €	10.500 kg	28273 □
2.500	5.000 kg		28148 □	722,47 €	6.050 kg	28190 □	854,40 €	8.550 kg	28232 □	981,63 €	10.450 kg	28274 □	1.129,10 €
3.000	5.000 kg		28149 □	791,63 €	6.000 kg	28191 □	935,07 €	8.550 kg	28233 □	1.075,30 €	10.450 kg	28275 □	1.238,30 €
3.500	5.000 kg		28150 □	860,83 €	6.000 kg	28192 □	1.015,73 €	8.500 kg	28234 □	1.169,00 €	10.400 kg	28276 □	1.347,47 €
4.000	4.950 kg		28151 □	930,03 €	6.000 kg	28193 □	1.096,40 €	8.500 kg	28235 □	1.262,70 €	10.350 kg	28277 □	1.456,60 €
4.500	4.900 kg		28152 □	999,20 €	5.950 kg	28194 □	1.177,10 €	8.500 kg	28236 □	1.356,40 €	10.300 kg	28278 □	1.565,80 €
5.000	4.450 kg		28153 □	1.068,43 €	5.950 kg	28195 □	1.257,77 €	8.450 kg	28237 □	1.450,10 €	10.300 kg	28279 □	1.674,97 €
2.000	1.750		4.300 kg	28154 □	690,97 €	5.200 kg	28196 □	817,20 €	7.650 kg	28238 □	937,87 €	9.000 kg	28280 □
2.500		4.300 kg	28155 □	760,17 €	5.200 kg	28197 □	897,87 €	7.600 kg	28239 □	1.031,60 €	9.000 kg	28281 □	1.187,30 €
3.000		4.300 kg	28156 □	829,37 €	5.150 kg	28198 □	978,53 €	7.600 kg	28240 □	1.125,30 €	8.950 kg	28282 □	1.296,47 €
3.500		4.300 kg	28157 □	898,53 €	5.150 kg	28199 □	1.059,20 €	7.600 kg	28241 □	1.218,97 €	8.950 kg	28283 □	1.405,63 €
4.000		4.250 kg	28158 □	967,77 €	5.150 kg	28200 □	1.139,87 €	7.600 kg	28242 □	1.312,67 €	8.900 kg	28284 □	1.514,80 €
4.500		4.200 kg	28159 □	1.036,93 €	5.100 kg	28201 □	1.220,53 €	7.550 kg	28243 □	1.406,37 €	8.900 kg	28285 □	1.623,97 €
5.000		3.800 kg	28160 □	1.106,13 €	5.100 kg	28202 □	1.301,20 €	7.550 kg	28244 □	1.500,07 €	8.850 kg	28286 □	1.733,13 €
2.000		2.000	3.800 kg	28161 □	728,70 €	4.550 kg	28203 □	860,63 €	6.900 kg	28245 □	987,83 €	7.900 kg	28287 □
2.500	3.750 kg		28162 □	797,90 €	4.550 kg	28204 □	941,33 €	6.850 kg	28246 □	1.081,57 €	7.900 kg	28288 □	1.306,37 €
3.000	3.750 kg		28163 □	867,07 €	4.550 kg	28205 □	1.022,00 €	6.850 kg	28247 □	1.175,27 €	7.850 kg	28289 □	1.354,63 €
3.500	3.750 kg		28164 □	936,27 €	4.500 kg	28206 □	1.102,67 €	6.850 kg	28248 □	1.268,97 €	7.850 kg	28290 □	1.463,80 €
4.000	3.750 kg		28165 □	1.005,47 €	4.500 kg	28207 □	1.183,33 €	6.800 kg	28249 □	1.362,63 €	7.800 kg	28291 □	1.573,00 €
4.500	3.650 kg		28166 □	1.074,67 €	4.500 kg	28208 □	1.264,03 €	6.800 kg	28250 □	1.456,33 €	7.800 kg	28292 □	1.682,13 €
5.000	3.300 kg		28167 □	1.143,87 €	4.500 kg	28209 □	1.344,70 €	6.800 kg	28251 □	1.550,03 €	7.800 kg	28293 □	1.791,30 €

 Fachbodenregale  
Stecksystem

 Fachbodenregale  
Schraubsystem

 Fachbodenregale  
Büro

Weitspannregale

Palettenregale

Kragarmregale

Regalanlagen &amp; Bühnen

## K 6000 Ständer IPE 180 - 220

doppelseitig

### K 6000 Ständer doppelseitig

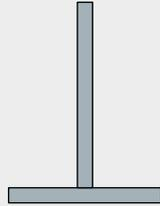

**RAL 7001**  
silbergrau

IPE-Profil		180			200			220		
Planungsmaße		Höhe - 30 mm			Höhe - 10 mm			Höhe + 30 mm		
Höhe mm	Fußlänge mm	Belastbarkeit kg / Seite	Art.-Nr.	Preis	Belastbarkeit kg / Seite	Art.-Nr.	Preis	Belastbarkeit kg / Seite	Art.-Nr.	Preis
2.000	2 x 750	4.250 kg	28294 □	490,73 €	5.500 kg	28336 □	567,97 €	6.900 kg	28378 □	677,57 €
2.500		4.200 kg	28295 □	534,47 €	5.450 kg	28337 □	619,23 €	6.900 kg	28379 □	736,80 €
3.000		4.200 kg	28296 □	578,20 €	5.400 kg	28338 □	670,50 €	6.850 kg	28380 □	796,03 €
3.500		4.200 kg	28297 □	621,97 €	5.400 kg	28339 □	721,73 €	6.800 kg	28381 □	855,27 €
4.000		3.750 kg	28298 □	665,73 €	5.400 kg	28340 □	773,00 €	6.800 kg	28382 □	914,47 €
4.500		3.350 kg	28299 □	709,47 €	4.850 kg	28341 □	824,27 €	6.750 kg	28383 □	973,70 €
5.000		3.000 kg	28300 □	753,20 €	4.350 kg	28342 □	875,53 €	6.100 kg	28384 □	1.032,93 €
2.000		2 x 1.000	3.300 kg	28301 □	536,57 €	4.450 kg	28343 □	623,23 €	5.650 kg	28385 □
2.500	3.300 kg		28302 □	580,30 €	4.450 kg	28344 □	674,47 €	5.650 kg	28386 □	801,87 €
3.000	3.250 kg		28303 □	624,07 €	4.400 kg	28345 □	725,73 €	5.600 kg	28387 □	861,13 €
3.500	3.250 kg		28304 □	667,77 €	4.400 kg	28346 □	777,00 €	5.600 kg	28388 □	920,37 €
4.000	2.900 kg		28305 □	711,53 €	4.150 kg	28347 □	828,27 €	5.600 kg	28389 □	979,60 €
4.500	2.550 kg		28306 □	755,30 €	3.700 kg	28348 □	879,50 €	5.250 kg	28390 □	1.038,83 €
5.000	2.300 kg		28307 □	799,03 €	3.350 kg	28349 □	930,77 €	4.750 kg	28391 □	1.098,07 €
2.000	2 x 1.250		2.650 kg	28308 □	582,37 €	3.750 kg	28350 □	678,43 €	4.800 kg	28392 □
2.500		2.650 kg	28309 □	626,13 €	3.750 kg	28351 □	729,70 €	4.800 kg	28393 □	867,00 €
3.000		2.600 kg	28310 □	669,87 €	3.750 kg	28352 □	780,93 €	4.750 kg	28394 □	926,23 €
3.500		2.600 kg	28311 □	713,63 €	3.700 kg	28353 □	832,20 €	4.750 kg	28395 □	985,43 €
4.000		2.300 kg	28312 □	757,33 €	3.350 kg	28354 □	883,50 €	4.700 kg	28396 □	1.044,67 €
4.500		2.050 kg	28313 □	801,10 €	3.000 kg	28355 □	934,77 €	4.250 kg	28397 □	1.103,93 €
5.000		1.850 kg	28314 □	844,87 €	2.700 kg	28356 □	986,03 €	3.850 kg	28398 □	1.163,17 €
2.000		2 x 1.500	2.200 kg	28315 □	628,23 €	3.250 kg	28357 □	733,67 €	4.150 kg	28399 □
2.500	2.200 kg		28316 □	671,97 €	3.250 kg	28358 □	784,93 €	4.150 kg	28400 □	932,10 €
3.000	2.200 kg		28317 □	715,70 €	3.250 kg	28359 □	836,20 €	4.100 kg	28401 □	991,33 €
3.500	2.150 kg		28318 □	759,43 €	3.100 kg	28360 □	887,47 €	4.100 kg	28402 □	1.050,57 €
4.000	1.900 kg		28319 □	803,20 €	2.800 kg	28361 □	938,70 €	3.900 kg	28403 □	1.109,80 €
4.500	1.700 kg		28320 □	846,97 €	2.500 kg	28362 □	989,97 €	3.550 kg	28404 □	1.169,03 €
5.000	1.550 kg		28321 □	890,67 €	2.250 kg	28363 □	1.041,23 €	3.200 kg	28405 □	1.228,27 €
2.000	2 x 1.750		1.900 kg	28322 □	717,80 €	2.850 kg	28364 □	788,93 €	3.650 kg	28406 □
2.500		1.900 kg	28323 □	761,53 €	2.850 kg	28365 □	840,20 €	3.650 kg	28407 □	997,20 €
3.000		1.900 kg	28324 □	805,27 €	2.850 kg	28366 □	891,43 €	3.650 kg	28408 □	1.056,40 €
3.500		1.800 kg	28325 □	849,00 €	2.650 kg	28367 □	942,70 €	3.650 kg	28409 □	1.115,67 €
4.000		1.600 kg	28326 □	892,77 €	2.350 kg	28368 □	993,97 €	3.350 kg	28410 □	1.174,90 €
4.500		1.450 kg	28327 □	936,50 €	2.100 kg	28369 □	1.045,23 €	3.000 kg	28411 □	1.234,13 €
5.000		1.300 kg	28328 □	980,23 €	1.900 kg	28370 □	1.096,47 €	2.750 kg	28412 □	1.293,37 €
2.000		2 x 2.000	1.650 kg	28329 □	719,87 €	2.550 kg	28371 □	844,13 €	3.300 kg	28413 □
2.500	1.650 kg		28330 □	763,60 €	2.550 kg	28372 □	895,40 €	3.250 kg	28414 □	1.062,30 €
3.000	1.650 kg		28331 □	807,37 €	2.550 kg	28373 □	946,67 €	3.250 kg	28415 □	1.121,53 €
3.500	1.550 kg		28332 □	851,10 €	2.300 kg	28374 □	997,93 €	3.250 kg	28416 □	1.180,77 €
4.000	1.400 kg		28333 □	894,87 €	2.050 kg	28375 □	1.049,17 €	2.900 kg	28417 □	1.240,00 €
4.500	1.250 kg		28334 □	938,57 €	1.850 kg	28376 □	1.100,43 €	2.600 kg	28418 □	1.299,27 €
5.000	1.150 kg		28335 □	982,33 €	1.700 kg	28377 □	1.151,70 €	2.400 kg	28419 □	1.358,47 €

## K 6000 Ständer IPE 240 - 330

doppelseitig

K 6000 Ständer doppelseitig													
IPE-Profil		240			270			300			330		
Planungsmaße		Höhe + 50 mm			Höhe - 20 mm			Höhe + 10 mm			Höhe + 40 mm		
Höhe mm	Fußlänge mm	Belastbarkeit kg / Seite	Art.-Nr.	Preis	Belastbarkeit kg / Seite	Art.-Nr.	Preis	Belastbarkeit kg / Seite	Art.-Nr.	Preis	Belastbarkeit kg / Seite	Art.-Nr.	Preis
2.000	2 x 750	8.600 kg	28420 □	778,47 €	10.950 kg	28462 □	932,80 €	13.650 kg	28504 □	1.079,13 €	16.800 kg	28546 □	1.240,27 €
2.500		8.600 kg	28421 □	848,27 €	10.900 kg	28463 □	1.014,03 €	13.600 kg	28505 □	1.173,40 €	16.750 kg	28547 □	1.350,20 €
3.000		8.550 kg	28422 □	918,03 €	10.850 kg	28464 □	1.095,27 €	13.550 kg	28506 □	1.267,67 €	16.700 kg	28548 □	1.460,13 €
3.500		8.500 kg	28423 □	987,77 €	10.800 kg	28465 □	1.176,50 €	13.550 kg	28507 □	1.361,93 €	16.650 kg	28549 □	1.570,03 €
4.000		8.500 kg	28424 □	1.057,53 €	10.750 kg	28466 □	1.257,77 €	13.500 kg	28508 □	1.456,20 €	16.600 kg	28550 □	1.679,97 €
4.500		8.450 kg	28425 □	1.127,30 €	10.700 kg	28467 □	1.339,00 €	13.400 kg	28509 □	1.550,47 €	16.500 kg	28551 □	1.789,90 €
5.000		8.400 kg	28426 □	1.197,07 €	10.700 kg	28468 □	1.420,27 €	13.350 kg	28510 □	1.644,73 €	16.450 kg	28552 □	1.899,80 €
2.000		2 x 1.000	7.100 kg	28427 □	855,83 €	9.000 kg	28469 □	1.023,50 €	11.400 kg	28511 □	1.184,77 €	14.150 kg	28553 □
2.500	7.100 kg		28428 □	925,60 €	8.950 kg	28470 □	1.104,73 €	11.400 kg	28512 □	1.279,03 €	14.100 kg	28554 □	1.473,17 €
3.000	7.050 kg		28429 □	995,37 €	8.900 kg	28471 □	1.185,97 €	11.350 kg	28513 □	1.373,30 €	14.050 kg	28555 □	1.583,10 €
3.500	7.000 kg		28430 □	1.065,10 €	8.900 kg	28472 □	1.267,23 €	11.300 kg	28514 □	1.467,57 €	14.000 kg	28556 □	1.693,03 €
4.000	7.000 kg		28431 □	1.134,87 €	8.850 kg	28473 □	1.348,47 €	11.250 kg	28515 □	1.561,83 €	13.950 kg	28557 □	1.802,93 €
4.500	7.000 kg		28432 □	1.204,60 €	8.800 kg	28474 □	1.429,73 €	11.200 kg	28516 □	1.656,10 €	13.900 kg	28558 □	1.912,87 €
5.000	6.550 kg		28433 □	1.274,40 €	8.750 kg	28475 □	1.510,93 €	11.200 kg	28517 □	1.750,37 €	13.900 kg	28559 □	2.022,83 €
2.000	2 x 1.250		6.000 kg	28434 □	933,17 €	7.250 kg	28476 □	1.114,20 €	9.800 kg	28518 □	1.290,40 €	12.200 kg	28560 □
2.500		6.000 kg	28435 □	1.002,93 €	7.200 kg	28477 □	1.195,43 €	9.800 kg	28519 □	1.384,67 €	12.200 kg	28561 □	1.596,20 €
3.000		5.950 kg	28436 □	1.072,67 €	7.200 kg	28478 □	1.276,70 €	9.750 kg	28520 □	1.478,93 €	12.150 kg	28562 □	1.706,10 €
3.500		5.950 kg	28437 □	1.142,43 €	7.150 kg	28479 □	1.357,93 €	9.700 kg	28521 □	1.573,20 €	12.100 kg	28563 □	1.816,03 €
4.000		5.900 kg	28438 □	1.212,20 €	7.150 kg	28480 □	1.439,17 €	9.700 kg	28522 □	1.667,47 €	12.100 kg	28564 □	1.925,97 €
4.500		5.900 kg	28439 □	1.281,97 €	7.100 kg	28481 □	1.520,40 €	9.650 kg	28523 □	1.761,73 €	12.050 kg	28565 □	2.035,87 €
5.000		5.350 kg	28440 □	1.351,73 €	7.100 kg	28482 □	1.601,67 €	9.650 kg	28524 □	1.855,97 €	12.000 kg	28566 □	2.145,80 €
2.000		2 x 1.500	5.000 kg	28441 □	1.010,50 €	6.050 kg	28483 □	1.204,90 €	8.600 kg	28525 □	1.396,03 €	10.500 kg	28567 □
2.500	5.000 kg		28442 □	1.080,27 €	6.050 kg	28484 □	1.286,17 €	8.550 kg	28526 □	1.490,30 €	10.450 kg	28568 □	1.719,17 €
3.000	5.000 kg		28443 □	1.150,00 €	6.000 kg	28485 □	1.367,40 €	8.550 kg	28527 □	1.584,57 €	10.450 kg	28569 □	1.829,07 €
3.500	5.000 kg		28444 □	1.219,77 €	6.000 kg	28486 □	1.448,63 €	8.500 kg	28528 □	1.678,80 €	10.400 kg	28570 □	1.939,00 €
4.000	4.950 kg		28445 □	1.289,53 €	6.000 kg	28487 □	1.529,87 €	8.500 kg	28529 □	1.773,07 €	10.350 kg	28571 □	2.048,93 €
4.500	4.900 kg		28446 □	1.359,30 €	5.950 kg	28488 □	1.611,13 €	8.500 kg	28530 □	1.867,33 €	10.300 kg	28572 □	2.158,83 €
5.000	4.450 kg		28447 □	1.429,07 €	5.950 kg	28489 □	1.692,37 €	8.450 kg	28531 □	1.961,60 €	10.300 kg	28573 □	2.268,77 €
2.000	2 x 1.750		4.300 kg	28448 □	1.087,83 €	5.200 kg	28490 □	1.295,63 €	7.650 kg	28532 □	1.501,60 €	9.000 kg	28574 □
2.500		4.300 kg	28449 □	1.157,57 €	5.200 kg	28491 □	1.376,87 €	7.600 kg	28533 □	1.595,87 €	9.000 kg	28575 □	1.842,13 €
3.000		4.300 kg	28450 □	1.227,33 €	5.150 kg	28492 □	1.458,10 €	7.600 kg	28534 □	1.690,13 €	8.950 kg	28576 □	1.952,07 €
3.500		4.300 kg	28451 □	1.297,10 €	5.150 kg	28493 □	1.539,33 €	7.600 kg	28535 □	1.784,40 €	8.950 kg	28577 □	2.062,00 €
4.000		4.250 kg	28452 □	1.366,87 €	5.150 kg	28494 □	1.620,60 €	7.600 kg	28536 □	1.878,67 €	8.900 kg	28578 □	2.171,93 €
4.500		4.200 kg	28453 □	1.436,63 €	5.100 kg	28495 □	1.701,83 €	7.550 kg	28537 □	1.972,93 €	8.900 kg	28579 □	2.281,77 €
5.000		3.800 kg	28454 □	1.506,37 €	5.100 kg	28496 □	1.783,07 €	7.550 kg	28538 □	2.067,20 €	8.850 kg	28580 □	2.391,77 €
2.000		2 x 2.000	3.800 kg	28455 □	1.165,17 €	4.550 kg	28497 □	1.386,30 €	6.900 kg	28539 □	1.607,23 €	7.900 kg	28581 □
2.500	3.750 kg		28456 □	1.234,90 €	4.550 kg	28498 □	1.467,57 €	6.850 kg	28540 □	1.701,50 €	7.900 kg	28582 □	1.965,13 €
3.000	3.750 kg		28457 □	1.304,67 €	4.550 kg	28499 □	1.548,80 €	6.850 kg	28541 □	1.795,77 €	7.850 kg	28583 □	2.075,07 €
3.500	3.750 kg		28458 □	1.374,43 €	4.500 kg	28500 □	1.630,07 €	6.850 kg	28542 □	1.890,03 €	7.850 kg	28584 □	2.184,97 €
4.000	3.750 kg		28459 □	1.444,20 €	4.500 kg	28501 □	1.711,30 €	6.800 kg	28543 □	1.984,30 €	7.800 kg	28585 □	2.294,90 €
4.500	3.650 kg		28460 □	1.513,97 €	4.500 kg	28502 □	1.792,53 €	6.800 kg	28544 □	2.078,57 €	7.800 kg	28586 □	2.404,83 €
5.000	3.300 kg		28461 □	1.583,70 €	4.500 kg	28503 □	1.873,77 €	6.800 kg	28545 □	2.172,83 €	7.800 kg	28587 □	2.514,73 €

 Fachbodenregale  
Stecksystem

 Fachbodenregale  
Schraubsystem

 Fachbodenregale  
Büro

 Fachbodenregale  
Weitspannregale

Palettenregale

Kragarmregale

Regalanlagen &amp; Bühnen

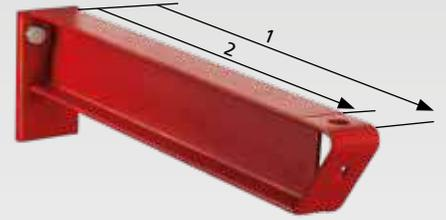

## K 6000 Kragarme für Ständerprofile IPE 180 - 220

inkl. Vorrichtung für Steckstift

(1 = Kragarmlänge / 2 = Die Nuttiefe des Kragarms ist bei eingestecktem Steckstift um 40 mm reduziert)

### K 6000 Kragarme inkl. Vorrichtung für Steckstift

Profil	IPE 80			IPE 100			IPE 120			IPE 140			IPE 160		
Kragarmlänge mm	Belastbarkeit kg	Art.-Nr.	Preis	Belastbarkeit kg	Art.-Nr.	Preis	Belastbarkeit kg	Art.-Nr.	Preis	Belastbarkeit kg	Art.-Nr.	Preis	Belastbarkeit kg	Art.-Nr.	Preis
750	775 kg	28600 □	40,33 €	1.275 kg	28606 □	47,67 €	1.625 kg	28612 □	55,80 €	1.950 kg	28618 □	67,93 €	2.300 kg	28624 □	78,00 €
1.000	575 kg	28601 □	47,47 €	950 kg	28607 □	57,03 €	1.200 kg	28613 □	67,70 €	1.475 kg	28619 □	82,47 €	1.725 kg	28625 □	95,80 €
1.250	475 kg	28602 □	54,57 €	750 kg	28608 □	66,40 €	975 kg	28614 □	79,60 €	1.175 kg	28620 □	97,00 €	1.375 kg	28626 □	113,60 €
1.500	350 kg	28603 □	61,70 €	600 kg	28609 □	75,77 €	800 kg	28615 □	91,53 €	950 kg	28621 □	111,53 €	1.150 kg	28627 □	131,40 €
1.750	300 kg	28604 □	70,97 €	550 kg	28610 □	87,30 €	650 kg	28616 □	109,00 €	800 kg	28622 □	129,53 €	950 kg	28628 □	149,20 €
2.000	250 kg	28605 □	78,07 €	450 kg	28611 □	96,67 €	600 kg	28617 □	120,90 €	700 kg	28623 □	144,07 €	850 kg	28629 □	167,00 €

### Steckstift für Kragarme

feuerverzinkt	Nutzhöhe 100 mm / Ø 16 mm		Nutzhöhe 150 mm / Ø 16 mm		Nutzhöhe 200 mm / Ø 16 mm	
	Art.-Nr.	Preis	Art.-Nr.	Preis	Art.-Nr.	Preis
	27610-100 □	2,40 €	27610-150 □	3,00 €	27610-200 □	3,60 €

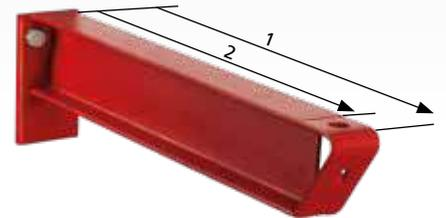

## K 6000 Kragarme für Ständerprofile IPE 240 - 330

inkl. Vorrichtung für Steckstift

(1 = Kragarmlänge / 2 = Die Nuttiefe des Kragarms ist bei eingestecktem Steckstift um 40 mm reduziert)

### K 6000 Kragarme inkl. Vorrichtung für Steckstift

Profil	IPE 80			IPE 100			IPE 120			IPE 140			IPE 160		
Kragarmlänge mm	Belastbarkeit kg	Art.-Nr.	Preis	Belastbarkeit kg	Art.-Nr.	Preis	Belastbarkeit kg	Art.-Nr.	Preis	Belastbarkeit kg	Art.-Nr.	Preis	Belastbarkeit kg	Art.-Nr.	Preis
750	775 kg	28630 □	45,70 €	1.300 kg	28636 □	53,03 €	2.100 kg	28642 □	61,10 €	3.050 kg	28648 □	74,87 €	3.900 kg	28654 □	84,83 €
1.000	575 kg	28631 □	52,83 €	1.000 kg	28637 □	62,37 €	1.575 kg	28643 □	73,00 €	2.300 kg	28649 □	89,40 €	2.900 kg	28655 □	102,67 €
1.250	475 kg	28632 □	59,97 €	800 kg	28638 □	71,73 €	1.250 kg	28644 □	84,90 €	1.850 kg	28650 □	103,93 €	2.300 kg	28656 □	120,43 €
1.500	350 kg	28633 □	67,07 €	650 kg	28639 □	81,10 €	1.050 kg	28645 □	96,80 €	1.500 kg	28651 □	118,47 €	1.950 kg	28657 □	138,27 €
1.750	300 kg	28634 □	78,07 €	550 kg	28640 □	94,33 €	900 kg	28646 □	119,73 €	1.300 kg	28652 □	140,23 €	1.650 kg	28658 □	156,07 €
2.000	250 kg	28635 □	85,20 €	500 kg	28641 □	103,73 €	700 kg	28647 □	131,63 €	1.150 kg	28653 □	154,77 €	1.450 kg	28659 □	173,90 €

### Steckstift für Kragarme

feuerverzinkt	Nutzhöhe 100 mm / Ø 16 mm		Nutzhöhe 150 mm / Ø 16 mm		Nutzhöhe 200 mm / Ø 16 mm	
	Art.-Nr.	Preis	Art.-Nr.	Preis	Art.-Nr.	Preis
	27610-100 □	2,40 €	27610-150 □	3,00 €	27610-200 □	3,60 €



Fachbodenregale Stecksystem  
 Fachbodenregale Schraubsystem  
 Fachbodenregale Büro  
 Weitspannregale  
 Palettenregale  
 Kragarmregale  
 Regalanlagen & Bühnen



**Horizontalverbinder für K 6000**

- inkl. Schrauben
- zum Verbinden der Kragarmständer
- sendzimirverzinkt

2 Stück bis Regalhöhe 5.000 mm

für Achsmaß mm		
1.000	28661 □	37,43 €
1.250	28662 □	41,70 €
1.500	28663 □	45,97 €
1.750	28664 □	50,20 €
2.000	28665 □	54,47 €

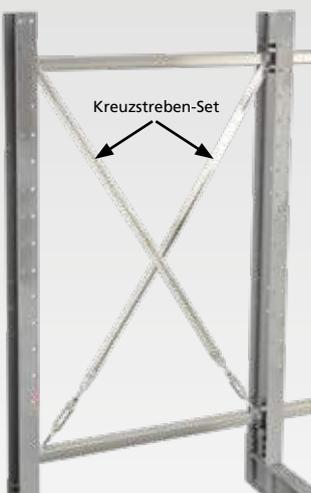

**Kreuzstreben-Set für K 6000**

- inkl. Spannschlösser
- sendzimirverzinkt

Die ersten 5 Felder müssen mit 2 Kreuzstreben-Sets ausgestattet werden, danach das 6. Feld, anschließend jedes weitere 5. Feld.

für Achsmaß mm	Ständerhöhe 2.000 / 2.500 mm	Ständerhöhe 3.000 / 3.500 mm	Ständerhöhe 4.000 / 5.000 mm
1.000	28670 □ 36,00 €	28675 □ 46,80 €	28680 □ 52,53 €
1.250	28671 □ 38,17 €	28676 □ 48,20 €	28681 □ 53,27 €
1.500	28672 □ 39,60 €	28677 □ 49,67 €	28682 □ 66,70 €
1.750	28673 □ 41,77 €	28678 □ 51,10 €	28683 □ 68,17 €
2.000	28674 □ 43,93 €	28679 □ 52,53 €	28684 □ 69,60 €

**Kragarmteiler für K 3000 + K 6000**

- stufenlos in der Tiefe verstellbar
- Höhe 100-200 mm
- für Kragarm und Ständerfuß
- galvanisch verzinkt

für IPE 80-140		
Kragarmteiler Höhe mm	Rohr 25x2 mm	
100	28685-100 □	13,93 €
150	28685-150 □	14,27 €
200	28685-200 □	14,60 €

für IPE 160-330		
Kragarmteiler Höhe mm	Rohr 50x2 mm	
100	28686-100 □	18,50 €
150	28686-150 □	19,17 €
200	28686-200 □	19,87 €

Bitte bei Bestellung den entsprechenden IPE angeben.

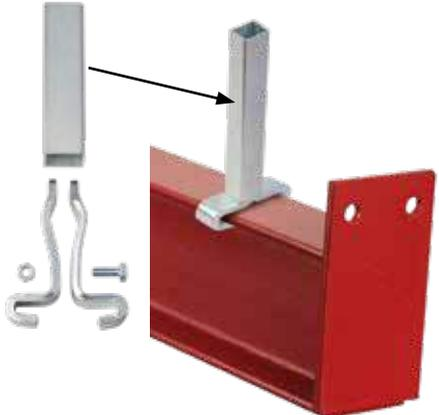

**Fußbrandung für Kragarmständer**

- muß bei Bestellung angegeben werden (auftragsbezogene Fertigung)

einseitig	
28689 □	12,13 €

doppelseitig	
28690 □	23,33 €

**Armbrücke auf Anfrage**

- schraubbar
- zum Einlagern von Paletten
- RAL 3000 feuerrot

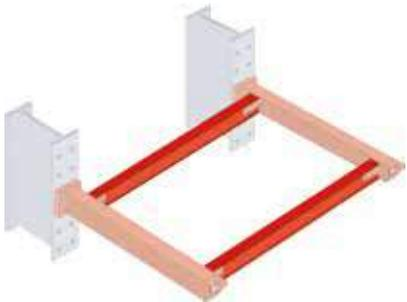

# » Regalanlagen & Bühnen

– schaffen Räume in Räumen

Fachbodenregale  
Stecksystem

Fachbodenregale  
Schraubsystem

Fachbodenregale  
Büro

Weitspannregale

Palettenregale

Kragarmregale

Regalanlagen & Bühnen





# Regalanlagen & Bühnen

**Einleitung** 242 - 243

## Mehrgeschossige Regalanlagen 244 - 245

MULTIplus Fachboden 1.500 mm Breite 246  
SPRINKLERplus Brandschutzboden 247  
Projektstories 248 - 251

## Systembühnen 252 - 255

Projektstories 256 - 259

## Stahlbaubühnen 260 - 261

Regalinspektion 262 - 263  
Glossar 264 - 265  
Stichwortverzeichnis 266 - 267  
Artikelnummern-Verzeichnis 268 - 278

Fachbodenregale  
Stecksystem

Fachbodenregale  
Schraubsystem

Fachbodenregale  
Büro

Weitspannregale

Palettenregale

Kragarmregale

Regalanlagen & Bühnen

# » Regalanlagen & Bühnen

## belastbar, vielseitig, flexibel

Mit Regalanlagen und Bühnen von SCHULTE Lagertechnik wird jeder Zentimeter des Lagerraumes genutzt.

Sie ermöglichen die optimale Nutzung der Gesamthöhe Ihres Lagerraums durch Vervielfachung der Lagerfläche und bieten somit preisgünstige Lösungen bei optimaler und wirtschaftlicher Raumnutzung auf verschiedenen Ebenen.

Ob Regalanlage, Systembühne oder Stahlbaubühne – wir beraten Sie gern und finden die für Sie passende Lösung zur optimalen Raumausnutzung.

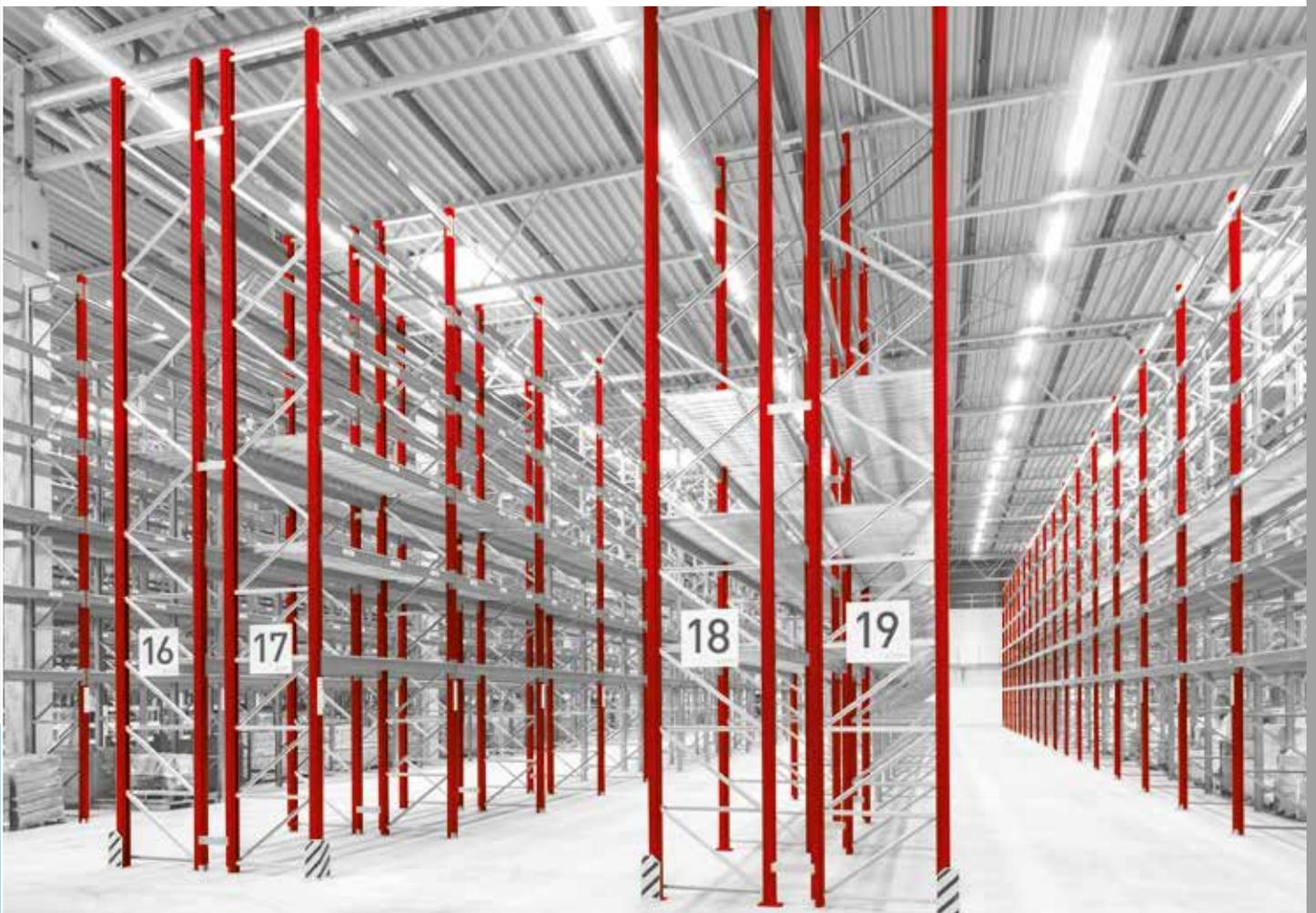

## & BÜHNEN

### » Mehrgeschossige Anlagen aus Stecksystem und Stahlbauelementen

- alle Vorteile des SCHULTE Lagertechnik Stecksystems
- Vervielfachung der Lagerkapazität
- preisgünstige Lösung bei optimaler und wirtschaftlicher Raumnutzung auf verschiedenen Ebenen



Fachbodenregale  
Stecksystem

Fachbodenregale  
Schraubsystem

Fachbodenregale  
Büro

### » Systembühne aus modularen Systembausteinen

- lassen sich perfekt und wirtschaftlich in bestehende Räume integrieren
- mehr Raum - weniger Raumkosten
- Stützenoptimierung für noch mehr Freiflächen
- vollständig demontierbar und wiederverwendbar, dabei auf neue Begebenheiten anpassbar



Weitspannregale

Palettenregale

### » Stahlbaubühnen aus individuell gefertigten Stahlprofilen

- geringe Deckenstärken auch bei hohen Belastungen
- als Zwischenebene schafft die Stahlbaubühne wertvolle Zusatzflächen
- optimale Ausnutzung der Raumhöhe durch Vervielfachung der Lagerfläche (Nutzfläche)



Kragarmregale

# » Mehrgeschossige Regalanlagen

modular & kompatibel

Mit Regalanlagen von SCHULTE Lagertechnik kann jeder Zentimeter des Lagerraums genutzt werden. Auf Basis des Stecksystems lassen sich Regalanlagen bis unter die Lagerdecke errichten.

**Dies vervielfacht den vorhandenen Lagerplatz.**

Laufgänge und Treppen werden ohne zusätzliche Bühnenaufbauten einfach mit der Regalanlage verbunden. Mit dem breiten Zubehörangebot von SCHULTE Lagertechnik lässt sich jede Regalanlage branchenspezifisch anpassen.

4  
WOCHEN  
versamelterzeit

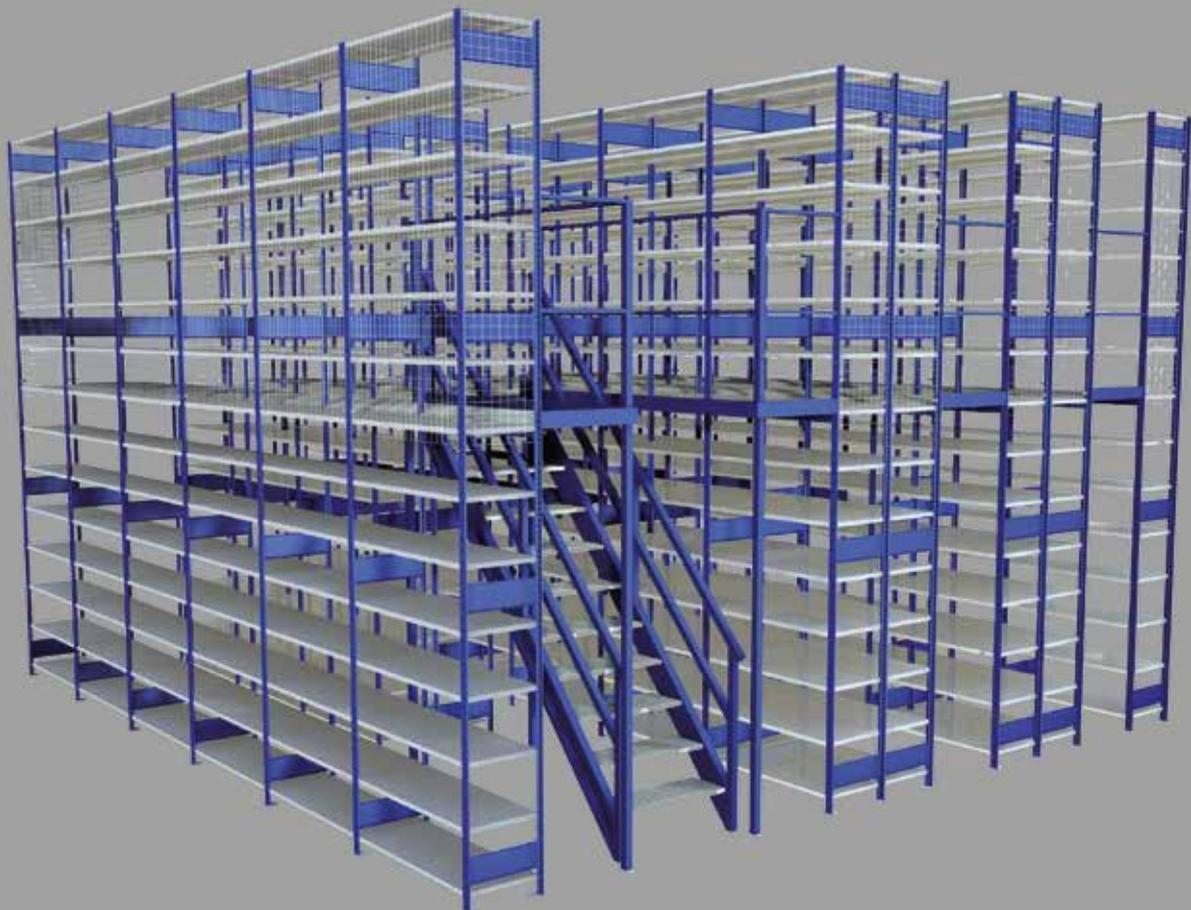

## » Kombination aus Stecksystem & Stahlbau

mehrgeschossige Regalanlagen bauen

- alle Vorteile des SCHULTE Lagertechnik Stecksystems nutzbar
- Anlagen mit durchgehenden Stützrahmen ohne zusätzliche Stoßverbindung
- eine Aufstockung von bestehenden Regalanlagen ist optional möglich
- Bühnenbelag wahlweise aus Gitterrost oder verschiedenen Spanplattenbelägen (roh, weiß und Antislip)
- verzinkt oder kunststoffpulverbeschichtet



## » MULTiplus Stecksystem

alle Vorteile auf mehreren Ebenen

In der kombinierten Bauweise aus Stecksystem und Stahlbau profitieren Sie von allen Vorteilen der **MULTiplus** Serie.

- T-Profil-Rahmen einteilig bis 7.500 mm Höhe
- Ebenen im Raster von 25 mm verstellbar
- **MULTiplus** Fachböden mit 25 oder 40 mm Kantenhöhe
- variable Fachbodenbreiten: 750, 1.000, 1.300 und 1.500 mm
- Fachbodenbelastungen von 85 bis 330 kg
- einzigartige Flexibilität der Höhenverstellbarkeit und dadurch höchstmögliche Ausnutzung des Regalvolumens

## » Oberflächen in vielfältiger Auswahl

Eine große Farbauswahl ermöglicht auch die Umsetzung der firmeneigenen Hausfarben im Lager- oder Verkaufsraum. Weitere Farben auf Anfrage.

### Ausführungen T-Profil-Rahmen:



### Ausführung Fachböden:



Fachbodenregale  
Stecksystem

Fachbodenregale  
Schraubsystem

Fachbodenregale  
Büro

Weitspannregale

Palettenregale

Kragarmregale

Regalanlagen & Bühnen

# » Der **MULTIplus** Fachboden mit 1.500 mm Breite

Das bewährte Stecksystem von SCHULTE Lagertechnik bekommt jetzt breiten Zuwachs!  
Der neue **MULTIplus** Fachboden mit 1.500 mm Fachbreite rundet das Spektrum für Fachbodenregale ab.

Mit der neuen Fachbodenbreite können die Anforderungen für, z. B. große e-Commerce Lager realisiert werden. Hier zeigt dieser breite Boden seine wahre Stärke.

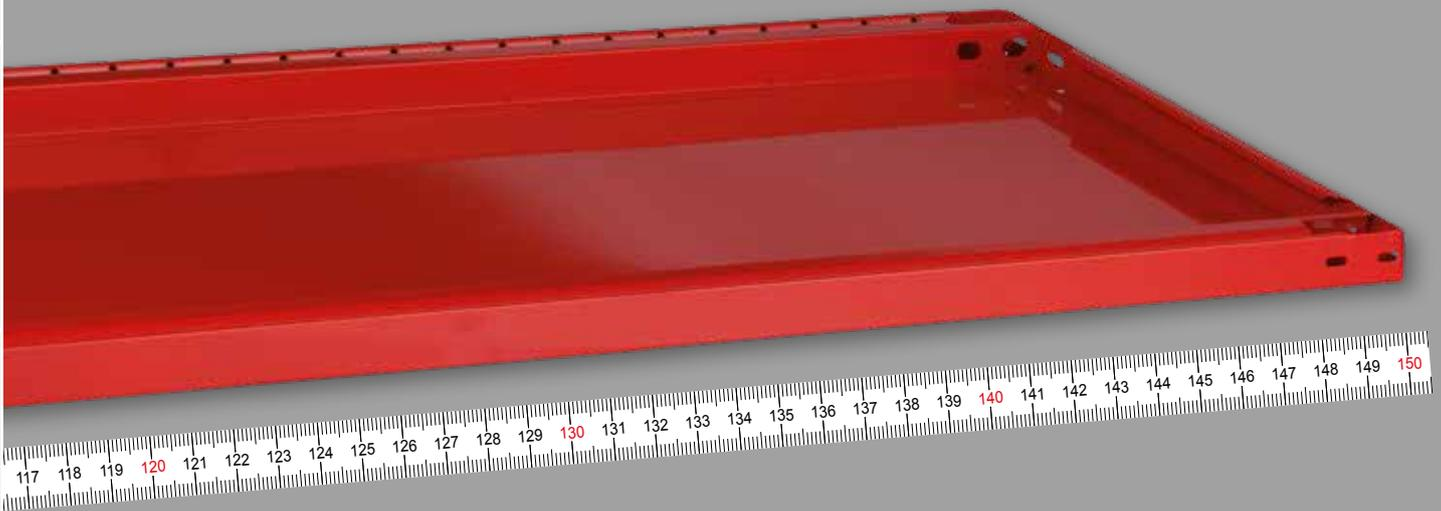

## 1.500 mm **MULTIplus** Fachboden für Fachbodenregale im Stecksystem

### Eigenschaften

- 1.500 mm breit
- erhältlich in den Tiefen 300, 400, 500 und 600 mm
- Fachlasten von 150 kg und 250 kg
- mit 25 mm oder 40 mm Kantenhöhe
- bewährte Stecksystem-Qualität
- verzinkt oder RAL 7035 lichtgrau

### Nutzen

- ideal für breites und sperriges Lagergut
- Steigerung der Lagerfläche durch weniger T-Profil-Rahmen
- optimaler Zugriff auf das Lagergut
- alle Vorteile des Stecksystems auf großer Spannweite nutzbar
- einfache Montage

Ab 500 Stück lieferbar.

# » Der **SPRINKLERplus**<sup>•</sup> Brandschutzboden

## **SPRINKLERplus** Brandschutzboden

für Regalanlagen mit besonderen Anforderungen

### Eigenschaften

- 750, 1.000, 1.300 mm breit
- erhältlich in den Tiefen 300, 400, 500 und 600 mm
- Fachlast bis 100 kg
- mit 40 mm Kantenhöhe
- Der Fachboden entspricht der VdS-Richtlinie CEA4001: mindestens 50 % der gesamten Fläche als offene Fläche
- kompatibel mit dem MULTiplus Stecksystem oder Palettenregalanlagen
- verzinkt oder pulverbeschichtet (auf Anfrage)

### Nutzen

- wasserdurchlässig - für den Einsatz mit Sprinkleranlagen
- luftdurchlässig - für eine bessere Luftzirkulation in Lagerräumen
- lichtdurchlässig - für eine höhere Lichtausbeute in komplexen Regalanlagen

Ab 500 Stück lieferbar.

## **SPRINKLERplus**<sup>•</sup>

Mehr als ein Drittel aller großen Brandschäden in Industrie und Gewerbe entstehen im Lager. Um den Brand bereits in der Entstehungsphase zu bekämpfen und den Schaden möglichst begrenzt zu halten, haben wir den **SPRINKLERplus**<sup>•</sup> Brandschutzboden entwickelt.

Mit einem Lochanteil von 50 % ermöglicht er Sprinkleranlagen einen schnellen Löschvorgang aller Lagerebenen.

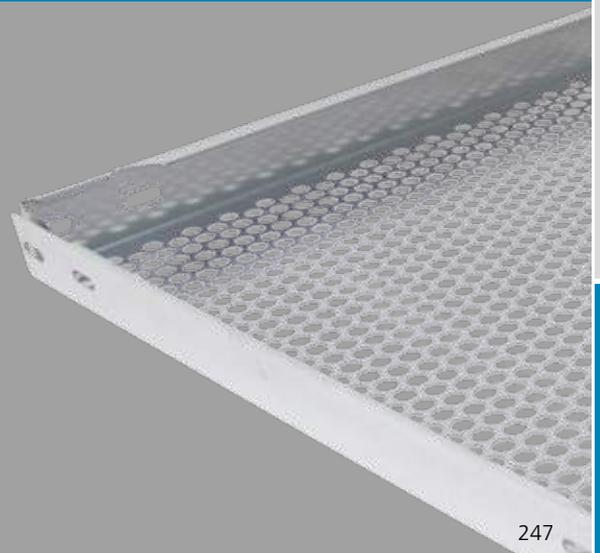

Fachbodenregale  
Stecksystem

Fachbodenregale  
Schraubsystem

Fachbodenregale  
Büro

Weitspannregale

Palettenregale

Kragarmregale

Regalanlagen & Bühnen



## Ersatzteillager

für Bau- und Forstmaschinen

Bau- und Landmaschinen sind massive Geräte. Viele ihrer Ersatzteile sind sperrig, schwer und alles andere als Standardformat. Für sie brauchte das Unternehmen Atlas Kern ein **flexibles und starkes Lagersystem** ohne Einbußen bei der Kleinteilelagerung. Die Kombination schnell drehender und selten benötigter Ersatzteile erforderte zudem **mühevolle Abwicklungsprozesse und hohe Kapazitäten**, um jederzeit eine hohe Verfügbarkeit sicherzustellen.

Diese Anforderungen realisierte unser Fachhandelspartner. Er plante ein Lagersystem mit MULTI-plus150-Fachböden für Traglasten bis 150 kg. Für besonders schwere Teile wurde eine Palettenregalanlage integriert.

Kapazität und Traglast waren für Atlas Kern längst nicht alles. Zusätzlich war viel Flexibilität nötig, um die losen oder einzeln verpackten Bauteile sicher zu lagern. 800 mm tiefe, beidseitig bedienbare Regalzeilen nahmen auch diese Hürde. Es entstand **ein leicht nutzbares Lagersystem, das stark und tief genug war, um die verschiedensten Ersatzteile unterzubringen**.

Zudem wurde das gesamte Lagersystem verzinkt und mit Herabfallgittern versehen. Dies ermöglicht eine **sichere und saubere Lagerung**. Die offene Bauweise des Systems und die unterseitig weiß beschichteten Spanplatten der Laufgänge im 1. und 2. OG sorgen für **gute Lichtverhältnisse innerhalb der gesamten Regalanlage**.



Atlas Kern verkauft und vermietet Bau- und Landmaschinen. Muss das schwere Gerät einmal repariert werden, greift der Händler auf einen Ersatzteil-Fundus zurück, der seinesgleichen sucht. Ob für Standardanwendungen oder seltene Ausnahmen – Atlas Kern hält das passende Teil bereit. Bei mehr als 30.000 Artikeln wurde es schließlich Zeit für ein neues Lager.





# » Der richtige **Platz** für **Groß** und **Klein**



**AUF  
DEN  
PUNKT**

- Anforderung:** Hohe Verfügbarkeit und leichte Abwicklung der Kommissionierprozesse in einem zentralen Lager.
- Realisierung:** Beratung, Planung, Lieferung und Montage.
- Objektdatei:** Dreigeschossige Stecksystem-Regalanlage mit 6900 mm Höhe. ca. 1.700 MULTIplus150 Fachböden
- Besonderheiten:** 800 mm tiefe, beidseitig bedienbare Regalzeilen. Kombination mit Palettenregalanlage für besonders schwere Teile. Absicherung der Ware mittels Drahtgittern an allen Außenseiten.
- Nutzen:** Optimale Lagerung sperriger Teile, schneller Zugriff durch beidseitige Bedienbarkeit.

# » Mit **Vollgas** ins nächste **Logistikzeitalter**



**AUF  
DEN  
PUNKT**

- Anforderung:** Erhöhung der Lagerkapazität in den vorhandenen Lagerflächen.
- Realisierung:** Beratung, Planung, Lieferung und Montage.
- Objektdaten:** Ordnungssystem durch Trennbleche, Scannerschienen etc., Seitenteile und Rahmen in Hausfarbe.  
ca. 1.100 MULTiplus150 und MULTiplus250 Fachböden
- Besonderheiten:** 2-geschossige Anlage in der Hausfarbe Rot mit umlaufender weißer Abschlusskante.
- Nutzen:** Größere Lagerkapazität und schnellere Auftragsabwicklung durch Zentralisierung der Anlage.



## Turboladerhersteller – Kurze Wege sind Trumpf

Aufbereitete Turbolader sind gefragt. Ein Grund zur Freude für das ostwestfälische Unternehmen Turbo-Mot. Aber auch für Wachstumsschmerzen, denn das Lagersystem genügte einem **Jahresvolumen von 7.500 Turboladern** einfach nicht. Es stockte im Lager und bei den Arbeitsabläufen.

Hier kam SCHULTE Lagertechnik ins Spiel. Mit der Planung und Errichtung eines neuen, **zweigeschossigen Lagerblocks** wurde wieder Platz für Wachstum geschaffen. Vom Wareneingang bis zur Abholung wurde alles in zwei separate Regalsysteme, teils staubdicht, integriert. Die **Laufwege wurden reduziert**, die Arbeitsplätze rückten direkt an das Lager und die Mitarbeiter haben alles schneller griffbereit als zuvor.

Die neue Ordnung hat auch eine Signalwirkung auf Kunden. Sie sehen, dass Ordnung und Sauberkeit herrschen. Apropos Signal: Die Hausfarbe Rot bildet die Primärfarbe des Lagersystems. Wer die Lagerhalle betritt, findet sich vom **Corporate Design** umgeben. Turbo-Mot hat einen einheitlichen Gesamtauftritt. Das macht Eindruck.

Die Sache ist eigentlich klar: je größer ein Lager, desto mehr Platz zum Wachsen. Doch was, wenn der Raum ausgereizt ist? Dann heißt es: Prozesse optimieren und die Effizienz der Abläufe steigern. So geschehen für den Kunden „Turbo-Mot“ in seiner Spezialwerkstatt für Turbolader.



Mehr Referenzstories in unserem Magazin PROJEKTLAGER und als Download im Katalogportal!



Edis Kožar  
Projektleitung  
SCHULTE Lagertechnik

### Was macht ein Lagersystem zum Wachstumsmotor?

- » Mit dem Unternehmenswachstum steigt der Aufwand für Organisation und Ordnung. Ein gutes Lagersystem unterstützt das weitere Wachstum, indem es dafür sorgt, dass sich die Warenhaltung nahtlos in den Produktionsablauf einfügt und die internen Workflows stimmen.

### Wie sind Sie also vorgegangen?

- » Wir haben von der Planungsphase bis zur Realisierung eng mit Turbo-Mot zusammengearbeitet und zusammen eine maßgeschneiderte Lösung entwickelt. So entstanden 700 m<sup>2</sup> Lagerfläche auf 110 m<sup>2</sup> Grundfläche.

### Und was haben Turbo-Mot und die Endkunden davon?

- » Turbo-Mot profitiert von einer viel besseren Lagerlogistik. Es läuft alles reibungsloser und die Arbeitsplätze sind attraktiver. Das hinterlässt einen guten Eindruck beim Besucher und motiviert Mitarbeiter. Der Endkunde bekommt seine Ware schneller, da die Mitarbeiter sich eine Menge Lauferei und unnötiges Suchen nach Einzelteilen sparen. Zudem profitiert er von der gesteigerten Verfügbarkeit. Es ist halt einfach mehr Platz für Ersatzteile da.

# » Systembühne

modular, erweiterbar, belastbar

Mit freistehenden Lagerbühnen können Sie Ihre Lagerflächen vervielfachen. Die Gestaltungsmöglichkeiten sind dabei nahezu unbegrenzt.

Im Gegensatz zu den individuell angefertigten Stahlkonstruktionen lässt sich die Systembühne von SCHULTE Lagertechnik später problemlos erweitern, versetzen oder veränderten Tragfähigkeitsanforderungen anpassen.

Mit den Grundelementen unserer Systembühne können eine Vielzahl unterschiedlicher Überspannungskonstruktionen realisiert werden, wobei Bühnenbelastungen zwischen 250 und 1.200 kg/m<sup>2</sup> und mehr möglich sind, selbstverständlich auch als mehrgeschossige Bauweise.

5-6  
WOCHEN  
versandfertig





Hauptträger



Nebenträger



Stütze

## » Träger & Stützen aus kaltgewalzten Profilen

- Haupt- und Nebenträger aus kaltgewalzten Profilen kunststoffpulverbeschichtet oder verzinkt
- Bühnenprofile mit Systemlochung
- Belastung bis 1.200 kg/m<sup>2</sup>, höhere Belastungen auf Anfrage
- Stützenabstände bis 10 Meter mit kaltgewalzten Hauptträgern realisierbar
- Stützhöhe bis 12 Meter
- verschiedene Bühnenbeläge möglich (Spanplatte, Gitterroste, Stahlpaneele etc.)
- Aufbauhöhen von 250 bis 450 mm in verschiedenen Materialstärken möglich, dadurch optimale Anpassung der Trägerhöhen in Bezug auf die Belastungskriterien
- Standardfarben RAL 1004, 5010, 7035, 7016, andere Farben auf Anfrage, Träger bis 3 mm Materialstärke in verzinkt möglich



## » Bühnenabdeckungen

Spanplatten, Gitterroste und Stahlpaneele

- Spanplatten in unterschiedlichen Ausführungen, z. B. 30 und 38 mm stark
- diverse Dekore der Oberseite mit rutschhemmender Oberfläche
- Unterseite weiß beschichtet
- normal- und hochverdichtet
- Brandschutzklasse B1 und B2 möglich
- Nut- und Federverbindung aus Holz und / oder Stahl
- Gitterroste in unterschiedlichen Maßen, Belastungen, Maschenweiten und Ausführungen
- Stahlpaneele als Bühnenabdeckung 150 mm breit, 58 mm hoch

### Spanplatten



roh



Dekor grau Antislip



Dekor „Stone“  
Antislip



Dekor uni grau  
Antislip



Unterseite  
weiß

### Gitterroste und Stahlpaneele

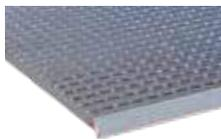

Gitterroste  
in unterschiedlichen  
Ausführungen



Stahlpaneel  
ungelocht



Stahlpaneel  
gelocht

## » Übergabestationen

Waren sicher nach oben bringen

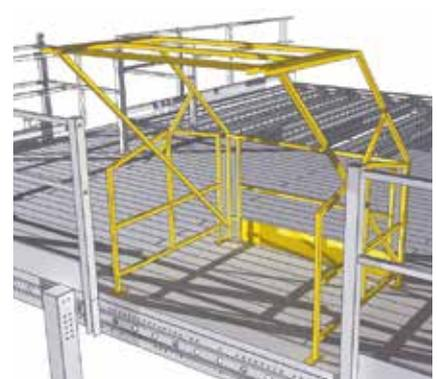

## » Treppen

individuell zu jeder Bühne

- individuelle Höhen und Längen
- Stahlteile (Wangen und Geländer) pulverbeschichtet
- stabiles Sicherheitsgeländer, pulverbeschichtet mit Hand- und Knielauf sowie Abrollkante  
optional: mit homogenen Aluminium-Handläufen
- **Wangentreppen**
  - mit Austrittspodest
  - mit Zwischenpodesten
  - mit Podesten für Richtungswechsel
  - mit Eckpodesten
- **Stahlpaneel-Stufen**
  - verzinkt ungelocht, rutschhemmend
  - verzinkt gelocht, rutschhemmend
- **Gitterroste als Abdeckung und Stufen**
  - in unterschiedlichen Maßen, Belastungen und Ausführungen
  - verzinkt



Fachbodenregale  
Stecksystem

Fachbodenregale  
Schraubsystem

Fachbodenregale  
Büro

Weitspannregale

## » Geländer

Sicherheit mit toller Optik

- funktionale Sicherheit in edler Optik mit Glas und Edelstahl
- Sicherheitsglaskonstruktion ohne Stützen für durchgängige Transparenz
- abgerundete Handläufe



Palettenregale

Kragarmregale

Regalanlagen & Bühnen

# » Sicher und kompakt

## Systembühne in Kubus-Bauweise



AUF  
DEN  
PUNKT

- Anforderung:** Ausnutzung der Raumhöhe durch dreigeschossige Bauweise. Dadurch Verdreifachung der Lagerfläche.
- Realisierung:** Beratung, Planung, Lieferung und Montage.
- Objektdaten:** Zweigeschossige Systembühne mit einer Belastbarkeit von 1.000 kg/m<sup>2</sup>. 2 Treppen und Übergabestationen mit selbstschließenden Schwenktoren. ca. 1.700 MULTIplus250 Fachböden.
- Besonderheiten:** Erdgeschoss komplett durch Gitterabtrennungen verschlossen; Zugang durch 2.000 mm breites Schiebetor.
- Nutzen:** Zugangskontrolle im Erdgeschoss. Enorme Lagerplatzverdichtung durch 3 Etagen und kompakte Kubus-Bauweise.





## Sonderanfertigung bietet die optimale Lösung

Im Business-to-Business gewinnt der After Sales-Service immer mehr an Bedeutung. Wächst ein Unternehmen, steigen die Anforderungen. Gerade wer auf Weltmärkten aktiv ist, muss die eigenen Prozesse den sich ständig wandelnden Rahmenbedingungen anpassen. Dieser Herausforderung stellte sich auch ein Apparate- und Anlagenbauer im Bereich der Umwelttechnik. Das mittelständische Unternehmen will mit exzellenten Serviceleistungen bei Kunden punkten und damit die Basis für langjährige Partnerschaften legen. Dafür sollen sämtliche After-Sales-Leistungen aus einer Hand kommen, **kurze Wege und schnelle Reaktionszeiten** inklusive. Damit der Anlagenbauer alle Kunden rund um den Globus schnell mit Ersatzteilen versorgen kann, hat er sein Lager neu konzipiert. Ziele waren, **mehr Platz für mehr Teile** zu schaffen, schnellere Abläufe zu realisieren und sich die Möglichkeit offen zu halten, auf neue Situationen flexibel reagieren zu können.

Bei der Bedarfsanalyse vor Ort wurde schnell ein Lager auf Basis von **Systembühne, Fachboden- und Palettenregalen** als ideale Lösung ermittelt. Durch eine dreigeschossige Bauweise lässt sich jetzt die Raumhöhe der bestehenden Halle voll ausnutzen. **Die Belastbarkeit der Bühne beträgt 1.000 kg pro Quadratmeter**. Der kompakte Kubus, mit einer Grundfläche von 264 m<sup>2</sup>, bietet Platz zum Lagern auf 764 m<sup>2</sup>. Das macht eine **Verdreifachung der Lagerfläche** aus. Bereits bei der ersten realisierten Ausbaustufe konnten durch den zusätzlich gewonnenen Raum große Lagerreserven geschaffen werden. In dem Kubus finden sich auf engstem Raum alle Teile an einem Ort. **Zwei Treppen und Übergabestationen mit selbstschließenden Schwenktoren** erleichtern es den Mitarbeitern, schnell die benötigten Artikel zu finden. Für die Schnelldreher sind keine langen Wege mehr nötig: Sie lagern griffbereit im Erdgeschoss. Zur Lagerung der Kleinteile kamen **1.700 MULTIplus250 Fachböden** zum Einsatz. Im

Stecksystem ermöglichen sie eine schnelle Reaktion, falls sich die Anforderungen einmal ändern. Farblich hatte der Kunde freie Wahl: Die Stahlteile sind in RAL 7035 lichtgrau gehalten, die Spanplatten sind mit der Anti-Slip-Oberfläche „Stone“ versehen, wobei die Unterseite in den Geschossen weiß ist, was die Lichtausbeute erhöht. Um die Ware vor unberechtigtem Zugriff zu schützen, wurde das **Erdgeschoss komplett durch Gitterabtrennungen verschlossen**. Der Zugang ist nur durch ein zwei Meter breites Schiebetor möglich, das durch eine Zugangskontrolle gesichert ist. Mit der individuellen Lösung auf Basis der kompakten Systembühne konnte der Anlagenbauer seine zur Verfügung stehende **Lagerfläche verdichten und eine erweiterungsfähige, zukunftssichere Lagerlösung schaffen**. Sie ist Basis und Voraussetzung für eine effiziente Ersatzteillieferung und einen perfekten Rundum-Service auf der ganzen Welt.

Mehr Referenzstories in unserem Magazin **PROJEKTLAGER** und als Download im Katalogportal!



Übergabestationen auf beiden oberen Ebenen.



Zugang im Erdgeschoss nur für autorisierte Mitarbeiter möglich.



## Neues Shopkonzept im Großhandel für Industriebedarf

Mit einem modernen Shopkonzept lässt sich auch im stationären B-to-B-Handel Wachstum erzielen. Das beweist der Produktionsverbindungshändler Coenen, der gemeinsam mit SCHULTE Lagertechnik seinen Verkaufsraum in Neuss komplett neu gestaltet und die Verkaufsfläche auf 1.300 m<sup>2</sup> vergrößert hat.

Seitdem werden hier nicht nur alle Artikel in ausreichender Anzahl vorgehalten, sondern über die Art der Warenpräsentation starke Kaufanreize für den Kunden geschaffen. Zentrales Gestaltungselement dafür ist die Systembühne von SCHULTE Lagertechnik. Im Baukastenprinzip wurde in der Coenen-Halle entlang der Wände eine Galerie in U-Form errichtet und somit eine zusätzliche Ausstellungsfläche geschaffen. Mit einer Spezialkonstruktion sind die **Geländer vollständig aus Glas und Edelstahl ohne jegliche Stützen**. Weil die Absperrung durchsichtig ist, lässt sich von unten das obere Geschoss mit den dort präsentierten Artikeln einse-

hen. Entstanden ist durch diese Umsetzung ein moderner, mit Tageslicht durchfluteter Verkaufsraum, der **im hochwertigen Industrie-Design aus Stahl und Glas** den Trend der Zeit aufnimmt und die angebotene Ware optimal in Szene setzt.

Der neue Shop ist Verkaufsstelle und Showroom in einem, der die Produktwelt von Coenen erlebbar macht. Damit repräsentiert der Shop die Identität des Unternehmens und spielt eine wichtige Rolle in der Unternehmensstrategie.

Bei der modernen architektonischen Gestaltung fiel die Wahl, durch die Beratung von SCHULTE Lagertechnik, auf die Systembühne als zentrales Gestaltungselement für den Shop. Durch das außergewöhnliche Konzept wurde nicht nur eine **zusätzliche Ausstellungsfläche von 331 m<sup>2</sup>** erzielt, sondern dank der Spezialanfertigung der Spagat zwischen Funktionalität und gehobenem industriellen Design realisiert.



# AUF DEN PUNKT

- Anforderung:** Effiziente Raumnutzung und Vergrößern der Verkaufs- und Lagerflächen sowie Einsehbarkeit der oberen Lagerebene für die neue Arbeitsschutzausstellung.
- Realisierung:** Beratung, Planung, Lieferung und Montage.
- Objektdaten:** Systembühne von SCHULTE Lagertechnik mit 1.200 kg Tragkraft pro Quadratmeter und große Spannweiten für wenige Stützen auf der unteren Ebene.
- Besonderheiten:** Ganzglasgeländer ohne Stützen, anspruchsvolles Design durch Edelstahlhandläufe und großzügige Treppenaufgänge mit massiven Eichenholzstufen.
- Nutzen:** Vergrößerung der Verkaufs- und Lagerfläche um 331 m<sup>2</sup>, verkaufsförderndes Ambiente durch anspruchsvolles Design im industriellen Look.

» Nicht nur **lagern**,  
sondern auch  
**präsentieren**



# » Stahlbaubühnen

## maßgeschneidert & robust

Damit Lagerräume nicht vergrößert werden müssen, kann die Lagerfläche mit einer Stahlbaubühne vervielfacht werden. Diese Bühnen werden nach kundenspezifischen Abmessungen individuell gefertigt.

Hergestellt werden sie aus warm- oder kaltgewalzten Stahlprofilen. Als Standardfarbe

werden die Stahlbaubühnen in blau geliefert. Weitere Farben sind auf Anfrage möglich.

Der Bühnenbelag wird wahlweise aus Spanplatten in 38 mm Stärke oder verzinkten Gitterrosten gebildet. Es sind Bühnenbelastbarkeiten von 250 bis 1.200 kg/m<sup>2</sup> und mehr möglich.



## » Kundenspezifische Anfertigungen für optimale Anpassung

- individuell zugeschnitten nach Kundenwunsch
- zahlreiche Zubehör- und Ausstattungsvarianten
- Anpassung der Belastbarkeit durch unterschiedliche Dimensionierung der Stahlträger sowie verschiedene Bühnenbeläge, z. B. Spanplatten oder verzinkte Gitterroste
- warm- oder kaltgewalzte Ausführung wählbar



Fachbodenregale  
Stecksystem

Fachbodenregale  
Schraubsystem

Fachbodenregale  
Büro



Weitspannregale

Palettenregale

Kragarmregale



» Sicherheit  
muss sein!

Lagereinrichtungen in Deutschland müssen jährlich auf ihre Betriebssicherheit überprüft werden. SCHULTE Lagertechnik unterstützt seine Kunden dabei mit verbandsgeprüften Regalinspektoren.

Hier treffen sich logistische Kreisläufe. Waren kommen herein und gehen heraus, werden verpackt und eingelagert. Kaum ein anderer Ort im Unternehmen, an dem so viel Eile herrscht, reibungslose Abläufe so wichtig sind wie im Lager. Wo vielfältige Arbeitsprozesse ineinandergreifen, Menschen arbeiten, hochwertige oder sensible Güter bewegt werden, ist Sicherheit oberstes Gebot. Das ist eine Frage der Verantwortung gegenüber Mitarbeitern, Umwelt und Unternehmenswerten.

Diese Sicherheit fordern die europäische Norm DIN EN 15635 und die Betriebssicherheitsverordnung sowie die DGUV Regel 108-007 (BGR 234) von Lagerbetreibern in Deutschland ein. Vorgeschrieben ist eine jährliche Inspektion der Lagereinrichtungen durch fachkundige Personen. Sie soll helfen, Schäden zu erkennen, Unterbrechungen im Arbeitsablauf und Arbeitsunfälle zu vermeiden sowie Werte zu wahren. Davon profitieren sollen alle Beteiligten.

## Wir „können“ Lager und inspizieren sie

Wir kennen uns aus mit Regalsystemen und den Lagern unserer Kunden. Da lag es nahe, die Lagerinspektion zu übernehmen. Also haben wir Mitarbeiter von SCHULTE Lagertechnik beim Verband für Lagertechnik zu „verbandsgeprüften Regalinspektoren“ ausbilden lassen. Bei Bedarf können sie direkt bei uns angefordert werden und nehmen ihr Lager genau unter die Lupe.

Die Inspektion erfolgt im laufenden Betrieb als Sichtkontrolle. Das soll die Unterbrechungen im Ablauf auf das

Notwendigste reduzieren. Ihr Gegenstand ist die Einhaltung von Vorschriften zu Schutzmaßnahmen, Regalbauteilen und Beladung. Wichtig ist, dass die Sicherheitsrichtlinien gemäß DGUV Regel 108-007 (BGR 234) und DIN EN 15635 befolgt werden. Auch auf sichtbare Schäden, Verformungen oder fehlende Bauteile werden die Regale kontrolliert.

## Ergebnisse ohne bürokratischen Aufwand

Stellen sie Schäden fest, markieren unsere Inspektoren diese direkt vor Ort und geben Empfehlungen, wie die Sicherheit wiederhergestellt werden kann. Ein erstes Ergebnis kann sofort vor Ort besprochen werden.

Ein standardisiertes Inspektionsprotokoll ermöglicht den Regalinspektoren von SCHULTE Lagertechnik ein systematisches Abarbeiten der Inspektionskriterien und stellt sicher, dass alle Kriterien überprüft werden. Auf seiner Grundlage entsteht ein detailliertes Inspektionsprotokoll, das der Lagerbetreiber zusammen mit der Inspektionsplakette als Nachweis der Inspektion erhält.

### Prüfpflichtige Regalsysteme aus Stahl

- Fachbodenregale
- Palettenregale
- Kragarmregale
- Einfahrregale
- Durchfahrregale
- Durchlaufregale
- mehrgeschossige Anlagen



**Im Folgenden finden Sie Erklärungen von fachspezifischen Begriffen aus der Lagertechnik und Metallverarbeitung.**

## Belastungsschilder

Belastungsschilder werden zusammen mit den Montage- und Bedienungsanleitungen jeder Sendung beigelegt.

## Blechlager-Regal

Im Blechlagerregal können Standard-Blechtafeln senkrecht eingelagert werden. Eine regalbreite Stahlrolle sichert das leichte Einschoben und Herausziehen der Blechtafeln.

## Büroregale

Büroregale werden im Archiv zur Lagerung von Ordnern und Akten eingesetzt. Es werden sowohl das Steck- als auch das Schraubsystem eingesetzt.

## Doppelregalzeile

Zwei Regalzeilen, die Rücken an Rücken angeordnet sind.

Bei der beidseitigen Nutzung wird mit Kreuzstreben ausgesteift (Beispiel: Seite 34).

Bei der Nutzung der gesamten Regaltiefe werden die Regale mit Längensriegeln ausgesteift (Beispiel: Seite 36).

## Durchsetzfügen (Toxen)

Das Durchsetzfügen ist ein umweltfreundliches Produktionsverfahren, um Bleche form- und kraftschlüssig miteinander zu verbinden. Es ersetzt das Schweißen.

### Produktionsverfahren:

Das Durchsetzfügewerkzeug besteht aus einem Stempel und einer Matrize. Die zu verbindenden Bleche werden durch den Stempel ähnlich wie beim Tiefziehen unter plastischer Deformation in die Matrize gedrückt. Durch eine spezielle Gestaltung der Matrize entsteht eine druckknopfähnliche Form, die die Bleche form- und kraftschlüssig miteinander verbindet.

## Ebenen

Als Ebenen bezeichnet man die übereinanderliegenden Lagerflächen.

## Eckwinkel

Mit Eckwinkeln werden Regalsysteme im Schraubsystem in Tiefen- und Breitenrichtung stabilisiert und ausgesteift (siehe Seite 116, 126).

## Einfachregalzeile, einseitig nutzbar

Ein Regal mit einfacher Stellplatztiefe – einseitig nutzbar oder zugänglich. Einfachregalzeilen werden zumeist mit Kreuzstreben ausgesteift.

Häufigste Anwendung: Regalzeilen, die vor einer Wand aufgebaut werden.

## Einfachregalzeile, beidseitig nutzbar

Ein Regal mit mehrfacher Stellplatztiefe – beidseitig nutzbar und zugänglich. In der Regel werden Einfachregalzeilen, die beidseitig genutzt werden, mit Längensriegeln ausgesteift. Dadurch wird ein freier Zugriff auf das Lagergut gewährleistet.

Häufigste Anwendung: Regalzeilen, die frei im Raum aufgestellt werden.

## Fachbodenregale

Beim Fachbodenregal erfolgt die Lagerung auf Fachböden über mehrere Ebenen pro Feld. Die Bedienung erfolgt per Hand.

Fachbodenregale werden auch in mehrgeschossigen Regalanlagen eingesetzt.

## Fachlast

Die Fachlast ist die Last, mit der ein einzelner Fachboden / eine Lagerebene maximal belastet werden darf. Die Last muss auf dem Fachboden gleichmäßig verteilt werden (siehe auch Feldlast).

## Fädelstäberegale

Dieses System ist für die Lagerung von losen Dokumenten, Akten und Formularen entwickelt worden. Die eingesetzten Fädelstäbe verhindern das Herausfallen und bieten eine übersichtliche Sortierung der Schriftstücke. Optimal für laufende Vorgänge und schnellen Zugriff im Tagesgeschäft von Behörden, Gerichten, Agenturen, Kanzleien, Arztpraxen etc.

## Feldlast

Die Feldlast ist die maximale Tragfähigkeit eines Regalfelds und ist abhängig von der Kombination der eingesetzten Rahmen und Ebenen. Die Summe der Fachlasten darf die angegebene Feldlast nicht übersteigen (siehe auch Fachlast).

## Feuerverzinkung

Unter Feuerverzinkung versteht man das nachträgliche Überziehen von Stahlteilen mit einem massiven, metallischen Zinküberzug durch Eintauchen der vorbehandelten Stahlteile in eine Schmelze aus flüssigem Zink, dessen Temperatur bei zirka 450° C liegt.

## GS-Zeichen

Das Siegel „Geprüfte Sicherheit“ (GS-Zeichen) bescheinigt, dass ein Produkt den Anforderungen des Geräte- und Produktsicherheitsgesetz (GPSG) entspricht. Diese sind zum Beispiel in Unfallvorschriften der Berufsgenossenschaften, DIN- und EN-Normen oder anderen allgemein anerkannten Regeln der Technik konkretisiert. Bei der GS-Prüfung wird überprüft, ob das Produkt die Anforderungen des GPSG einhält.

## Holme

Im Palettenregal werden Paletten in der Regel auf einem vorderen und einem hinteren Träger (Holm) gelagert, die zusammen die Lagerebene bilden. Diese werden mit unterschiedlichen Stärken und Tragfähigkeiten dem Lagergut bzw. dem Gewicht der Paletten angepasst. Um geschlossene Lagerebenen bilden zu können (z. B. um in Kommissionierbereichen Ware ohne Paletten lagern zu können), sind optional Auflagen aus Stahl oder Holz lieferbar.

## IPE-Profile

IPE-Formstahlträger sind warmgewalzte, stabile Stahlträger mit mittlerem I-Profil und parallelen Innenflächen der Flansche (nach DIN 1025 Teil 5). Sie lassen sich durch unterschiedliche Größen individuell an die benötigten Tragfähigkeiten und Anforderungen anpassen. Sie werden beim Bau von Lagerbühnen und Kragarmregalen von SCHULTE Lagertechnik eingesetzt.

## Kfz-Regale

Kfz-Regale sind speziell auf die Anforderungen der Kfz-Branche abgestimmte Regale. Diese basieren auf Fachbodenregalen im Stecksystem. Spezielle Reifentraversen ermöglichen eine reifenschonende Lagerung.

## Kragarm

Ein Kragarm ist ein am Ständer befestigter Ausleger zur Aufnahme des Lagerguts (z. B. Langgut wie Holzstapel, Rohre usw.). Der



Kragarm ist je nach Regaltyp fest mit dem Ständer verschweißt oder wird am Ständer verschraubt (und ist somit in der Höhe verstellbar).

### Kragarmregale

Kragarmregale bestehen aus senkrechten Regalständern, an denen Kragarme befestigt sind. Diese Regalkonstruktion dient zur Aufnahme von Langgut (zum Beispiel Rohre, Stab-Bündel, Hölzer oder Eisenträger).

### Montage- und Bedienungsanleitungen

Montage- und Bedienungsanleitungen liegen jeder Sendung bei. Ausserdem stehen diese auf unserer Homepage [www.schulte-lagertechnik.de](http://www.schulte-lagertechnik.de) zum Download bereit.

### Palettenregale

In Palettenregalen wird vorwiegend Ware gelagert, die auf Paletten oder in Gitterboxen gelagert wird. Palettenregale werden in der Regel mit Regalbediengeräten be- und entladen.

### Pendelhefterregal

Einsatzbereich für diese speziellen Regale ist die hängende Lagerung von Pendelheftern und -taschen der beiden Systeme von Elba/Leitz oder Zippel. Verwendung finden diese insbesondere in Archiven von Behörden, Krankenhäusern, Kanzleien etc. Es können Pendelmappen für die Loseblatt-Ablage von Einzelakten eingehängt werden und Pendelordner für die geheftete Ablage von Sammelakten.

### Pulverbeschichtung

Das Pulverbeschichten ist ein Beschichtungsverfahren, bei dem ein in der Regel elektrisch leitfähiger Werkstoff mit Pulverlacken beschichtet wird. Dabei wird das Pulver elektrostatisch auf den zu beschichtenden Untergrund aufgesprüht und anschließend im Ofen eingebrannt. Durch den Einbrennvorgang schmilzt das Pulver auf und der Vernetzungsvorgang beginnt. Bei einer vollständigen Vernetzung kommt es zu einer dauerhaften Anhaftung (rein mechanische Verklammerung).

Spezielle Eigenschaften, wie z. B. Dichte, Vernetzungsgrad, Chemikalienresistenz oder Witterungsbeständigkeit können nach Rücksprache mit dem Lackhersteller gezielt eingestellt werden.

### Rahmen

Zwei oder mehrere Stützen, die in Tiefenrichtung mit Aussteifungselementen (z. B. Tiefenriegel) verbunden sind und sich normalerweise über die ganze Tiefe des Regals erstrecken.

### RAL-Gütezeichen

Produkte und Dienstleistungen mit RAL-Gütezeichen werden nach hohen Qualitätsstandards von der Gütegemeinschaft Lager- und Betriebseinrichtungen e. V. geprüft.

Die Güte- und Prüfbestimmungen sind herstellerneutral und frei zugänglich. Sie sind verlässliche Garantien für eine hohe, gleichbleibende Produkt- und Dienstleistungsqualität.

### Schraubsystem

Im Gegensatz zum Stecksystem werden die Fachböden an Winkelprofilen angeschraubt. Zur Aussteifung werden im Schraubsystem Eckwinkel verwendet (siehe auch Eckwinkel). Bei den Winkelprofilen können die Fachböden in einem Raster von 25 mm eingesetzt werden. Eine optimale Ausnutzung der Regalhöhe wird beim Einsatz von Fachböden mit einer 25 mm Kantenhöhe erreicht.

### Sendzimirverzinkung

Spezielles Verfahren zur Herstellung einer robusten Materialoberfläche. Metallbänder durchlaufen ein Zinkbad. Mit dieser Oberfläche lassen sich die Metallbänder umformen und bearbeiten, ohne dass die Beschichtung abspringt oder beschädigt wird.

### Stecksystem

Das Stecksystem besteht aus T-Profil-Rahmen und Fachböden. Die Fachböden werden mit Fachbodenträgern am T-Profil-Rahmen eingehängt. Die Fachböden lassen sich werkzeugfrei lösen und können jederzeit im Höhenraster an das Lagergut angepasst werden.

Bei den T-Profil-Rahmen können die Fachböden in einem Raster von 25 mm eingesetzt werden. Eine optimale Ausnutzung der Regalhöhe wird beim Einsatz von Fachböden mit einer 25 mm Kantenhöhe erreicht.

### Systembühne

Die Systembühne ist ein modular aufgebautes System, bestehend aus Stützen und Haupt- und Nebenträgern, zur Erweiterung der Lagerfläche in mehrgeschossiger Bauweise.

### Tafelregal

Das Tafelregal dient zur übersichtlichen Lagerung von Tafeln und Tafel-Reststücken unterschiedlicher Materialien und Größen. Eine offene Bauweise garantiert einen schnellen Zugriff.

### Toxen

siehe *Durchsetzfugen*

### T-Profil-Rahmen

Der Rahmen beim Stecksystem von SCHULTE Lagertechnik besteht aus Tiefenriegeln und T-Profilen. Durch die spezielle Abkantung der T-Profile wird eine besonders hohe Stabilität und Tragfähigkeit erreicht (siehe Seiten 76 - 79).

### Umweltregale

Umweltregale dienen der Lagerung wassergefährdender Stoffe. Die Regale werden mit entsprechenden Auffangwannen ausgestattet, die der Übereinstimmungserklärung gemäß Bauregelliste A, Teil 1, DiBt, Berlin entsprechen.

### Weitspannregal

Zur liegenden Lagerung von langem und sperrigem Lagergut werden Weitspannregale eingesetzt. So lassen sich mit den Weitspannregalsystemen von SCHULTE Lagertechnik Fachbreiten bis zu 2.500 mm realisieren.

### Hinweise

Technische Änderungen und Irrtümer vorbehalten.  
Alle Preise zzgl. gesetzlicher MwSt., ab Werk, ohne Montage.  
Es gelten unsere allgemeinen Geschäftsbedingungen.

# Stichwortverzeichnis

Fachbodentregale  
Stecksystem

Fachbodentregale  
Schraubsystem

Fachbodentregale  
Büro

Weitspanntregale

Palettenregale

Kragarmregale

Regalanlagen & Bühnen

## A

Abdeckkappe	81
Adapter für Palettenregal-Rahmen	206
Aluminium-Regalleitern	108 - 111
Aluminium-Regale	70 - 71
Anschlagleiste Stecksystem	86, 155
Anschlagleiste Schraubsystem	132, 155
Anschlussblech	84
Armbrücke für Kragarmregale	239
Artikelnummernverzeichnis	268
Aufhängekonsole für Ecklösung	84
Auffangwanne	67 - 69, 94
Auflagedeckel für Euro-Stapelkästen	107
Ausziehboden	97, 156
Autoteilelagerung	58 - 63

## B

Befestigungszubehör für Stecksystem	80 - 85
Belastungsschild	99, 213
Bereitstellregal	49
Blechlager-Box	216
Blechtreibschraube	81
Blockroll System (Kabeltrommel-Regal)	219
Bodenanker für Palettenregale	206
Brandschutzboden SPRINKLERplus	247
Buchstützen	156
Büroregale	134 - 159
Büroregale – Zusatzböden	152

## C

Containerauflage für Palettenregale	212
Containerregal-Sets / Stecksystem	62

## D

Diagonalstrebe	82, 153
Distanzhalter für Doppelregale	84
Distanzstück für Palettenregal	210
Doppel-Klemmfuß	81
Doppelregal mit Kreuzstreben	34 - 35
Doppelregal mit Längenriegeln	36 - 37
Doppel-Kanbanregal	47
Doppelregal-Verbinder	84
Drahtgitterauflagen	210
Drahtgitterkorb	94
Drahtgitterkorbbregal	51
Drahtgitter-Seitenwand für Schraubsystem	129
Drahtgitter-Seitenwand für Stecksystem	91
Drahtgitter-Rückwand für Schraubsystem	129
Drahtgitter-Rückwand für Stecksystem	91
Draht-Steckgitter	89, 130
Draht-Schüttgutleiste	89, 130
Durchschubsicherung für Palettenregal	211

## E

Eckwinkel	128, 153
Eckregale für Stecksystem	38 - 39
Eckverbindungsklammer	71
Edelstahl-Regale	70 - 71
Einteilungs-Sets für Schubladenblöcke	102 - 103
Einfach-Klemmfuß	81, 155
Einzelschublade	97
Etiketten für Euro-Stapelkästen	107
Etikett für Sichtlagerkästen	105
Etikett für Regalkästen	106
Euro-Stapelkästen	107

## F

Fachböden MULTIplus	74 - 75, 124 - 125
Fachbodenträger für Stecksystem	81, 155
Fachteiler	88, 131, 156
Fachteilerstab für Weitspanntregal WS 3000	176
Fädelstäberegale	150
Fassaufgabe für Umweltregale	214
Fasspalette	191
Fassregale	214 - 215
Flachbänder	132
Flügeltüren	91, 157
Flügeltürschrank	53

Frontklappe für Sichtlagerkästen	105
Fußrundung für Kragarmständer (K 6000)	239
Füll-Leisten	84

## G

Garagenregal-Set	60
Garderobenregal	53
Getränkkekisten-Regal	52
Gewindestangenhalterung	96
Gitterrostboden für Kleinbinderegal	69
Gitterkorbbregal WS 2000	169
Gitterkorb-Zusatzebene für WS 2000	169
Gitterrost für Palettenregale	208
Gitterrückwände für Palettenregale	211
Glossar	264 - 265
Großfach-Räderregal	63

## H

Halter mit Endanschlag	111
Hängeregister-Auszug	157
Hängeschiene für S-Haken	71
Holme für Palettenregale	205
Holme für W 100	189
Horizontalverbinder für Kragarmregale	231, 239

## I

Inhaltsverzeichnis	3
--------------------	---

## K

Kabeltrommel-Regal	218 - 219
Kannenträger für Umweltregale	215
Kanbanregal	46 - 47
Kfz-Regale	58 - 65
Kleiderstange	97
Kleingebinderegale	68 - 69
Kleinteile-Management	44 - 45
Kleinteilerregal	51
Kleinteilerregal-Sets	54 - 55
Klemmfuß einfach	81
Klemmfuß doppelt	81
Kombibodenregal	48
Komplettregale Büroregale Stecksystem	144 - 145
Komplettregale Büroregale Schraubsystem	148 - 149
Komplettregale Kragarmregale	225, 227, 233
Komplettregale Palettenregale	198 - 199
Komplettregale Schraubsystem	120 - 123
Komplettregale Stecksystem	23 - 39
Komplettmodule für Kleinteile-Lager	44 - 45
Kopplungsstück für 2 T-Profile	85
Kopplungsstück für 4 T-Profile	85
Kragarme	230, 238
Kragarmregale	220 - 239
Kragarmteiler	231, 239
Kreuzstrebe für Kragarmregale	231, 239
Kreuzstrebe für Stecksystem	19, 82
Kunststoff-Fuß	128
Kunststoff-Hammer	84, 184

## L

Langgutregal	50
Längenriegel	83
Leichtmetallrohr	111
Leitern	108 - 111
Lochblech-Seitenwände für Stecksystem	92
Lochblech-Rückwände für Stecksystem	93
Lochplatten-Seitenblende für Stecksystem	93
Lochwandhaken	92

## M

Magnetschilder	99
Mittelanschlag	155
MULTIplus-Fachböden	74 - 75, 125, 152, 246
MULTIplus-Pack	40
MULTIplus-Set	41

<b>P</b>			
Packtisch Z1	183		
Paletten-Fassregale	214 - 215		
Paletten-Komplettregale	198 - 199		
Palettenregale	192 - 219		
Pendelhefterregale	150, 151		
Profilklemme	84		
Profillager-Regal	217		
<b>R</b>			
Rahmen für Palettenregale	204		
Rahmenerhöhung für Palettenregale	206		
Rammschutz	207		
Räder-/Reifenregale	60 - 61		
Regalanlagen	240 - 245		
Regalbeschilderung	99, 213		
Regalboden (Aluminium / Edelstahl)	71		
Regalkästen	104 - 107		
Regalleitern	108 - 111		
Regalleitern – Zubehör	111		
Regalplatzetiketten	99, 213		
Regalzeilenschilder	99, 213		
Regalschublade	97		
Reifenregal – Distanzhalter	84		
Reifentraversen	83		
Reststück-Regal	216		
Riffelgummi für Schubladenblock	101		
Röllchenleisten-Bereitstellregal	49		
Rückwand (Vollblech) für Schraubsystem	129		
Rückwand (Vollblech) für Stecksystem	90		
Rückwand (Drahtgitter) für Schraubsystem	129		
Rückwand (Drahtgitter) für Stecksystem	91		
<b>S</b>			
Scannerschienen	99		
S-Haken	71		
Schrauben (Sechskant)	85, 128		
Schrauben (Linsen)	153		
Schieneanlagen für Regalleitern	111		
Schilder (Magnet)	99		
Schlitzwannen	102		
Schrägboden mit Trennbügel	48		
Schrägbodenregale	48 - 49		
Schrägbodenregal XL	49		
Schrägroll System (Kabeltrommel-Regal)	218		
Schraubanker für Stecksystem	81		
Schraubanker für Weitspannregal W 100	189		
Schraubanker W 100	189		
Schraubsystem	112 - 133		
Schraubsystem – Komplettregale	120 - 123		
Schubladenblock	100 - 101		
Schubladenunterteilungen für Schubladenblock	102 - 103		
Schubladenregal	50		
Schüttgutleiste für Schraubsystem	132		
Schüttgutleiste für Stecksystem	86		
Schüttgutmulden	95		
Schüttgutmulden-Regal	44, 51		
Sechskantschrauben	85, 128		
Seitenführungen	46 - 47, 96		
Seitenwände (Drahtgitter) für Schraubsystem	129		
Seitenwände (Drahtgitter) für Stecksystem	91		
Seitenwände (Lochblech) für Stecksystem	92		
Seitenblende (Lochplatte) für Stecksystem	93		
Seitenwände (Vollblech) für Schraubsystem	129		
Seitenwände (Vollblech) für Stecksystem	90		
Sichtlagerkästen	105		
Sockelblende für Schraubsystem	132		
Sockelblende für Stecksystem	86		
Spanplattenauflage für Palettenregal	212		
Spannschloss	82		
Spannhaken für Drahtgitter-Rückwand	91		
SPRINKLERplus Brandschutzboden	247		
Stahlbaubühnen	260 - 261		
Stahlfuß – einfach für Schraubsystem	128		
Stahlpaneel für Palettenregale	210		
Ständerrahmen W 100	189		
Stecksets	40 - 41, 54 - 55, 62 - 63		
Steckstift für Kragarme	230, 238		
Stecksystem	14 - 71		
Stecksystem – Komplettregale	23 - 41		
Stecktrennbleche für Schraubsystem	133		
Stecktrennbleche für Stecksystem	87		
Stecktrennbleche freistehend für Stecksystem	87		
Stirnwandabgrenzung	96, 156		
Systembühne	252 - 259		
<b>T</b>			
Tafel-Regal	216		
Tiefenauflagen für Palettenregale	212		
Tiefenriegel für Stecksystem	77		
Tiefenstege für Weitspannregal W 100	189		
T-Profile	77		
T-Profil-Rahmen	78 - 79		
Traversen für Z1 Weitspannregal	185		
Trennarne für Profillagerregal	217		
Trennbleche für Schüttgutmulde	95		
Trennbügel	96		
Trennführungen	96		
Trenngitter für Drahtkorb	51, 94		
Trennstege für Schlitzwannen	102		
Trennwand für Regalkästen	106		
<b>U</b>			
Umweltregale / Palettenregale	214 - 215		
Umweltregale / Stecksystem	66 - 69		
Umweltregale / Weitspannregale	190 - 191		
Universalträger	81		
Unterlegbleche für Palettenregale	206		
Unterlegbleche für W 100	189		
Unterlegplatte für T-Profil	81		
Unterteilungsrohr	50		
Unterzüge für Z1	185		
<b>V</b>			
Verriegelungsstange für Öllager	94		
Verstärkungsunterzug	75		
Vollblechrahmen	78		
Vollblech-Seitenwände für Schraubsystem	129		
Vollblech-Rückwände für Schraubsystem	129		
Vollblech-Seitenwände für Stecksystem	90		
Vollblech-Seitenblende für Stecksystem	90		
<b>W</b>			
Wandbefestigung für Stecksystem	85		
Wandhalter für Reifen- / Felgenregal	63, 85		
Wannenboden	68		
Wannenbodenregal	68		
Weinregal	52		
Weitspannregale	160 - 191		
Weitspannregal W 100	186 - 191		
Weitspannregal WS 2000	164 - 169		
Weitspannregal WS 3000	170 - 177		
Weitspannregal Z1	178 - 185		
Winkelprofile für Z1	185		
Winkelprofile für Schraubsystem	127		
<b>Z</b>			
Z1 Packtisch	183		
Z1 Weitspannregal	178 - 185		
Zentrierblech für Palettenregale	209		
Zwischenhalter für Leichtmetallrohr	111		

# Artikelnummern-Verzeichnis

	Artikel	Seite	Artikel	Seite	Artikel	Seite	Artikel	Seite	Artikel	Seite	Artikel	Seite	Artikel	Seite
Fachbodenregale Stecksystem	10251	78	10457	148	10781-130	121	10986-130	123	12147	149	12397-25	87	12551	90
	10252	78	10458	148	10781-75	121	10986-75	123	12148	149	12397-25	133	12554	86
	10253	78	10490	86	10782	121	10987	123	12150	149	12397-40	87	12566	86
	10254	78	10490	132	10782-130	121	10987-130	123	12151	149	12397-40	133	12567	86
	10256	78	10490	155	10782-75	121	10987-75	123	12152	149	12398-25	87	12572-25	86
	10257	78	10491	86	10785	121	11023	75	12153	149	12398-25	133	12572-40	86
	10258	78	10491	132	10785-130	121	11023	125	12155	149	12398-40	87	12573-25	86
	10259	78	10491	155	10785-75	121	11028	75	12156	149	12398-40	133	12573-40	86
	10261	78	10493	132	10786	121	11028	125	12157	149	12399-25	87	12574-25	86
	10262	78	10493-A	132	10786-130	121	11053	75	12158	149	12399-25	133	12574-40	86
Fachbodenregale Schnausystem	10263	78	10494	132	10786-75	121	11053	125	12342	129	12399-40	87	12576-25	89
	10264	78	10495	132	10787	121	11123	152	12343	129	12399-40	133	12576-25	130
	10266	78	10496	132	10787-130	121	11123-A	148	12344	129	12400	129	12576-40	89
	10267	78	10497	86	10787-75	121	11123-A-AL	148	12345	129	12400-A	129	12576-40	130
	10268	78	10497	132	10930	123	11123-B	144	12346	129	12401	129	12577-25	89
	10269	78	10497	155	10930-130	123	11123-B-AL	144	12346-A	129	12402	129	12577-25	130
	10271	78	10498	132	10930-75	123	11133	152	12347	129	12403	129	12577-40	89
	10272	78	10700	150	10931	123	11133-A	148	12348	129	12404-A	129	12577-40	130
	10273	78	10701	150	10931-130	123	11133-A-AL	148	12349	129	12406	129	12578-25	89
	10274	78	10702	150	10931-75	123	11133-B	144	12350-A	129	12407	129	12578-25	130
Fachbodenregale Büro	10310	128	10705	150	10932	123	11133-B-AL	144	12352	129	12409	129	12578-40	89
	10311	128	10706	150	10932-130	123	11153	152	12353	129	12417	54	12578-40	130
	10311	155	10707	150	10932-75	123	11153-A	148	12354	129	12418	54	12580	24
	10312	128	10730	121	10935	123	11153-A-AL	148	12355	129	12425-25	89	12580-B	24
	10312	155	10730-130	121	10935-130	123	11153-B	144	12356	129	12425-25	130	12580-M6	53
	10313	128	10730-75	121	10935-75	123	11153-B-AL	144	12357	129	12425-40	89	12581	24
	10313	153	10731	121	10936	123	11195	85	12358	129	12425-40	130	12581-B	24
	10318	128	10731-130	121	10936-130	123	11200	127	12359	129	12426-25	89	12582	24
	10323	128	10731-75	121	10936-75	123	11230	127	12376	129	12426-25	130	12582-B	24
	10323-10	128	10732	121	10937	123	11250	127	12377	129	12426-40	89	12585	24
Fachbodenregale Büro	10325	128	10732-130	121	10937-130	123	11300	127	12379	129	12426-40	130	12585-B	24
	10325-10	128	10732-75	121	10937-75	123	11301	127	12380-25	87	12427-25	89	12585-M6	53
	10326	128	10735	121	10940	123	11302	127	12380-25	133	12427-25	130	12586	24
	10330	85	10735-130	121	10940-130	123	11304	127	12380-40	87	12427-40	89	12586-B	24
	10330	155	10735-75	121	10940-75	123	11305	127	12380-40	133	12427-40	130	12587	24
	10332	81	10736	121	10941	123	11306	127	12381-25	87	12428-25	89	12587-B	24
	10332	98	10736-130	121	10941-130	123	11307	127	12381-25	133	12428-25	130	12590-25	75
	10332	155	10736-75	121	10941-75	123	11308	127	12381-40	87	12428-40	89	12590-40	75
	10332-5	81	10737	121	10942	123	11332	75	12381-40	133	12428-40	130	12591-25	75
	10337	81	10737-130	121	10942-130	123	11332	125	12382-25	87	12448-A	91	12591-40	75
Weitspannregale	10340	155	10737-75	121	10942-75	123	11333	75	12382-25	133	12448-B	129	12592-25	75
	10341	155	10740	121	10945	123	11333	125	12382-40	87	12448-C	129	12592-40	75
	10342	155	10740-130	121	10945-130	123	11333-A	120	12382-40	133	12448-D	91	12630-B	24
	10346	84	10740-75	121	10945-75	123	11333-B	23	12383-25	87	12451-A	91	12631-B	24
	10347	85	10741	121	10946	123	11333-B	29	12383-25	133	12451-B	129	12635-B	24
	10350	85	10741-130	121	10946-130	123	11344	75	12383-40	87	12451-C	129	12636-B	24
	10353-25	84	10741-75	121	10946-75	123	11344	125	12383-40	133	12451-D	91	12640-B	24
	10353-40	84	10742	121	10947	123	11344-A	120	12384-25	87	12452-A	91	12641-B	24
	10360	128	10742-130	121	10947-130	123	11344-B	23	12384-25	133	12452-B	129	12645-B	24
	10360	153	10742-75	121	10947-75	123	11344-B	29	12384-40	87	12452-C	129	12646-B	24
Palettenregale	10360-10	128	10745	121	10950	123	11355	75	12384-40	133	12452-D	91	12650-B	24
	10360-10	153	10745-130	121	10950-130	123	11355	125	12385-25	87	12453-A	91	12651-B	24
	10361	128	10745-75	121	10950-75	123	11355-A	120	12385-25	133	12453-A	129	12655-B	24
	10361	153	10746	121	10951	123	11355-B	23	12385-40	87	12453-B	91	12656-B	24
	10361-10	128	10746-130	121	10951-130	123	11355-B	29	12385-40	133	12453-C	91	12660-B	24
	10361-10	153	10746-75	121	10951-75	123	11366	75	12386-25	87	12453-D	91	12661-B	24
	10366-25	96	10747	121	10952	123	11366	125	12386-25	133	12454-A	91	12665-B	24
	10367-25	46	10747-130	121	10952-130	123	11366-A	120	12386-40	87	12455-A	129	12666-B	24
	10367-25	47	10747-75	121	10952-75	123	11366-B	23	12386-40	133	12455-B	91	12690	82
	10367-25	96	10750	121	10955	123	11366-B	29	12387-25	87	12455-C	91	12690	153
Kragarmregale	10368-25	46	10750-130	121	10955-130	123	11414-A	150	12387-25	133	12455-D	91	12690-L	82
	10368-25	47	10750-75	121	10955-75	123	11830	120	12387-40	87	12457-A	91	12690-L	153
	10368-25	96	10751	121	10956	123	11831	120	12387-40	133	12457-A	129	12691	82
	10369-25	46	10751-130	121	10956-130	123	11832	120	12388-25	87	12457-B	91	12691	153
	10369-25	47	10751-75	121	10956-75	123	11835	120	12388-25	133	12457-C	91	12691-L	82
	10369-25	96	10752	121	10957	123	11836	120	12388-40	87	12457-D	91	12691-L	153
	10375	128	10752-130	121	10957-130	123	11837	120	12388-40	133	12459-A	91	12692-TF	81
	10380-25	96	10752-75	121	10957-75	123	11840	120	12389-25	87	12459-A	129	12693-TF	81
	10381-25	46	10755	121	10960	123	11841	120	12389-25	133	12459-B	91	12693-TF	155
	10381-25	47	10755-130	121	10960-130	123	11842	120	12389-40	87	12459-C	91	12694	81
Regalanlagen & Bühnen	10381-25	96	10755-75	121	10960-75	123	11845	120	12389-40	133	12459-D	91	12694	155
	10382-25	46	10756	121	10961	123	11846	120	12390-25	87	12461-A	91	12695	81
	10382-25	47	10756-130	121	10961-130	123	11847	120	12390-25	133	12461-A	129	12696	84
	10382-25	96	10756-75	121	10961-75	123	11850	120	12390-40	87	12461-B	91	12697	84
	10383-25	46	10757	121	10962	123	11851	120	12390-40	133	12461-C	91	12698	84
	10383-25	47	10757-130	121	10962-130	123	11852	120	12391-25	87	12461-D	91	12699	85
	10383-25	96	10757-75	121	10962-75	123	11855	120	12391-25	133	12464	132	12699	155
	10430	148	10760	121	10965	123	11856	120	12391-40	87	12466	132	12701-FB	84
	10431	148	10760-130	121	10965-130	123	11857	120	12391-40	133	12467	132	12701-LR	84
	10432	148	10760-75	121	10965-75	123	11860	120	12392-25	87	12468-A	91	12702-FB	84

# Artikelnummern-Verzeichnis

Artikel	Seite	Artikel	Seite	Artikel	Seite	Artikel	Seite	Artikel	Seite	Artikel	Seite	Artikel	Seite
12727	55	12741-LR	30	12755-130	24	12765-ECK	39	12800	55	12931-75-LR-B	31	12945-LR-B	31
12728	55	12741-LR-B	30	12755-130-B	24	12765-LR	30	12801	55	12931-B	25	12946-LR-B	25
12730	24	12742	24	12755-130-LR	30	12765-LR-B	30	12802	55	12931-LR	31	12946-130	25
12730-130	24	12742-130	24	12755-130-LR-B	30	12765-M6	53	12803	55	12931-LR-B	31	12946-130-B	25
12730-130-B	24	12742-130-B	24	12755-4	41	12766	24	12870	79	12932	25	12946-130-LR	31
12730-130-LR	30	12742-130-LR	30	12755-75	24	12766-130	24	12870-M	78	12932-130	25	12946-130-LR-B	31
12730-130-LR-B	30	12742-130-LR-B	30	12755-75-B	24	12766-130-B	24	12870-V	154	12932-130-B	25	12946-75	25
12730-75	24	12742-75	24	12755-75-LR	30	12766-130-LR	30	12870-V-M	154	12932-130-LR	31	12946-75-B	25
12730-75-B	24	12742-75-B	24	12755-75-LR-B	30	12766-130-LR-B	30	12871	79	12932-130-LR-B	31	12946-75-LR	31
12730-75-LR	30	12742-75-LR	30	12755-ECK	39	12766-75	24	12871	168	12932-75	25	12946-75-LR-B	31
12730-75-LR-B	30	12742-75-LR-B	30	12755-LR	30	12766-75-B	24	12871-M	78	12932-75-B	25	12946-B	25
12730-ECK	39	12742-B	24	12755-LR-B	30	12766-75-LR	30	12872	79	12932-75-LR	31	12946-LR	31
12730-LR	30	12742-ECK	39	12755-M1	44	12766-75-LR-B	30	12872	168	12932-75-LR-B	31	12946-LR-B	31
12730-LR-B	30	12742-LR	30	12755-M2	44	12766-ECK	39	12872-M	78	12932-B	25	12947	25
12731	24	12742-LR-B	30	12755-M3	44	12766-LR	30	12873	79	12932-LR	31	12947-130	25
12731-130	24	12745	24	12755-M4	45	12766-LR-B	30	12873	168	12932-LR-B	31	12947-130-B	25
12731-130-B	24	12745-130	24	12755-M5	45	12767	24	12873-M	78	12935	25	12947-130-LR	31
12731-130-LR	30	12745-130-B	24	12755-M6	45	12767-130	24	12873-V	154	12935-130	25	12947-130-LR-B	31
12731-130-LR-B	30	12745-130-LR	30	12755-M6	53	12767-130-B	24	12873-V-M	154	12935-130-B	25	12947-75	25
12731-75	24	12745-130-LR-B	30	12756	24	12767-130-LR	30	12874	79	12935-130-LR	31	12947-75-B	25
12731-75-B	24	12745-4	41	12756-130	24	12767-130-LR-B	30	12874-M	78	12935-130-LR-B	31	12947-75-LR	31
12731-75-LR	30	12745-75	24	12756-130-B	24	12767-75	24	12875	79	12935-75	25	12947-75-LR-B	31
12731-75-LR-B	30	12745-75-B	24	12756-130-LR	30	12767-75-B	24	12875	168	12935-75-B	25	12947-B	25
12731-ECK	39	12745-75-LR	30	12756-130-LR-B	30	12767-75-LR	30	12875-M	78	12935-75-LR	31	12947-LR	31
12731-LR	30	12745-75-LR-B	30	12756-75	24	12767-75-LR-B	30	12876	79	12935-75-LR-B	31	12947-LR-B	31
12731-LR-B	30	12745-ECK	39	12756-75-B	24	12767-B	24	12876	168	12935-B	25	12950	25
12732	24	12745-LR	30	12756-75-LR	30	12767-ECK	39	12876-M	78	12935-LR	31	12950-130	25
12732-130	24	12745-LR-B	30	12756-75-LR-B	30	12767-LR	30	12877	79	12935-LR-B	31	12950-130-B	25
12732-130-B	24	12746	24	12756-ECK	39	12767-LR-B	30	12877	168	12936	25	12950-130-LR	31
12732-130-LR	30	12746-130	24	12756-LR	30	12780-130	24	12877-M	78	12936-130	25	12950-130-LR-B	31
12732-130-LR-B	30	12746-130-B	24	12756-LR-B	30	12780-130-B	24	12878	79	12936-130-B	25	12950-75	25
12732-75	24	12746-130-LR	30	12757	24	12780-130-LR	30	12878	79	12936-130-LR	31	12950-75-B	25
12732-75-B	24	12746-130-LR-B	30	12757-130	24	12780-130-LR-B	30	12879	79	12936-130-LR-B	31	12950-75-LR	31
12732-75-LR	30	12746-75	24	12757-130-B	24	12780-75	24	12879	79	12936-75	25	12950-75-LR-B	31
12732-75-LR-B	30	12746-75-B	24	12757-130-LR	30	12780-75-B	24	12879	168	12936-75-B	25	12950-B	25
12732-B	24	12746-75-LR	30	12757-130-LR-B	30	12780-75-LR	30	12880	79	12936-75-LR	31	12950-LR	31
12732-ECK	39	12746-75-LR-B	30	12757-75	24	12780-75-LR-B	30	12880	79	12936-75-LR-B	31	12950-LR-B	31
12732-LR	30	12746-ECK	39	12757-75-B	24	12780-LR	30	12880	168	12936-B	25	12951	25
12732-LR-B	30	12746-LR	30	12757-75-LR	30	12780-LR-B	30	12881	79	12936-LR	31	12951-130	25
12735	24	12746-LR-B	30	12757-75-LR-B	30	12781-130	24	12881	79	12936-LR-B	31	12951-130-B	25
12735-130	24	12747	24	12757-B	24	12781-130-B	24	12881	168	12937	25	12951-130-LR	31
12735-130-B	24	12747-130	24	12757-ECK	39	12781-130-LR	30	12882-A	79	12937-130	25	12951-130-LR-B	31
12735-130-LR	30	12747-130-B	24	12757-LR	30	12781-130-LR-B	30	12882-A	168	12937-130-B	25	12951-75	25
12735-130-LR-B	30	12747-130-LR	30	12757-LR-B	30	12781-75	24	12883-A	79	12937-130-LR	31	12951-75-B	25
12735-75	24	12747-130-LR-B	30	12758	40	12781-75-B	24	12883-A	79	12937-130-LR-B	31	12951-75-LR	31
12735-75-B	24	12747-75	24	12758	41	12781-75-LR	30	12884-A	168	12937-75	25	12951-75-LR-B	31
12735-75-LR	30	12747-75-B	24	12758-60	41	12781-75-LR-B	30	12884-A	79	12937-75-B	25	12951-B	25
12735-75-LR-B	30	12747-75-LR	30	12759	40	12781-LR	30	12885-A	79	12937-75-LR	31	12951-LR	31
12735-ECK	39	12747-75-LR-B	30	12759	41	12781-LR-B	30	12886-A	168	12937-75-LR-B	31	12951-LR-B	31
12735-LR	30	12747-B	24	12759-30	40	12782-130	24	12887-A	79	12937-B	25	12952	25
12735-LR-B	30	12747-ECK	39	12760	24	12782-130-B	24	12887-A	168	12937-LR	31	12952-130	25
12736	24	12747-LR	30	12760-130	24	12782-130-LR	30	12890	79	12937-LR-B	31	12952-130-B	25
12736-130	24	12747-LR-B	30	12760-130-B	24	12782-130-LR-B	30	12890-M	78	12940	25	12952-130-LR	31
12736-130-B	24	12750	24	12760-130-LR	30	12782-75	24	12890-V	154	12940-130	25	12952-130-LR-B	31
12736-130-LR	30	12750-130	24	12760-130-LR-B	30	12782-75-B	24	12890-V-M	154	12940-130-B	25	12952-75	25
12736-130-LR-B	30	12750-130-B	24	12760-4	41	12782-75-LR	30	12891	79	12940-130-LR	31	12952-75-B	25
12736-75	24	12750-130-LR	30	12760-75	24	12782-75-LR-B	30	12891-M	78	12940-130-LR-B	31	12952-75-LR	31
12736-75-B	24	12750-130-LR-B	30	12760-75-B	24	12782-LR	30	12892	79	12940-75	25	12952-75-LR-B	31
12736-75-LR	30	12750-4	41	12760-75-LR	30	12782-LR-B	30	12892-M	78	12940-75-B	25	12952-B	25
12736-75-LR-B	30	12750-75	24	12760-75-LR-B	30	12785-130	24	12893	79	12940-75-LR	31	12952-LR	31
12736-ECK	39	12750-75-B	24	12760-ECK	39	12785-130-B	24	12893-M	78	12940-75-LR-B	31	12952-LR-B	31
12736-LR	30	12750-75-LR	30	12760-LR	30	12785-130-LR	30	12893-V	154	12940-B	25	12955	25
12736-LR-B	30	12750-75-LR-B	30	12760-LR-B	30	12785-130-LR-B	30	12893-V-M	154	12940-LR	31	12955-130	25
12737	24	12750-ECK	39	12760-M6	53	12785-75	24	12898	79	12940-LR-B	31	12955-130-B	25
12737-130	24	12750-LR	30	12761	24	12785-75-B	24	12899	79	12941	25	12955-130-LR	31
12737-130-B	24	12750-LR-B	30	12761-130	24	12785-75-LR	30	12920	79	12941-130	25	12955-130-LR-B	31
12737-130-LR	30	12750-M1	44	12761-130-B	24	12785-75-LR-B	30	12920-M	78	12941-130-B	25	12955-75	25
12737-130-LR-B	30	12750-M2	44	12761-130-LR	30	12785-LR	30	12920-V	154	12941-130-LR	31	12955-75-B	25
12737-75	24	12750-M3	44	12761-130-LR-B	30	12785-LR-B	30	12920-V-M	154	12941-130-LR-B	31	12955-75-LR	31
12737-75-B	24	12750-M4	45	12761-75	24	12786-130	24	12921	79	12941-75	25	12955-75-LR-B	31
12737-75-LR	30	12750-M5	45	12761-75-B	24	12786-130-B	24	12921-M	78	12941-75-B	25	12955-B	25
12737-75-LR-B	30	12750-M6	45	12761-75-LR	30	12786-130-LR	30	12922	79	12941-75-LR	31	12955-LR	31
12737-B	24	12750-M6	53	12761-75-LR-B	30	12786-130-LR-B	30	12922-M	78	12941-75-LR-B	31	12955-LR-B	31
12737-ECK	39	12751	24	12761-ECK	39	12786-75	24	12923	79	12941-B	25	12956	25
12737-LR	30	12751-130	24	12761-LR	30	12786-75-B	24	12923-M	78	12941-LR	31	12956-130	25
12737-LR-B	30	12751-130-B	24	12761-LR-B	30	12786-75-LR	30	12923-V	154	12941-LR-B	31	12956-130-B	25
12740	24	12751-130-LR	30	12762	24	12786-75-LR-B	30	12923-V-M	154	12942	25	12956-130-LR	31
12740-130	24	12751-130-LR-B	30	12762-130	24	12786-LR	30	12924	79	12942-130	25	12956-130-LR-B	31
12740-130-B	24	12751-75	24	12762-130-B	24	12786-LR-B	30	12929	79	12942-130-B	25	12956-75	25
12740-130-LR	30	12751-75-B	24	12762-130-LR	30	12787-130	24	12930	25	12942-130-LR	31	12956-75-B	25
12740-130-LR-B	30	12751-75-LR	30	12762-130-LR-B	30	12787-130-B	24	12930-130	25	12942-130-LR-B	31	12956-75-LR	31
12740-4	41	12751-75-LR-B	30	12762-75	24	12787-130-LR	30	12930-130-B	25	12942-75	25	12956-75-LR-B	31
12740-75	24	12751-ECK	39	12762-75-B	24	12787-130-LR-B	30</						

# Artikelnummern-Verzeichnis

	Artikel	Seite	Artikel	Seite	Artikel	Seite	Artikel	Seite	Artikel	Seite	Artikel	Seite	Artikel	Seite
Fachbodenregale Stecksystem	12960-130-B	25	12982-75	25	13151-LR	29	13634	99	13922	83	13968	98	14850	191
	12960-130-LR	31	12982-75-B	25	13151-LR-B	29	13635	99	13923	83	13980	26	14851	191
	12960-130-LR-B	31	12982-75-LR	31	13152	23	13640	46	13929	83	13980-B	26	14852	191
	12960-75	25	12982-75-LR-B	31	13152-B	23	13640-130	46	13930	26	13980-LR	32	14853	191
	12960-75-B	25	12982-B	25	13152-LR	29	13640-Z	46	13930-B	26	13980-LR-B	32	14860	190
	12960-75-LR	31	12982-LR	31	13152-LR-B	29	13640-Z-130	46	13930-LR	32	13981	26	14861	190
	12960-75-LR-B	31	12982-LR-B	31	13155	23	13641	46	13930-LR-B	32	13981-B	26	14862	190
	12960-B	25	12985	25	13155-B	23	13641-130	46	13931	26	13981-LR	32	14940	68
	12960-LR	31	12985-130	25	13155-LR	29	13650	46	13931-B	26	13981-LR-B	32	14941	68
	12960-LR-B	31	12985-130-B	25	13155-LR-B	29	13650-130	46	13931-LR	32	13982	26	14942	68
	12961	25	12985-130-LR	31	13156	23	13650-Z	46	13931-LR-B	32	13982-B	26	14943	68
	12961-130	25	12985-130-LR-B	31	13156-B	23	13650-Z-130	46	13932	26	13982-LR	32	14944	68
	12961-130-B	25	12985-75	25	13156-LR	29	13651	46	13932-B	26	13982-LR-B	32	14944-A	68
	12961-130-LR	31	12985-75-B	25	13156-LR-B	29	13651-130	46	13932-LR	32	13985	26	14944-G	68
	12961-130-LR-B	31	12985-75-LR	31	13157	23	13652	47	13932-LR-B	32	13985-B	26	14945	68
	12961-75	25	12985-75-LR-B	31	13157-B	23	13652-130	47	13935	26	13985-LR	32	14946	69
	12961-75-B	25	12985-B	25	13157-LR	29	13652-Z	47	13935-B	26	13985-LR-B	32	14947	69
	12961-75-LR	31	12985-LR	31	13157-LR-B	29	13652-Z-130	47	13935-LR	32	13986	26	14948	69
	12961-75-LR-B	31	12985-LR-B	31	13160	23	13653	47	13935-LR-B	32	13986-B	26	14985	215
	12961-B	25	12986	25	13160-B	23	13653-130	47	13936	26	13986-LR	32	14989-A	215
	12961-LR	31	12986-130	25	13160-LR	29	13660	46	13936-B	26	13986-LR-B	32	14992	68
	12961-LR-B	31	12986-130-B	25	13160-LR-B	29	13660-130	46	13936-LR	32	13987	26	14994	68
	12962	25	12986-130-LR	31	13161	23	13660-Z	46	13936-LR-B	32	13987-B	26	14997	94
	12962-130	25	12986-130-LR-B	31	13161-B	23	13660-Z-130	46	13937	26	13987-LR	32	15000	168
	12962-130-B	25	12986-75	25	13161-LR	29	13661	46	13937-B	26	13987-LR-B	32	15001	168
12962-130-LR	31	12986-75-B	25	13161-LR-B	29	13661-130	46	13937-LR	32	13988	83	15002	168	
12962-130-LR-B	31	12986-75-LR	31	13162	23	13669	99	13937-LR-B	32	13989	83	15003	168	
12962-75	25	12986-75-LR-B	31	13162-B	23	13669-A	99	13940	26	13993	83	15011	168	
12962-75-B	25	12986-B	25	13162-LR	29	13669-B	99	13940-LR	32	14045	50	15012	168	
12962-75-LR	31	12986-LR	31	13162-LR-B	29	13672	51	13940-LR-B	32	14045	98	15013	168	
12962-75-LR-B	31	12986-LR-B	31	13165	23	13673	51	13941	26	14046	50	15014	168	
12962-B	25	12987	25	13165-B	23	13674	51	13941-B	26	14046	98	15055	168	
12962-LR	31	12987-130	25	13165-LR	29	13675	51	13941-LR	32	14046	98	15056	168	
12962-LR-B	31	12987-130-B	25	13165-LR-B	29	13676	51	13941-LR-B	32	14047	50	15057	168	
12965	25	12987-130-LR	31	13166	23	13676	94	13941-LR-B	32	14047	50	15058	168	
12965-130	25	12987-130-LR-B	31	13166-B	23	13677	51	13942	26	14047	98	15060	168	
12965-130-B	25	12987-75	25	13166-LR	29	13677	94	13942-B	26	14047	98	15061	168	
12965-130-LR	31	12987-75-B	25	13166-LR-B	29	13680	48	13942-LR	32	14070	98	15062	168	
12965-130-LR-B	31	12987-75-LR	31	13167	23	13681	48	13942-LR-B	32	14071	98	15063	168	
12965-75	25	12987-75-LR-B	31	13167-B	23	13684	48	13945	26	14072	98	15200-A	215	
12965-75-B	25	12987-B	25	13167-LR	29	13685	99	13945-B	26	14073	98	15203-A	215	
12965-75-LR	31	12987-LR	31	13167-LR-B	29	13688	99	13945-LR	32	14074	98	15204	215	
12965-75-LR-B	31	12987-LR-B	31	13200	85	13688-A	99	13945-LR-B	32	14113	98	15210	77	
12965-B	25	12990-M6	53	13200	127	13688-B	99	13946	26	14114	98	15215	77	
12965-LR	31	12995-M6	53	13200	154	13694	99	13946-B	26	14118	98	15218	77	
12965-LR-B	31	13130	23	13203	127	13694-A	99	13946-LR	32	14119	98	15218	154	
12966	25	13130-B	23	13203	154	13694-B	99	13946-LR-B	32	14120	98	15218-1	154	
12966-130	25	13130-LR	29	13230	127	13697	48	13947	26	14121	98	15220	77	
12966-130-B	25	13130-LR-B	29	13230	154	13698	48	13947-B	26	14122	98	15220	154	
12966-130-LR	31	13131	23	13250	127	13699	48	13947-LR	32	14123	98	15220-1	154	
12966-130-LR-B	31	13131-B	23	13300	127	13700	99	13947-LR-B	32	14124	98	15222-1	154	
12966-75	25	13131-LR	29	13305	85	13701	99	13950	26	14125	98	15223	154	
12966-75-B	25	13131-LR-B	29	13306	85	13710	99	13950-B	26	14126	98	15225	77	
12966-75-LR	31	13132	23	13307	85	13711	99	13950-LR	32	14127	98	15227	77	
12966-75-LR-B	31	13132-B	23	13308	85	13730	35	13950-LR-B	32	14128	98	15230	77	
12966-B	25	13132-LR	29	13417	83	13731	35	13951	26	14129	98	15235	77	
12966-LR	31	13132-LR-B	29	13418	83	13735	35	13951-B	26	14131	98	15240	77	
12966-LR-B	31	13135	23	13418-A	75	13736	35	13951-LR	32	14150	53	15245	77	
12967	25	13135-B	23	13418-L	83	13740	35	13951-LR-B	32	14151	53	15250	77	
12967-130	25	13135-LR	29	13448	83	13741	35	13952	26	14152	53	15251	77	
12967-130-B	25	13135-LR-B	29	13448	153	13745	35	13952-B	26	14155	53	15252	77	
12967-130-LR	31	13136	23	13449	83	13746	35	13952-LR	32	14156	53	15253	77	
12967-130-LR-B	31	13136-B	23	13449	153	13750	35	13952-LR-B	32	14157	53	15254	77	
12967-75	25	13136-LR	29	13450	83	13751	35	13955	26	14230-G	35	15255	77	
12967-75-B	25	13136-LR-B	29	13450	153	13755	35	13955-B	26	14231-G	35	15261	77	
12967-75-LR	31	13137	23	13496	105	13756	35	13955-LR	32	14235-A	35	15263	77	
12967-75-LR-B	31	13137-B	23	13497	105	13760	35	13955-LR-B	32	14236-A	35	15264	77	
12967-B	25	13137-LR	29	13506	105	13761	35	13956	26	14240-G	35	15265	77	
12967-LR	31	13137-LR-B	29	13507	105	13765	35	13956-B	26	14241-G	35	15266	77	
12967-LR-B	31	13140	23	13508	105	13766	35	13956-LR	32	14245-A	35	15268	77	
12980	25	13140-B	23	13509	105	13771-400	96	13956-LR-B	32	14246-A	35	15270	77	
12980-130	25	13140-LR	29	13510	105	13771-500	96	13957	26	14250-G	35	15280	77	
12980-130-B	25	13140-LR-B	29	13511	105	13771-600	96	13957-B	26	14251-G	35	15280	78	
12980-130-LR	31	13141	23	13590	82	13771-800	96	13957-LR	32	14255-A	35	15280	79	
12980-130-LR-B	31	13141-B	23	13590	153	13772-100	96	13957-LR-B	32	14256-A	35	15280	81	
12980-75	25	13141-LR	29	13591	82	13772-130	96	13960	26	14260-G	35	15280	155	
12980-75-B	25	13141-LR-B	29	13591	153	13772-75	96	13960-B	26	14261-G	35	15281	77	
12980-75-LR	31	13142	23	13591-X	82	13810	61	13960-LR	32	14265-A	35	15281	78	
12980-75-LR-B	31	13142-B	23	13591-X	153	13820	61	13960-LR-B	32	14266-A	35	15281	79	
12980-B	25	13142-LR	29	13610	46	13821	61	13961	26	14270	51	15281	81	
12980-LR	31	13142-LR-B	29	13610-130	46	13890	61	13961-B	26	14271	51	15282	77	
12980-LR-B	31	13145	23	13610-Z	46	13891	61	13961-LR	32	14275	51	15282	81	
12981	25	13145-B	23	13610-Z-130	46	13896	61	13961-LR-B	32	14276	51	15282	155	
12981-130	25	13145-LR	29	13611	46	13900	61	13962	26	14280	48	15283	169	
12981-130-B	25	13145-LR-B</												

# Artikelnummern-Verzeichnis

Artikel	Seite	Artikel	Seite	Artikel	Seite	Artikel	Seite	Artikel	Seite	Artikel	Seite	Artikel	Seite
15299	169	15613	166	15786	167	16161-E	210	16572-N	206	16951-G	219	17240-A	121
15300	169	15614	166	15787	167	16162-E	210	16577	207	16952-G	219	17240-B	24
15301	169	15615	166	15800	166	16163-E	210	16578	207	16955-G	219	17240-B	30
15302	169	15616	166	15801	166	16164-E	210	16579	207	16956-G	219	17240-B	35
15303	169	15617	166	15802	166	16165-E	210	16580	207	16957-G	219	17240-B	37
15304	169	15620	167	15803	166	16166-E	210	16581	209	16960-G	219	17240-B	39
15305	169	15621	167	15805	167	16167-E	210	16582	209	16961-G	219	17240-B	60
15306	169	15622	167	15806	167	16168-E	210	16586-50	209	16962-G	219	17240-B-ECK	39
15500	166	15623	167	15807	167	16169-E	210	16587-50	209	16965-G	219	17240-ECK	39
15501	166	15624	167	15808	167	16170-E	210	16588-50	209	16966-G	219	17250	75
15502	166	15625	167	15810	166	16171-E	210	16589-50	209	16967-G	219	17250	125
15503	166	15626	167	15811	166	16178-50	209	16593-50	209	16970-G	219	17250-A	121
15504	166	15627	167	15812	166	16179	207	16594-50	209	16971-G	219	17250-B	24
15505	166	15630	167	15813	166	16179-100	207	16595-50	209	16972-G	219	17250-B	30
15506	166	15631	167	15815	167	16195-50	209	16595-N	204	16975-G	219	17250-B	35
15507	166	15632	167	15816	167	16196	209	16596-50	209	16976-G	219	17250-B	37
15510	166	15633	167	15817	167	16198-50	209	16596-N	204	16977-G	219	17250-B	39
15511	166	15634	167	15818	167	16199	209	16597	209	16978	218	17250-B-ECK	39
15512	166	15635	167	15820	166	16208	102	16597-N	204	16979	218	17250-ECK	39
15513	166	15636	167	15821	166	16209	102	16598	209	16980	218	17260	75
15514	166	15637	167	15822	166	16210	102	16598-N	204	16981	218	17260	125
15515	166	15640	167	15823	166	16211	102	16616-N	204	16982	218	17260-A	121
15516	166	15641	167	15825	167	16212	102	16617-N	204	16983	218	17260-B	24
15517	166	15642	167	15826	167	16213	102	16618-N	204	16984	218	17260-B	30
15520	166	15643	167	15827	167	16214	102	16619-N	204	16985	218	17260-B	35
15521	166	15644	167	15828	167	16215	102	16710-N	206	16986	218	17260-B	37
15522	166	15645	167	15830	166	16216	102	16711-N	206	16987	218	17260-B	39
15523	166	15646	167	15831	166	16217	102	16712	218	16988	218	17260-B-ECK	39
15524	166	15647	167	15832	166	16218	102	16714	218	16989	218	17260-ECK	39
15525	166	15700	167	15833	166	16219	102	16715	218	17120	148	17260-S	152
15526	166	15701	167	15835	167	16220	95	16716	218	17121	148	17260-S-A	149
15527	166	15702	167	15836	167	16220-130	95	16717	218	17122	148	17260-S-B	145
15530	166	15703	167	15837	167	16220-750	95	16718	218	17123	148	17261	152
15531	166	15704	167	15838	167	16220-A	95	16727	211	17124	148	17261-A-MA	149
15532	166	15705	167	15842	168	16220-H	95	16728	211	17125	148	17261-B-MA	145
15533	166	15706	167	15851	169	16220-H-130	95	16729	211	17126	148	17280	75
15534	166	15707	167	15852	169	16220-H-75	95	16730	211	17127	148	17280	125
15535	166	15710	166	15853	169	16220-S	95	16731	211	17128	148	17280-A	121
15536	166	15711	166	15854	169	16220-V	95	16732	211	17129	148	17280-B	24
15537	166	15712	166	16068-N	205	16220-V-130	95	16733	211	17130	148	17280-B	30
15540	167	15713	166	16068-N	206	16220-V-75	95	16735-E	210	17131	148	17303	75
15541	167	15714	166	16078	211	16221	95	16736-E	210	17132	149	17303	125
15542	167	15715	166	16078-100	211	16221-130	95	16737-E	210	17133	149	17303-A	123
15543	167	15716	166	16079	211	16221-750	95	16738-E	210	17134	149	17303-B	25
15544	167	15717	166	16079-100	211	16221-A	95	16880	208	17135	149	17303-B	31
15545	167	15720	166	16080	211	16221-S	95	16881	208	17136	149	17304	75
15546	167	15721	166	16080-100	211	16222	95	16882	208	17137	149	17304	125
15547	167	15722	166	16081	211	16222-130	95	16883	208	17138	149	17304	168
15550	167	15723	166	16081-100	211	16222-750	95	16884	208	17139	149	17304-A	123
15551	167	15724	166	16090-55-N	212	16222-A	95	16885	208	17140	149	17304-B	25
15552	167	15725	166	16090-V-50	212	16222-S	95	16886	208	17141	149	17304-B	31
15553	167	15726	166	16091-55-N	212	16223	95	16887	208	17142	149	17304-K	230
15554	167	15727	166	16091-V-50	212	16223-130	95	16890	208	17143	149	17305	75
15555	167	15730	166	16092-50	212	16223-750	95	16890-50	208	17147	210	17305	125
15556	167	15731	166	16093-50	212	16223-A	95	16891	208	17148	210	17305	168
15557	167	15732	166	16104	207	16223-S	95	16891-50	208	17149	210	17305-A	123
15560	167	15733	166	16104-210	207	16224	95	16892	208	17203	75	17305-B	25
15561	167	15734	166	16105-N	207	16224-130	95	16892-50	208	17203	125	17305-B	31
15562	167	15735	166	16105-N-800	207	16224-500	101	16893	208	17203-A	121	17305-K	230
15563	167	15736	166	16113	206	16224-750	95	16893-50	208	17203-B	24	17306	75
15564	167	15737	166	16113-V4A	206	16224-S	95	16894	208	17203-B	30	17306	125
15565	167	15740	166	16114-A-100	211	16225-A	95	16894-50	208	17204	75	17306	168
15566	167	15741	166	16114-A-N	211	16240	208	16895	208	17204	125	17306-A	123
15567	167	15742	166	16115-A-100	211	16242	208	16895-50	208	17204-A	121	17306-B	25
15570	167	15743	166	16115-A-N	211	16244	208	16896	208	17204-B	24	17306-B	31
15571	167	15744	166	16117-100	211	16362-N	204	16896-50	208	17204-B	30	17306-K	230
15572	167	15745	166	16117-N	211	16363-N	204	16897	208	17205	75	17308	75
15573	167	15746	166	16118-100	211	16364-N	204	16897-50	208	17205	125	17308	125
15574	167	15747	166	16118-N	211	16365-N	204	16900-G	219	17205-A	121	17308	168
15575	167	15750	167	16133	211	16366-N	204	16901-G	219	17205-B	24	17308-A	123
15576	167	15751	167	16133-100	211	16367-N	204	16902-G	219	17205-B	30	17308-B	25
15577	167	15752	167	16134	211	16368-N	204	16905-G	219	17206	75	17308-B	31
15580	166	15753	167	16134-100	211	16369-N	204	16906-G	219	17206	125	17308-K	230
15581	166	15754	167	16135-A	211	16372-N	204	16907-G	219	17206-A	121	17330	75
15582	166	15755	167	16135-A-100	211	16373-N	204	16910-G	219	17206-B	24	17330	125
15583	166	15756	167	16136-A	211	16374-N	204	16911-G	219	17206-B	30	17330-A	123
15584	166	15757	167	16136-A-100	211	16375-N	204	16912-G	219	17207	152	17330-B	25
15585	166	15760	167	16138-100	211	16376-N	204	16915-G	219	17207-A-MA	149	17330-B	31
15586	166	15761	167	16138-N	211	16377-N	204	16916-G	219	17207-B-MA	145	17330-B	35
15587	166	15762	167	16139-100	211	16378-N	204	16917-G	219	17207-S	152	17330-B	37
15590	166	15763	167	16139-N	211	16379-N	204	16920-G	219	17207-S-A	149	17340	75
15591	166	15764	167	16140-55-N	212	16410	210	16921-G	219	17207-S-B	145	17340	125
15592	166	15765	167	16141-55-N	212	16410-25	210	16922-G	219	17208	75	17340	168
15593	166	15766	167	16149	206	16411	210	16925-G	219	17208	125	17340-A	123
15594	166	15767	167	16152	206	16412	210	16926-G	219	17208-A	121	17340-B	25
15595	166	15770	167	16153	206	16413	210	16927-G	219	17208-B	24	17340-B	31
15596	166	15771	167	16154	210	16500-N	206	16930-G	219	17208-B	30	17340-B	35
15597	166	15772	167	16154-325	210	16502-N	206	16931-G	219	17230	75	17340-B	37
15600	166	15773	167	16154-E	210	16503-N	206	16932-G	219	17230	125	17340-K	230
15601	166	15774	167	16155	210	16508-N	206	16935-G	219	17230-A	121	17350	75
15602	166	15775	167	16155-325	210	1650							

# Artikelnummern-Verzeichnis

	Artikel	Seite	Artikel	Seite	Artikel	Seite	Artikel	Seite	Artikel	Seite	Artikel	Seite	Artikel	Seite
Fachbodenregale Stecksystem	17360	125	17707	144	17955	37	18216-N	180	18277-V-N	181	18340-N	181	18491-V-N	182
	17360	168	17708	144	17956	37	18216-V-N	180	18278-N	181	18340-V-N	181	18492-N	182
	17360-A	123	17709	144	17960	37	18217-N	180	18278-V-N	181	18341-N	181	18492-V-N	182
	17360-B	25	17710	144	17961	37	18217-V-N	180	18280-N	181	18341-V-N	181	18493-N	182
	17360-B	31	17711	144	17965	37	18218-N	180	18280-V-N	181	18342-N	181	18493-V-N	182
	17360-B	35	17712	144	17966	37	18218-V-N	180	18281-N	181	18342-V-N	181	18495-N	182
	17360-B	37	17713	144	18000-A1	183	18220-N	180	18281-V-N	181	18343-N	181	18495-V-N	182
	17360-K	230	17714	144	18000-A10	183	18220-V-N	180	18282-N	181	18343-V-N	181	18496-N	182
	17380	75	17715	144	18000-A11	183	18221-N	180	18282-V-N	181	18345-N	181	18496-V-N	182
	17380	125	17716	144	18000-A12	183	18221-V-N	180	18283-N	181	18345-V-N	181	18497-N	182
Fachbodenregale Schnraubsystem	17380	168	17717	144	18000-A13	183	18222-N	180	18283-V-N	181	18346-N	181	18497-V-N	182
	17380-A	123	17718	144	18000-A14	183	18222-V-N	180	18285-N	181	18346-V-N	181	18498-N	182
	17380-B	25	17719	144	18000-A2	183	18223-N	180	18285-V-N	181	18347-N	181	18498-V-N	182
	17380-B	31	17720	144	18000-A3	183	18223-V-N	180	18286-N	181	18347-V-N	181	18500-N	182
	17380-K	230	17721	144	18000-A4	183	18225-N	180	18286-V-N	181	18348-N	181	18500-V-N	182
	17395	75	17722	144	18000-A5	183	18225-V-N	180	18287-N	181	18348-V-N	181	18501-N	182
	17395	125	17723	144	18000-A6	183	18226-N	180	18287-V-N	181	18350-N	181	18501-V-N	182
	17430	75	17724	144	18000-A7	183	18226-V-N	180	18288-N	181	18350-V-N	181	18502-N	182
	17430-B	26	17725	144	18000-A8	183	18227-N	180	18288-V-N	181	18351-N	181	18502-V-N	182
	17430-B	32	17726	144	18000-A9	183	18227-V-N	180	18290-N	181	18351-V-N	181	18503-N	182
Fachbodenregale Büro	17440	75	17727	144	18100	185	18228-N	180	18290-V-N	181	18352-N	181	18503-V-N	182
	17440-B	26	17728	144	18101	185	18228-V-N	180	18291-N	181	18352-V-N	181	18505-N	182
	17440-B	32	17729	144	18102	185	18229-N	180	18291-V-N	181	18353-N	181	18505-V-N	182
	17450	75	17730	144	18103	185	18230-V-N	180	18292-N	181	18353-V-N	181	18506-N	182
	17450-B	26	17731	144	18104	185	18231-N	180	18292-V-N	181	18355-N	181	18506-V-N	182
	17450-B	32	17732	144	18105	185	18231-V-N	180	18293-N	181	18355-V-N	181	18507-N	182
	17460	75	17733	144	18106	185	18232-N	180	18293-V-N	181	18356-N	181	18507-V-N	182
	17460-B	26	17734	144	18107	185	18232-V-N	180	18295-N	181	18356-V-N	181	18508-N	182
	17460-B	32	17735	144	18108	185	18233-N	180	18295-V-N	181	18357-N	181	18508-V-N	182
	17480	75	17736	145	18109	185	18233-V-N	180	18296-N	181	18357-V-N	181	18510-N	182
Fachbodenregale Büro	17480-B	26	17737	145	18110	185	18235-N	180	18296-V-N	181	18358-N	181	18510-V-N	182
	17480-B	32	17738	145	18111	185	18235-V-N	180	18297-N	181	18358-V-N	181	18511-N	182
	17530	75	17739	145	18112	185	18236-N	180	18297-V-N	181	18380	185	18511-V-N	182
	17530	125	17740	145	18113	185	18236-V-N	180	18298-N	181	18381	185	18512-N	182
	17530-A	121	17741	145	18114	185	18237-N	180	18298-V-N	181	18382	185	18512-V-N	182
	17530-B	24	17742	145	18115	185	18237-V-N	180	18300-N	181	18384	185	18513-N	182
	17530-B	30	17743	145	18116	185	18238-N	180	18300-V-N	181	18386	185	18513-V-N	182
	17540	75	17744	145	18117	184	18238-V-N	180	18301-N	181	18387	185	18515-N	182
	17540	125	17745	145	18118	184	18240-N	180	18301-V-N	181	18388	185	18515-V-N	182
	17540-A	121	17746	145	18119	184	18240-V-N	180	18302-N	181	18389	185	18516-N	182
Weitspannregale	17540-B	24	17747	145	18119-A	184	18241-N	180	18302-V-N	181	18391	185	18516-V-N	182
	17540-B	30	17748	145	18140	185	18241-V-N	180	18303-N	181	18392	185	18517-N	182
	17550	75	17749	145	18141	185	18242-N	180	18303-V-N	181	18393	185	18517-V-N	182
	17550	125	17750	145	18142	185	18242-V-N	180	18305-N	181	18394	185	18518-N	182
	17550-A	121	17751	145	18143	185	18243-N	180	18305-V-N	181	18396	185	18518-V-N	182
	17550-B	24	17752	145	18144	185	18243-V-N	180	18306-N	181	18397	185	18520-N	182
	17550-B	30	17753	145	18145	185	18245-N	180	18306-V-N	181	18398	185	18520-V-N	182
	17560	75	17754	145	18146	185	18245-V-N	180	18307-N	181	18399	185	18521-N	182
	17560	125	17755	145	18147	185	18246-N	180	18307-V-N	181	18460-N	182	18521-V-N	182
	17560-A	121	17756	145	18148	185	18246-V-N	180	18308-N	181	18460-V-N	182	18522-N	182
Palettenregale	17560-B	24	17757	145	18149	185	18247-N	180	18308-V-N	181	18461-N	182	18522-V-N	182
	17560-B	30	17758	145	18150	185	18247-V-N	180	18310-N	181	18461-V-N	182	18523-N	182
	17561	152	17759	145	18152	185	18248-N	180	18310-V-N	181	18462-N	182	18523-V-N	182
	17561-A-MA	149	17760	145	18153	185	18248-V-N	180	18311-N	181	18462-V-N	182	18525-N	182
	17561-B-MA	145	17761	145	18154	185	18250-N	180	18311-V-N	181	18463-N	182	18525-V-N	182
	17562	152	17762	145	18155	185	18250-V-N	180	18312-N	181	18463-V-N	182	18526-N	182
	17562-A	149	17763	145	18157	184	18251-N	180	18312-V-N	181	18465-N	182	18526-V-N	182
	17562-B	145	17764	145	18170	185	18251-V-N	180	18313-N	181	18465-V-N	182	18527-N	182
	17580	75	17765	145	18171	185	18252-N	180	18313-V-N	181	18466-N	182	18527-V-N	182
	17580	125	17766	145	18172	185	18252-V-N	180	18315-N	181	18466-V-N	182	18528-N	182
Kragarmregale	17580-A	121	17767	145	18173	185	18253-N	180	18315-V-N	181	18467-N	182	18528-V-N	182
	17580-B	24	17768	145	18174	185	18253-V-N	180	18316-N	181	18467-V-N	182	18530-N	182
	17580-B	30	17769	145	18175	185	18255-N	180	18316-V-N	181	18468-N	182	18530-V-N	182
	17630	75	17770	145	18176	185	18255-V-N	180	18317-N	181	18468-V-N	182	18531-N	182
	17630	125	17771	145	18177	185	18256-N	180	18317-V-N	181	18470-N	182	18531-V-N	182
	17630-A	123	17830	37	18178	185	18256-V-N	180	18318-N	181	18470-V-N	182	18532-N	182
	17630-B	25	17831	37	18179	185	18257-N	180	18318-V-N	181	18471-N	182	18532-V-N	182
	17630-B	31	17832	37	18180	185	18257-V-N	180	18320-N	180	18471-V-N	182	18533-N	182
	17640	75	17835	37	18181	185	18258-N	180	18320-V-N	180	18472-N	182	18533-V-N	182
	17640	125	17836	37	18182	185	18258-V-N	180	18321-N	180	18472-V-N	182	18535-N	182
Regalanlagen & Bühnen	17640-A	123	17837	37	18183	185	18260-N	181	18321-V-N	180	18473-N	182	18535-V-N	182
	17640-B	25	17840	37	18184	185	18260-V-N	181	18322-N	180	18473-V-N	182	18536-N	182
	17640-B	31	17841	37	18185	185	18261-N	181	18322-V-N	180	18475-N	182	18536-V-N	182
	17640-K	230	17842	37	18200-N	180	18261-V-N	181	18323-N	180	18475-V-N	182	18537-N	182
	17650	75	17845	37	18200-V-N	180	18262-N	181	18323-V-N	180	18476-N	182	18537-V-N	182
	17650	125	17846	37	18201-N	180	18262-V-N	181	18325-N	180	18476-V-N	182	18538-N	182
	17650-A	123	17847	37	18201-V-N	180	18263-N	181	18325-V-N	180	18477-N	182	18538-V-N	182
	17650-B	25	17850	37	18202-N	180	18263-V-N	181	18326-N	180	18477-V-N	182	18540	84
	17650-B	31	17851	37	18202-V-N	180	18265-N	181	18326-V-N	180	18478-N	182	18540	184
	17650-K	230	17852	37	18203-N	180	18265-V-N	181	18327-N	180	18478-V-N	182	18592	71
17660	75	17855	37	18203-V-N	180	18266-N	181	18327-V-N	180	18480-N	182	18598	71	
17660	125	17856	37	18205-N	180	18266-V-N	181	18328-N	180	18480-V-N	182	18616	71	
17660-A	123	17857	37	18205-V-N	180	18267-N	181	18328-V-N	180	18481-N	182	18623	71	
17660-B	25	17860	37	18206-N	180	18267-V-N	181	18330-N	180	18481-V-N	182	18670	71	
17660-B	31	17861	37	18206-V-N	180	18268-N	181	18330-V-N	180	18482-N	182	18677	71	
17660-K	230	17862	37	18207-N	180	18268-V-N	181	18331-N	180	18482-V-N	182	18697	71	
17680														



# Artikelnummern-Verzeichnis

Artikel	Seite	Artikel	Seite	Artikel	Seite	Artikel	Seite	Artikel	Seite	Artikel	Seite	Artikel	Seite
18837	71	19093	189	19595	188	19958-N	189	20480	107	20941	63	22014	173
18886	71	19465	216	19596	188	19961	189	20481	107	20946	63	22015	173
18887	71	19466	216	19597	188	19962	189	20482	107	20950	63	22016	173
18950	71	19467	216	19598	188	19963	189	20612	176	20952	63	22017	173
18951	71	19468	216	19599	188	19964	189	20613	176	20953	63	22018	173
18952	71	19469	216	19600	188	19995	189	20614	176	20954	63	22019	173
18953	71	19473-K	225	19602	188	19996	189	20615	176	20955	63	22022	173
18954	71	19473-K	225	19603	188	20200	105	20616	176	20957	63	22023	173
18955	71	19482	189	19604	188	20201	105	20617	176	20958	63	22024	173
18956	71	19483	189	19605	188	20202	105	20618	176	20960	63	22025	173
18957	71	19484	189	19607	188	20203	105	20619	176	20962	63	22026	173
18958	71	19485	189	19608	188	20204	105	20620	176	20963	63	22027	173
18959	71	19487	189	19609	188	20205	105	20621	176	20964	63	22028	173
18960	71	19488	189	19610	188	20206	105	20622	176	20965	63	22029	173
18961	71	19489	189	19611	188	20207	105	20623	176	20967	63	22031	173
18962	71	19490	189	19613	188	20208	105	20624	176	20968	63	22032	173
18963	71	19492	189	19614	188	20209	105	20730-4	40	20970	63	22033	173
18964	71	19493	189	19616	188	20210	105	20735-4	40	20972	63	22034	173
18965	71	19494	189	19617	188	20211	105	20740-4	40	20973	63	22036	173
18966	71	19495	189	19619	188	20212	105	20741-4	60	20974	63	22037	173
18967	71	19496	216	19620	188	20213	105	20745-4	40	20975	63	22038	173
18968	71	19497	216	19622	188	20214	105	20746-4	60	20977	63	22039	173
18969	71	19500	188	19623	188	20215	105	20750-4	40	20978	63	22042	173
18970	71	19501	188	19625	188	20216	105	20754	176	20979	62	22043	173
18971	71	19502	188	19626	188	20217	105	20755-4	40	20980	62	22044	173
18972	71	19503	188	19628	188	20218	105	20760	61	20981	63	22045	173
18973	71	19504	188	19629	188	20219	105	20761	61	20982	61	22046	173
18974	71	19505	188	19631	188	20220	105	20762	61	20983	61	22047	173
18975	71	19506	188	19632	188	20221	105	20763	61	20984	61	22048	173
18976	71	19507	188	19634	188	20222	105	20764	61	20985	61	22049	173
18977	71	19508	188	19635	188	20223	105	20765	61	20986	63	22052	173
18978	71	19509	188	19680	188	20224	105	20766	61	20987	61	22053	173
18979	71	19510	188	19681	188	20225	105	20767	61	20988	61	22054	173
18980	71	19511	188	19683	188	20226	105	20768	61	20989	61	22055	173
18981	71	19512	188	19684	188	20227	105	20769	61	20990	61	22056	173
18982	71	19513	188	19686	188	20228	105	20770	61	20991	63	22057	173
18983	71	19514	188	19687	188	20229	105	20771	61	20992	61	22058	173
18984	71	19515	188	19689	188	20230	105	20774	61	20993	61	22059	173
18985	71	19516	188	19690	188	20231	105	20775	61	20994	61	22062	173
18986	71	19517	188	19692	188	20232	105	20776	61	20995	61	22063	173
18987	71	19518	188	19693	188	20233	105	20777	61	20996	63	22064	173
18988	71	19519	188	19695	188	20234	105	20778	61	20997	61	22065	173
18989	71	19520	188	19696	188	20235	105	20779	61	20998	61	22066	173
18990	71	19521	188	19698	188	20236	105	20782	61	21101	175	22067	173
18991	71	19522	188	19699	188	20237	105	20783	61	21102	175	22068	173
18992	71	19523	188	19701	188	20238	105	20784	61	21104	175	22069	173
18993	71	19524	188	19702	188	20239	105	20785	61	21106	175	22072	173
18994	71	19525	188	19704	188	20400	107	20786	61	21113	175	22073	173
18995	71	19526	188	19705	188	20401	107	20787	61	21114	175	22074	173
18996	71	19527	188	19707	188	20402	107	20790	61	21116	175	22075	173
18997	71	19528	188	19708	188	20403	107	20791	61	21118	175	22076	173
18998	71	19530	188	19709	188	20404	107	20792	61	21125	175	22077	173
18999	71	19531	188	19710	188	20405	107	20793	61	21126	175	22078	173
19000	71	19533	188	19711	188	20406	107	20794	61	21128	175	22079	173
19001	71	19534	188	19712	188	20407	107	20795	61	21130	175	22082	173
19002	71	19536	188	19713	188	20408	107	20796	61	21605	176	22083	173
19003	71	19537	188	19757	188	20409	107	20797	61	21610	174	22084	173
19004	71	19539	188	19758	188	20410	107	20798	61	21612	174	22085	173
19005	71	19540	188	19759	188	20411	107	20799	61	21613	174	22086	173
19006	71	19542	188	19760	188	20412	107	20805	176	21750	47	22087	173
19007	71	19543	188	19761	188	20413	107	20806	176	21750-130	47	22088	173
19008	71	19545	188	19762	188	20414	107	20807	176	21750-Z	47	22089	173
19009	71	19546	188	19763	188	20415	107	20807-A	176	21750-Z-130	47	22092	173
19010	71	19548	188	19773	188	20416	107	20811	177	21751	47	22093	173
19011	71	19549	188	19774	188	20417	107	20812	177	21751-130	47	22094	173
19012	71	19551	188	19775	188	20418	107	20813	177	21751-Z	47	22095	173
19013	71	19552	188	19776	188	20419	107	20814	177	21751-Z-130	47	22096	173
19014	71	19554	188	19777	188	20420	107	20815	177	21755	47	22097	173
19015	71	19555	188	19778	188	20421	107	20816	177	21755-130	47	22098	173
19016	71	19557	188	19779	188	20422	107	20817	177	21756	47	22099	173
19017	71	19558	188	19818	190	20423	107	20818	177	21756-130	47	22102	173
19018	71	19560	188	19820	190	20424	107	20820	177	21760	47	22103	173
19019	71	19561	188	19829-N	189	20425	107	20821	177	21760-130	47	22104	173
19020	71	19563	188	19833-N	189	20426	107	20822	177	21760-Z	47	22105	173
19021	71	19564	188	19838-N	189	20427	107	20823	177	21760-Z-130	47	22106	173
19022	188	19566	188	19877-N	189	20428	107	20900	175	21761	47	22107	173
19023	188	19567	188	19878-N	189	20429	107	20901	175	21761-130	47	22108	173
19024	188	19569	188	19879-N	189	20430	107	20902	175	21761-Z	47	22109	173
19025	188	19570	188	19880-N	189	20431	107	20903	175	21761-Z-130	47	22112	173
19026	188	19572	188	19891-N	189	20432	107	20904	175	21765	47	22113	173
19027	188	19573	188	19892-N	189	20439	107	20905	175	21765-130	47	22114	173
19028	188	19575	188	19893-N	189	20440	107	20906	175	21766	47	22115	173
19029	188	19576	188	19894-N	189	20441	107	20907	175	21766-130	47	22116	173
19030	188	19578	188	19908	189	20444	107	20908	175	21781	47	22117	173
19031	188	19579	188	19909	189	20445	107	20909	175	21781-130	47	22118	173
19032	188	19581	188	19910	189	20446	107	20910	175	21781-Z	47	22119	173
19033	188	19582	188	19911	189	20450	107	20922	175	21781-Z-130	47	22122	173
19034	188	19583	188	19916	189	20451	107	20923	175	21786	47	22123	173
19035	188	19584	188	19917	189	20452	107	20924	175	21786-130	47	22124	173
19036	188	19585	188	19918	189	20453	107	20925	175	22002	173	22125	173
19037	188	19586	188	19919	189	20454	107	20930	63	22003	173	22126	173
19038	188	19587	188	19920	189	20455	107	20931	63	22004	173	22127	173
19039	188	19588	188	19921	189	20456	107	20932	63	22005	173	22128	173
19040	188	19589	188	19922	189	20460	107	20933	63	22006	173	22	

# Artikelnummern-Verzeichnis

	Artikel	Seite	Artikel	Seite	Artikel	Seite	Artikel	Seite	Artikel	Seite	Artikel	Seite	Artikel	Seite
Fachbodenregale Stecksystem	22137	173	22272	172	25010	90	27544	229	27707	226	28054	234	28153	235
	22138	173	22273	172	25010-B	90	27545	229	27707	226	28055	234	28154	235
	22139	173	22274	172	25010-R	90	27546	229	27708	226	28056	234	28155	235
	22152	172	22275	172	25011	90	27547	229	27708	226	28057	234	28156	235
	22153	172	22276	172	25011-B	90	27548	229	27709	226	28058	234	28157	235
	22154	172	22277	172	25011-R	90	27549	229	27709	226	28059	234	28158	235
	22155	172	22278	172	25012	90	27550	229	27710	226	28060	234	28159	235
	22156	172	22279	172	25012-B	90	27551	229	27710	226	28061	234	28160	235
	22157	172	22281	172	25012-R	90	27552	229	27711	226	28062	234	28161	235
	22158	172	22282	172	25013	90	27553	229	27711	226	28063	234	28162	235
	22159	172	22283	172	25013-B	90	27554	229	27712	226	28064	234	28163	235
	22162	172	22284	172	25013-R	90	27555	229	27712	226	28065	234	28164	235
	22163	172	22286	172	25014	90	27556	229	27713	226	28066	234	28165	235
	22164	172	22287	172	25014-B	90	27557	229	27713	226	28067	234	28166	235
	22165	172	22288	172	25014-R	90	27558	229	27714	226	28068	234	28167	235
	22166	172	22289	172	25015	97	27559	229	27714	226	28069	234	28168	235
	22167	172	22301	175	25016	97	27560	229	27715	226	28070	234	28169	235
22168	172	22302	175	25047	102	27561	229	27715	226	28071	234	28170	235	
22169	172	22304	175	25048	102	27562	229	27716	226	28072	234	28171	235	
22172	172	22306	175	25049	102	27563	229	27716	226	28073	234	28172	235	
22173	172	22313	175	25050	103	27564	229	27717	226	28074	234	28173	235	
22174	172	22314	175	25051	103	27565	229	27717	226	28075	234	28174	235	
22175	172	22316	175	25052	103	27566	229	27718	226	28076	234	28175	235	
22176	172	22318	175	25060	103	27567	229	27718	226	28077	234	28176	235	
22177	172	22550	175	25061	103	27568	229	27719	226	28078	234	28177	235	
22178	172	22551	175	25062	103	27569	229	27719	226	28079	234	28178	235	
22179	172	22552	175	26516	90	27570	229	27720	226	28080	234	28179	235	
22181	172	22620	50	26516-B	90	27571	229	27720	226	28081	234	28180	235	
22182	172	22625	50	26518	90	27572	229	27721	226	28082	234	28181	235	
22183	172	22736	90	26518-B	90	27573	229	27721	226	28083	234	28182	235	
22184	172	22738	90	26519	90	27574	229	27722	226	28084	234	28183	235	
22186	172	22739	90	26519-B	90	27575	229	27722	226	28085	234	28184	235	
22187	172	22740	90	26520	90	27576	229	27723	226	28086	234	28185	235	
22188	172	22741	90	26520-B	90	27577	229	27723	226	28087	234	28186	235	
22189	172	22742	90	26521	90	27578	229	27724	226	28088	234	28187	235	
22192	172	22743	90	26521-B	90	27579	229	27724	226	28089	234	28188	235	
22193	172	22745	90	26522	90	27580	229	27725	226	28090	234	28189	235	
22194	172	22746	90	26522-B	90	27581	229	27725	226	28091	234	28190	235	
22195	172	22747	90	26523	90	27582	229	27726	226	28092	234	28191	235	
22196	172	22748	90	26523-B	90	27583	229	27726	226	28093	234	28192	235	
22197	172	22749	90	26525	90	27584	229	27727	226	28094	234	28193	235	
22198	172	22750	92	26525-B	90	27585	229	27727	226	28095	234	28194	235	
22199	172	22751	92	26526	90	27586	229	27728	226	28096	234	28195	235	
22202	172	22752	92	26526-B	90	27587	229	27728	226	28097	234	28196	235	
22203	172	22753	92	26527	90	27588	229	27729	226	28098	234	28197	235	
22204	172	22754	92	26527-B	90	27589	229	28000	234	28099	234	28198	235	
22205	172	22755	92	26528	90	27590	229	28001	234	28100	234	28199	235	
22206	172	22770	92	26528-B	90	27591	229	28002	234	28101	234	28200	235	
22207	172	22771	92	26529	90	27592	229	28003	234	28102	234	28201	235	
22208	172	22780	92	26529-B	90	27593	229	28004	234	28103	234	28202	235	
22209	172	22781	92	26860	52	27594	229	28005	234	28104	234	28203	235	
22212	172	22950	213	26861	52	27595	229	28006	234	28105	234	28204	235	
22213	172	22951	213	26862	52	27600	230	28007	234	28106	234	28205	235	
22214	172	22952	213	26863	52	27601	230	28008	234	28107	234	28206	235	
22215	172	22953	213	26864	52	27602	230	28009	234	28108	234	28207	235	
22216	172	22954	213	27500	229	27603	230	28010	234	28109	234	28208	235	
22217	172	22955	213	27501	229	27604	230	28011	234	28110	234	28209	235	
22218	172	22956	213	27502	229	27605	230	28012	234	28111	234	28210	235	
22219	172	22957	213	27503	229	27606	230	28013	234	28112	234	28211	235	
22222	172	22958	213	27504	229	27607	230	28014	234	28113	234	28212	235	
22223	172	22959	213	27505	229	27610-100	230	28015	234	28114	234	28213	235	
22224	172	22960	213	27506	229	27610-100	238	28016	234	28115	234	28214	235	
22225	172	22961	213	27507	229	27610-150	230	28017	234	28116	234	28215	235	
22226	172	22962	213	27508	229	27610-200	230	28018	234	28117	234	28216	235	
22227	172	22963	213	27509	229	27611	231	28019	234	28118	234	28217	235	
22228	172	22964	213	27510	229	27611-150	238	28020	234	28119	234	28218	235	
22229	172	22965	213	27511	229	27612	231	28021	234	28120	234	28219	235	
22232	172	22966	213	27512	229	27612-200	238	28022	234	28121	234	28220	235	
22233	172	22967	213	27513	229	27613	231	28023	234	28122	234	28221	235	
22234	172	25000	90	27514	229	27614	231	28024	234	28123	234	28222	235	
22235	172	25000-B	90	27515	229	27615	231	28025	234	28124	234	28223	235	
22236	172	25000-R	90	27516	229	27616	231	28026	234	28125	234	28224	235	
22237	172	25001	90	27517	229	27620	231	28027	234	28126	235	28225	235	
22238	172	25001-B	90	27518	229	27621	231	28028	234	28127	235	28226	235	
22239	172	25001-R	90	27519	229	27622	231	28029	234	28128	235	28227	235	
22242	172	25002	90	27520	229	27623	231	28030	234	28129	235	28228	235	
22243	172	25002-B	90	27521	229	27624	231	28031	234	28130	235	28229	235	
22244	172	25002-R	90	27522	229	27625	231	28032	234	28131	235	28230	235	
22245	172	25003	90	27523	229	27626	231	28033	234	28132	235	28231	235	
22246	172	25003-B	90	27524	229	27627	231	28034	234	28133	235	28232	235	
22247	172	25003-R	90	27525	229	27628	231	28035	234	28134	235	28233	235	
22248	172	25004	90	27526	229	27629	231	28036	234	28135	235	28234	235	
22249	172	25004-B	90	27527	229	27630	231	28037	234	28136	235	28235	235	
22252	172	25004-R	90	27528	229	27631	231	28038	234	28137	235	28236	235	
22253	172	25005	90	27529	229	27632	231	28039	234	28138	235	28237	235	
22254	172	25005-B	90	27530	229	27633	231	28040	234	28139	235	28238	235	
22255	172	25005-R	90	27531	229	27700	226	28041	234	28140	235	28239	235	
22256	172	25006	90	27532	229	27701	226	28042	234	28141	235	28240	235	
22257	172	25006-B	90	27533	229	27702	226	28043	234	28142	235	28241	235	
22258	172	25006-R	90	27534	229	27702	226	28044	234	28143	235	28242	235	
22259	172	25007	90	27535	229	27702	226	28045	234	28144	235	28243	235	
22262	172	25007-B	90	27536	229	27703	226	28046	234	28145	235	28244	235	
22263	172	25007-R	90	27537	229	27703	226	28047	234	28146	235	28245	235	
22264	17													

# Artikelnummern-Verzeichnis

Artikel	Seite	Artikel	Seite	Artikel	Seite	Artikel	Seite	Artikel	Seite	Artikel	Seite	Artikel	Seite
28252	235	28351	236	28450	237	28549	237	28661	239	30258-B	78	30611-75-N-90	151
28253	235	28352	236	28451	237	28550	237	28662	239	30259	78	30611-N	151
28254	235	28353	236	28452	237	28551	237	28663	239	30259-B	78	30611-N-75	151
28255	235	28354	236	28453	237	28552	237	28664	239	30261	78	30611-N-90	151
28256	235	28355	236	28454	237	28553	237	28665	239	30261-B	78	30611-N-Z	151
28257	235	28356	236	28455	237	28554	237	28670	239	30262	78	30611-N-Z-75	151
28258	235	28357	236	28456	237	28555	237	28671	239	30262-B	78	30612-75-N-90	151
28259	235	28358	236	28457	237	28556	237	28672	239	30263	78	30612-N	151
28260	235	28359	236	28458	237	28557	237	28673	239	30263-B	78	30612-N-75	151
28261	235	28360	236	28459	237	28558	237	28674	239	30264	78	30612-N-90	151
28262	235	28361	236	28460	237	28559	237	28675	239	30264-B	78	30612-N-Z	151
28263	235	28362	236	28461	237	28560	237	28676	239	30266	78	30612-N-Z-75	151
28264	235	28363	236	28462	237	28561	237	28677	239	30266-B	78	30613-75-N-90	151
28265	235	28364	236	28463	237	28562	237	28678	239	30267	78	30613-N	151
28266	235	28365	236	28464	237	28563	237	28679	239	30267-B	78	30613-N-75	151
28267	235	28366	236	28465	237	28564	237	28680	239	30268	78	30613-N-90	151
28268	235	28367	236	28466	237	28565	237	28681	239	30268-B	78	30613-N-Z	151
28269	235	28368	236	28467	237	28566	237	28682	239	30269	78	30613-N-Z-75	151
28270	235	28369	236	28468	237	28567	237	28683	239	30269-B	78	30614-75-N-90	151
28271	235	28370	236	28469	237	28568	237	28684	239	30271	78	30614-N	151
28272	235	28371	236	28470	237	28569	237	28685-100	231	30271-B	78	30614-N-75	151
28273	235	28372	236	28471	237	28570	237	28685-100	239	30272	78	30614-N-90	151
28274	235	28373	236	28472	237	28571	237	28685-150	231	30272-B	78	30614-N-Z	151
28275	235	28374	236	28473	237	28572	237	28686-100	239	30273	78	30614-N-Z-75	151
28276	235	28375	236	28474	237	28573	237	28686-150	239	30273-B	78	30615-75-N-90	151
28277	235	28376	236	28475	237	28574	237	28686-200	231	30274	78	30615-N	151
28278	235	28377	236	28476	237	28575	237	28687-150	239	30274-B	78	30615-N-75	151
28279	235	28378	236	28477	237	28576	237	28687-200	239	30300	127	30615-N-90	151
28280	235	28379	236	28478	237	28577	237	28688-200	239	30301	127	30615-N-Z	151
28281	235	28380	236	28479	237	28578	237	28689	239	30302	127	30615-N-Z-75	151
28282	235	28381	236	28480	237	28579	237	28690	239	30304	127	30616-75-N-90	151
28283	235	28382	236	28481	237	28580	237	28700	233	30305	127	30616-N	151
28284	235	28383	236	28482	237	28581	237	28701	233	30306	127	30616-N-75	151
28285	235	28384	236	28483	237	28582	237	28702	233	30307	127	30616-N-90	151
28286	235	28385	236	28484	237	28583	237	28703	233	30308	127	30616-N-Z	151
28287	235	28386	236	28485	237	28584	237	28704	233	30348	84	30616-N-Z-75	151
28288	235	28387	236	28486	237	28585	237	28705	233	30348-B	84	30630	121
28289	235	28388	236	28487	237	28586	237	28706	233	30349	85	30630-130	121
28290	235	28389	236	28488	237	28587	237	28707	233	30349-B	85	30630-75	121
28291	235	28390	236	28489	237	28600	238	28708	233	30350	85	30631	121
28292	235	28391	236	28490	237	28601	238	28709	233	30350-B	85	30631-130	121
28293	235	28392	236	28491	237	28602	238	28710	233	30400	148	30631-75	121
28294	236	28393	236	28492	237	28603	238	28711	233	30401	148	30632	121
28295	236	28394	236	28493	237	28604	238	28712	233	30402	148	30632-130	121
28296	236	28395	236	28494	237	28605	238	28713	233	30403	148	30632-75	121
28297	236	28396	236	28495	237	28606	238	28714	233	30405	148	30635	121
28298	236	28397	236	28496	237	28607	238	28715	233	30406	148	30635-130	121
28299	236	28398	236	28497	237	28608	238	28716	233	30407	148	30635-75	121
28300	236	28399	236	28498	237	28609	238	28717	233	30408	148	30636	121
28301	236	28400	236	28499	237	28610	238	28718	233	30410	148	30636-130	121
28302	236	28401	236	28500	237	28611	238	28719	233	30411	148	30636-75	121
28303	236	28402	236	28501	237	28612	238	28720	233	30412	148	30637	121
28304	236	28403	236	28502	237	28613	238	28721	233	30413	148	30637-130	121
28305	236	28404	236	28503	237	28614	238	28722	233	30415	148	30637-75	121
28306	236	28405	236	28504	237	28615	238	28723	233	30416	148	30640	121
28307	236	28406	236	28505	237	28616	238	28724	233	30417	148	30640-130	121
28308	236	28407	236	28506	237	28617	238	28725	233	30418	148	30640-75	121
28309	236	28408	236	28507	237	28618	238	28726	233	30420	148	30641	121
28310	236	28409	236	28508	237	28619	238	28727	233	30421	148	30641-130	121
28311	236	28410	236	28509	237	28620	238	28728	233	30422	148	30641-75	121
28312	236	28411	236	28510	237	28621	238	28729	233	30423	148	30642	121
28313	236	28412	236	28511	237	28622	238	30023	75	30425	148	30642-130	121
28314	236	28413	236	28512	237	28623	238	30023	125	30426	148	30642-75	121
28315	236	28414	236	28513	237	28624	238	30028	75	30427	148	30645	121
28316	236	28415	236	28514	237	28625	238	30028	125	30428	148	30645-130	121
28317	236	28416	236	28515	237	28626	238	30028-B	151	30470	96	30645-75	121
28318	236	28417	236	28516	237	28627	238	30053	75	30470	156	30646	121
28319	236	28418	236	28517	237	28628	238	30053	125	30470	156	30646-130	121
28320	236	28419	236	28518	237	28629	238	30123	152	30470-A	96	30646-75	121
28321	236	28420	237	28519	237	28630	238	30123-A	148	30470-A	156	30647	121
28322	236	28421	237	28520	237	28631	238	30123-A-AL	148	30470-A	156	30647-130	121
28323	236	28422	237	28521	237	28632	238	30123-B	144	30471	96	30647-75	121
28324	236	28423	237	28522	237	28633	238	30123-B-AL	144	30471	156	30650	121
28325	236	28424	237	28523	237	28634	238	30133	152	30472	96	30650-130	121
28326	236	28425	237	28524	237	28635	238	30133-A	148	30472	156	30650-75	121
28327	236	28426	237	28525	237	28636	238	30133-A-AL	148	30473	96	30651	121
28328	236	28427	237	28526	237	28637	238	30133-B	144	30473	156	30651-130	121
28329	236	28428	237	28527	237	28638	238	30133-B-AL	144	30473	156	30651-75	121
28330	236	28429	237	28528	237	28639	238	30153	152	30480	86	30652	121
28331	236	28430	237	28529	237	28640	238	30153-A	148	30480	132	30652-130	121
28332	236	28431	237	28530	237	28641	238	30153-A-AL	148	30480	155	30652-75	121
28333	236	28432	237	28531	237	28642	238	30153-B	144	30481	86	30655	121
28334	236	28433	237	28532	237	28643	238	30153-B-AL	144	30481	132	30655-130	121
28335	236	28434	237	28533	237	28644	238	30200	127	30481	155	30655-75	121
28336	236	28435	237	28534	237	28645	238	30230	127	30483	132	30656	121
28337	236	28436	237	28535	237	28646	238	30250	127	30483-A	132	30656-130	121
28338	236	28437	237	28536	237	28647	238	30251	78	30484	132	30656-75	121
28339	236	28438	237	28537	237	28648	238	30251-B	78	30485	132	30657	121
28340	236	28439	237	28538	237	28649	238	30252	78	30486	132	30657-130	121
28341	236	28440	237	28539	237	28650	238	30252-B	78	30487	86	30657-75	121
28342	236	28441	237	28540	237	28651	238	30253	78	30487	132	306	

# Artikelnummern-Verzeichnis

	Artikel	Seite	Artikel	Seite	Artikel	Seite	Artikel	Seite	Artikel	Seite	Artikel	Seite	Artikel	Seite
Fachbodenregale Stecksystem	30665	121	30856-130	123	32111	149	32363-40	133	32481	132	32645-130-LR	30	32667-75	24
	30665-130	121	30856-75	123	32112	149	32364-25	87	32489	132	32645-75	24	32667-75-LR	30
	30665-75	121	30857	123	32113	149	32364-25	133	32493	88	32645-75-LR	30	32667-ECK	39
	30666	121	30857-130	123	32115	149	32364-40	87	32493	131	32645-ECK	39	32667-LR	30
	30666-130	121	30857-75	123	32116	149	32364-40	133	32493	156	32645-LR	30	32680	24
	30666-75	121	30860	123	32117	149	32365-25	87	32494	88	32646	24	32680-130	24
	30667	121	30860-130	123	32118	149	32365-25	133	32494	131	32646-130	24	32680-130-LR	30
	30667-130	121	30860-75	123	32120	149	32365-40	87	32495	88	32646-130-LR	30	32680-75	24
	30667-75	121	30861	123	32121	149	32365-40	133	32495	131	32646-75	24	32680-75-LR	30
	30670	150	30861-130	123	32122	149	32366-25	87	32496	88	32646-75-LR	30	32680-LR	30
Fachbodenregale Schnausystem	30670-E	150	30861-75	123	32123	149	32366-25	133	32496	131	32646-ECK	39	32681	24
	30670-F	150	30862	123	32125	149	32366-40	87	32496	156	32646-LR	30	32681-130	24
	30670-G	150	30862-130	123	32126	149	32366-40	133	32522	90	32647	24	32681-130-LR	30
	30670-H	150	30862-75	123	32127	149	32367-25	87	32523	90	32647-130	24	32681-75	24
	30670-Z	150	30865	123	32128	149	32367-25	133	32526	90	32647-130-LR	30	32681-75-LR	30
	30671	150	30865-130	123	32130-G	35	32367-40	87	32527	90	32647-75	24	32681-LR	30
	30671-Z	150	30865-75	123	32130-G-B	35	32367-40	133	32547	90	32647-75-LR	30	32682	24
	30672	150	30866	123	32131-G	35	32368-25	87	32548	90	32647-ECK	39	32682-130	24
	30672-Z	150	30866-130	123	32131-G-B	35	32368-25	133	32549	90	32647-LR	30	32682-130-LR	30
	30673	157	30866-75	123	32135-A	35	32368-40	87	32550	90	32650	24	32682-75	24
Fachbodenregale Büro	30675	150	30867	123	32135-A-B	35	32368-40	133	32551	90	32650-130	24	32682-75-LR	30
	30675-Z	150	30867-130	123	32136-A	35	32369-25	87	32554	86	32650-130-LR	30	32682-LR	30
	30676	150	30867-75	123	32136-A-B	35	32369-25	133	32556	86	32650-75	24	32685	24
	30676-Z	150	30880	123	32140-G	35	32369-40	87	32557	86	32650-75-LR	30	32685-130	24
	30677	150	30880-130	123	32140-G-B	35	32369-40	133	32559	99	32650-ECK	39	32685-130-LR	30
	30677-Z	150	30880-75	123	32141-G	35	32370-25	87	32559-L	99	32650-LR	30	32685-75	24
	30680	121	30881	123	32141-G-B	35	32370-25	133	32559-M	99	32651	24	32685-75-LR	30
	30680-130	121	30881-130	123	32145-A	35	32370-40	87	32559-R	99	32651-130	24	32685-LR	30
	30680-75	121	30881-75	123	32145-A-B	35	32370-40	133	32570-25	86	32651-130-LR	30	32686	24
	30681	121	30882	123	32146-A	35	32371-25	87	32570-40	86	32651-75	24	32686-130	24
Fachbodenregale Weitspannregale	30681-130	121	30882-130	123	32146-A-B	35	32371-25	133	32571-25	86	32651-75-LR	30	32686-130-LR	30
	30681-75	121	30882-75	123	32150-G	35	32371-40	87	32571-40	86	32651-ECK	39	32686-75	24
	30682	121	30885	123	32150-G-B	35	32371-40	133	32571-40	86	32651-LR	30	32686-75-LR	30
	30682-130	121	30885-130	123	32151-G	35	32372-25	87	32575-40	86	32652	24	32686-LR	30
	30682-75	121	30885-75	123	32151-G-B	35	32372-25	133	32630	24	32652-130	24	32687	24
	30685	121	30886	123	32155-A	35	32372-40	87	32630-130	24	32652-130-LR	30	32687-130	24
	30685-130	121	30886-130	123	32155-A-B	35	32372-40	133	32630-130-LR	30	32652-75	24	32687-130-LR	30
	30685-75	121	30886-75	123	32156-A	35	32373-25	87	32630-75	24	32652-75-LR	30	32687-75	24
	30686	121	30887	123	32156-A-B	35	32373-25	133	32630-75-LR	30	32652-ECK	39	32687-75-LR	30
	30686-130	121	30887-130	123	32160-G	35	32373-40	87	32630-ECK	39	32652-LR	30	32687-LR	30
Weitspannregale	30686-75	121	30887-75	123	32160-G-B	35	32373-40	133	32630-LR	30	32655	24	32704-FB	84
	30687	121	31330	75	32161-G	35	32374-25	87	32631	24	32655-130	24	32704-LR	84
	30687-130	121	31330	125	32161-G-B	35	32374-25	133	32631-130	24	32655-130-LR	30	32705-FB	84
	30687-75	121	31330-A	120	32165-A	35	32374-40	87	32631-130-LR	30	32655-75	24	32705-LR	84
	30690	150	31330-B	23	32165-A-B	35	32374-40	133	32631-75	24	32655-75-LR	30	32706-FB	84
	30691	150	31330-B	29	32166-A	35	32375-25	87	32631-75-LR	30	32655-ECK	39	32706-LR	84
	30692	150	31331	75	32166-A-B	35	32375-25	133	32631-ECK	39	32655-LR	30	32711	168
	30695	150	31331	125	32200	127	32375-40	87	32631-LR	30	32656	24	32721	97
	30696	150	31331-B	151	32200	154	32375-40	133	32632	24	32656-130	24	32723	97
	30697	150	31340	75	32203	127	32376	129	32632-130	24	32656-130-LR	30	32723	156
Palettenregale	30830	123	31340	125	32203	154	32376-25	87	32632-130-LR	30	32656-75	24	32730	35
	30830-130	123	31340-A	120	32230	127	32376-25	133	32632-75	24	32656-75-LR	30	32730-B	35
	30830-75	123	31340-B	23	32230	154	32376-40	87	32632-75-LR	30	32656-ECK	39	32731	35
	30831	123	31340-B	29	32250	127	32376-40	133	32632-ECK	39	32656-LR	30	32731-B	35
	30831-130	123	31350	75	32300	127	32377	129	32632-LR	30	32657	24	32735	35
	30831-75	123	31350	125	32311	91	32377-25	87	32635	24	32657-130	24	32735-B	35
	30832	123	31350-A	120	32311	157	32377-25	133	32635-130	24	32657-130-LR	30	32736	35
	30832-130	123	31350-B	23	32312	91	32377-40	87	32635-130-LR	30	32657-75	24	32736-B	35
	30832-75	123	31350-B	29	32312	157	32377-40	133	32635-75	24	32657-75-LR	30	32740	35
	30835	123	31360	75	32313	91	32378-25	87	32635-75-LR	30	32657-ECK	39	32740-B	35
Kragarmregale	30835-130	123	31360	125	32313	157	32378-25	133	32635-ECK	39	32657-LR	30	32741	35
	30835-75	123	31360-A	120	32314	91	32378-40	87	32635-LR	30	32660	24	32741-B	35
	30836	123	31360-B	23	32314	157	32378-40	133	32636	24	32660-130	24	32745	35
	30836-130	123	31360-B	29	32316	129	32379-25	87	32636-130	24	32660-130-LR	30	32745-B	35
	30836-75	123	31404-A	150	32316-A	129	32379-25	133	32636-130-LR	30	32660-75	24	32746	35
	30837	123	31431-A	150	32317	129	32379-40	87	32636-75	24	32660-75-LR	30	32746-B	35
	30837-130	123	31730	120	32318	129	32379-40	133	32636-75-LR	30	32660-ECK	39	32750	35
	30837-75	123	31731	120	32319	129	32380-25	87	32636-ECK	39	32660-LR	30	32750-B	35
	30840	123	31732	120	32320-A	129	32380-25	133	32636-LR	30	32661	24	32751	35
	30840-130	123	31735	120	32322	129	32380-40	87	32637	24	32661-130	24	32751-B	35
Regalanlagen & Bühnen	30840-75	123	31736	120	32323	129	32380-40	133	32637-130	24	32661-130-LR	30	32755	35
	30841	123	31737	120	32324	129	32381-25	87	32637-130-LR	30	32661-75	24	32755-B	35
	30841-130	123	31740	120	32325	129	32381-25	133	32637-75	24	32661-75-LR	30	32756	35
	30841-75	123	31741	120	32326	129	32381-40	87	32637-75-LR	30	32661-ECK	39	32756-B	35
	30842	123	31742	120	32327	129	32381-40	133	32637-ECK	39	32661-LR	30	32760	35
	30842-130	123	31745	120	32328	129	32382-25	87	32637-LR	30	32662	24	32760-B	35
	30842-75	123	31746	120	32329	129	32382-25	133	32640	24	32662-130	24	32761	35
	30845	123	31747	120	32342	129	32382-40	87	32640-130	24	32662-130-LR	30	32761-B	35
	30845-130	123	31750	120	32343	129	32382-40	133	32640-130-LR	30	32662-75	24	32765	35
	30845-75	123	31751	120	32344	129	32383-25	87	32640-75	24	32662-75-LR	30	32765-B	35

# Artikelnummern-Verzeichnis

Artikel	Seite	Artikel	Seite	Artikel	Seite	Artikel	Seite	Artikel	Seite	Artikel	Seite	Artikel	Seite
32773-B	79	32845-130-LR	31	32881-LR	31	33041-LR	29	33251	37	33866	26	35227	77
32773-B-M	78	32845-75	25	32882	25	33042	23	33251-B	37	33866-LR	32	35227-B	77
32773-M	78	32845-75-LR	31	32882-130	25	33042-LR	29	33255	37	33867	26	35230	77
32773-S-V	154	32845-LR	31	32882-130-LR	31	33045	23	33255-B	37	33867-LR	32	35230-B	77
32773-S-V-M	154	32846	25	32882-75	25	33045-LR	29	33256	37	33880	26	35230-R	77
32773-V	154	32846-130	25	32882-75-LR	31	33046	23	33256-B	37	33880-LR	32	35235	77
32773-V-M	154	32846-130-LR	31	32882-LR	31	33046-LR	29	33260	37	33881	26	35235-B	77
32774	79	32846-75	25	32885	25	33047	23	33260-B	37	33881-LR	32	35240	77
32774-B	79	32846-75-LR	31	32885-130	25	33047-LR	29	33261	37	33882	26	35240-B	77
32774-B-M	78	32846-LR	31	32885-130-LR	31	33050	23	33261-B	37	33882-LR	32	35245	77
32774-M	78	32847	25	32885-75	25	33050-LR	29	33265	37	33885	26	35245-B	77
32775	79	32847-130	25	32885-75-LR	31	33051	23	33265-B	37	33885-LR	32	35250	77
32775-B	79	32847-130-LR	31	32885-LR	31	33051-LR	29	33266	37	33886	26	35250-B	77
32775-B-M	78	32847-75	25	32886	25	33052	23	33266-B	37	33886-LR	32	35251	77
32775-M	78	32847-75-LR	31	32886-130	25	33052-LR	29	33415	83	33887	26	35251-B	77
32776	79	32847-LR	31	32886-130-LR	31	33055	23	33415-25-S14	83	33887-LR	32	35252	77
32776-B	79	32850	25	32886-75	25	33055-LR	29	33415-40-S14	83	34800	110	35252-B	77
32776-B-M	78	32850-130	25	32886-75-LR	31	33056	23	33415-S	83	34801	110	35253	77
32776-M	78	32850-130-LR	31	32886-LR	31	33056-LR	29	33416	83	34802	110	35253-B	77
32777	79	32850-75	25	32887	25	33057	23	33416-25-S14	83	34803	110	35254	77
32777-B	79	32850-75-LR	31	32887-130	25	33057-LR	29	33416-40-S14	83	34804	110	35254-B	77
32777-B-M	78	32850-LR	31	32887-130-LR	31	33060	23	33416-L	83	34805	110	35255	77
32777-M	78	32851	25	32887-75	25	33060-LR	29	33416-L-40-S14	83	34806	110	35255-B	77
32778	79	32851-130	25	32887-75-LR	31	33061	23	33416-L-S	83	34814	111	35261	77
32778-B	79	32851-130-LR	31	32887-LR	31	33061-LR	29	33416-S1000	83	34815	111	35261-B	77
32779	79	32851-75	25	32920	79	33062	23	33420-25-S14	83	34816	111	35261-R	77
32779-B	79	32851-75-LR	31	32920-B	79	33062-LR	29	33435-25	88	34817	111	35261-S	77
32780	79	32851-LR	31	32920-B-M	78	33065	23	33435-25	131	34818	111	35263	77
32780-B	79	32852	25	32920-M	78	33065-LR	29	33435-25	156	34841	111	35263-B	77
32781	79	32852-130	25	32920-S-V	154	33066	23	33435-40	88	34853	110	35263-R	77
32781-B	79	32852-130-LR	31	32920-S-V-M	154	33066-LR	29	33435-40	131	34854	110	35263-S	77
32782-A	79	32852-75	25	32920-V	154	33067	23	33436-25	88	34855	110	35264	77
32782-A-B	79	32852-75-LR	31	32920-V-M	154	33067-LR	29	33436-25	131	34856	110	35264-B	77
32783-A	79	32852-LR	31	32921	79	33130	37	33436-40	88	34857	110	35264-R	77
32783-A-B	79	32855	25	32921-B	79	33130-B	37	33436-40	131	34858	110	35264-S	77
32784-A	79	32855-130	25	32921-B-M	78	33131	37	33437-25	88	34859	110	35265	77
32784-A-B	79	32855-130-LR	31	32921-M	78	33131-B	37	33437-25	131	34860-N	111	35265-B	77
32785-A	79	32855-75	25	32922	79	33132	37	33437-40	88	34861-N	111	35265-R	77
32785-A-B	79	32855-75-LR	31	32922-B	79	33132-B	37	33437-40	131	34862-N	111	35265-S	77
32786-A	79	32855-LR	31	32922-B-M	78	33135	37	33438-25	88	34863-N	111	35266	77
32786-A-B	79	32856	25	32922-M	78	33135-B	37	33438-25	131	34864-N	111	35266-B	77
32787-A	79	32856-130	25	32923	79	33136	37	33438-25	156	34865-N	111	35266-R	77
32787-A-B	79	32856-130-LR	31	32923-B	79	33136-B	37	33438-40	88	34866-N	111	35266-S	77
32830	25	32856-75	25	32923-B-M	78	33137	37	33438-40	131	34867	109	35268	77
32830-130	25	32856-75-LR	31	32923-M	78	33137-B	37	33448	83	34868	109	35268-B	77
32830-130-LR	31	32856-LR	31	32923-S-V	154	33140	37	33448	153	34869	109	35268-R	77
32830-75	25	32857	25	32923-S-V-M	154	33140-B	37	33449	83	34870	109	35268-S	77
32830-75-LR	31	32857-130	25	32923-V	154	33141	37	33449	153	34871	109	35270	77
32830-LR	31	32857-130-LR	31	32923-V-M	154	33141-B	37	33450	83	34872	109	35270-B	77
32831	25	32857-75	25	32924	79	33142	37	33450	153	34874	109	35270-R	77
32831-130	25	32857-75-LR	31	32924-B	79	33142-B	37	33770-400	96	34875	109	35270-S	77
32831-130-LR	31	32857-LR	31	32929	79	33145	37	33770-500	96	34876	109	35665	93
32831-75	25	32860	25	32929-B	79	33145-B	37	33770-600	96	34877	109	35665-B	93
32831-75-LR	31	32860-130	25	32930	79	33146	37	33770-800	96	34878	109	35665-R	93
32831-LR	31	32860-130-LR	31	32930-B	79	33146-B	37	33771	94	34879	109	35666	93
32832	25	32860-75	25	32930-B-M	78	33147	37	33830	26	34880	109	35666-B	93
32832-130	25	32860-75-LR	31	32930-M	78	33147-B	37	33830-LR	32	34881	109	35666-R	93
32832-130-LR	31	32860-LR	31	32930-S-V	154	33150	37	33831	26	34882	109	35667	93
32832-75	25	32861	25	32930-S-V-M	154	33150-B	37	33831-LR	32	34883	109	35667-B	93
32832-75-LR	31	32861-130	25	32930-V	154	33151	37	33832	26	34884	109	35667-R	93
32832-LR	31	32861-130-LR	31	32930-V-M	154	33151-B	37	33832-LR	32	34885	109	35668	93
32835	25	32861-75	25	32931	79	33152	37	33835	26	34893	108	35668-B	93
32835-130	25	32861-75-LR	31	32931-B	79	33152-B	37	33835-LR	32	34894	108	35668-R	93
32835-130-LR	31	32861-LR	31	32931-B-M	78	33155	37	33836	26	34895	108	35669	93
32835-75	25	32862	25	32931-M	78	33155-B	37	33836-LR	32	34896	108	35669-B	93
32835-75-LR	31	32862-130	25	32932	79	33156	37	33837	26	34897	108	35669-R	93
32835-LR	31	32862-130-LR	31	32932-B	79	33156-B	37	33837-LR	32	34898	108	35672	93
32836	25	32862-75	25	32932-B-M	78	33157	37	33840	26	34899	108	35672-B	93
32836-130	25	32862-75-LR	31	32932-M	78	33157-B	37	33840-LR	32	35210	77	35672-R	93
32836-130-LR	31	32862-LR	31	32933	79	33160	37	33841	26	35215	77	35673	93
32836-75	25	32865	25	32933-B	79	33160-B	37	33841-LR	32	35218	77	35673-B	93
32836-75-LR	31	32865-130	25	32933-B-M	78	33161	37	33842	26	35218	154	35673-R	93
32836-LR	31	32865-130-LR	31	32933-M	78	33161-B	37	33842-LR	32	35218-1	154	35674	93
32837	25	32865-75	25	32933-S-V	154	33162	37	33845	26	35218-B	77	35674-B	93
32837-130	25	32865-75-LR	31	32933-S-V-M	154	33162-B	37	33845-LR	32	35218-S	77	35674-R	93
32837-130-LR	31	32865-LR	31	32933-V	154	33165	37	33846	26	35218-S	154	35675	93
32837-75	25	32866	25	32933-V-M	154	33165-B	37	33846-LR	32	35218-S-1	154	35675-R	93
32837-75-LR	31	32866-130	25	32934	79	33166	37	33847	26	35220	77	35675-S	93
32837-LR	31	32866-130-LR	31	32934-B	79	33166-B	37	33847-LR	32	35220	154	35676	93
32840	25	32866-75	25	32935	79	33167	37	33850	26	35220-1	154	35676-B	93
32840-130	25	32866-75-LR	31	32935-B	79	33167-B	37	33850-LR	32	35220-B	77	35676-R	93
32840-130-LR	31	32866-LR	31	33010	49	33230	37	33851	26	35220-R	77	35680	93
32840-75	25	32867	25	33011	49	33230-B	37	33851-LR	32	35220-S	77	35680-B	93
32840-75-LR	31	32867-130	25	33012	49	33231	37	33852	26	35220-S	154	35680-R	93
32840-LR	31	32867-130-LR	31	33030	23	33231-B	37	33852-LR	32	35220-S-1	154	35681	93
32841	25	32867-75	25	33030-LR	29	33235	37	33855	26	35222	77	35681-B	93
32841-130	25	32867-75-LR	31	33031	23	33235-B	37	33855-LR	32	35222-B	77	35681-R	93
32841-130-LR	31	32867-LR	31	33031-LR	29	33236	37	33856	26	35222-S-1	154	35682	93
32841-75	25	32880	25	33032	23	33236-B	37	33856-LR	32	35223	77	35682-B	93
32841-75-LR	31	32880-130	25	33032-LR	29	33240	37	33857	26				

# Artikelnummern-Verzeichnis

	Artikel	Seite	Artikel	Seite	Artikel	Seite	Artikel	Seite	Artikel	Seite	Artikel	Seite	Artikel	Seite
Fachbodenregale Stecksystem	36000-S	144	36041-S	145	36112-VKB	106	37207-S-B	145	37350-A	123	46001	204	46584	209
	36000-VKB	106	36041-VKB	106	36114-VKB	106	37208	75	37350-B	25	46002	204	46586	209
	36001	144	36042-S	145	36260	101	37208-A	121	37350-B	31	46003	204	46587	209
	36001-S	144	36042-VKB	106	36261	101	37208-B	24	37350-B	35	46004	204	46588	209
	36001-VKB	106	36043	145	36263	101	37208-B	30	37360	37	46005	204	46589	209
	36002	144	36043-S	145	36264	101	37208-B	75	37360	75	46006	204	46689	209
	36002-S	144	36044	145	36265	101	37230	125	37360-A	123	46007	204	46690	209
	36002-VKB	106	36044-S	145	36266	101	37230-A	121	37360-B	25	46008	204	46691	209
	36003	144	36044-VKB	106	36267	101	37230-B	24	37360-B	31	46009	204	46692	209
	36003-S	144	36045	145	36268	101	37230-B	30	37360-B	35	46010	204	46693	209
Fachbodenregale Schnraubsystem	36004	144	36045-S	145	36269	101	37230-B	35	37360-B	37	46011	204	46694	209
	36004-S	144	36046	145	36270	101	37230-B	37	37380	75	46012	204	46695	209
	36004-VKB	106	36046-S	145	36271	101	37230-B	39	37380	125	46013	204	46696	209
	36005	144	36047	145	36272	101	37230-B-ECK	39	37380-A	123	46020	204	46800	198
	36005-S	144	36047-S	145	36273	101	37230-ECK	39	37380-B	25	46021	204	46801	198
	36006	144	36048	145	36274	101	37240	75	37380-B	31	46022	204	46802	198
	36006-S	144	36048-S	145	36275	101	37240	125	37395	75	46023	204	46803	198
	36007	144	36049	145	36276	101	37240-A	121	37395	125	46024	204	46804	198
	36007-S	144	36049-S	145	36277	101	37240-B	24	37430	75	46025	204	46805	198
	36008	144	36050	145	36278	101	37240-B	30	37430-B	26	46026	204	46806	198
Fachbodenregale Büro	36008-S	144	36050-S	145	36280	101	37240-B	35	37430-B	32	46027	204	46807	198
	36009	144	36050-VKB	106	36281	101	37240-B	37	37440	75	46028	204	46808	198
	36009-S	144	36051	145	36282	101	37240-B	37	37440	75	46029	204	46809	198
	36010	144	36051-S	145	36283	101	37240-B	39	37440-B	26	46030	204	46810	198
	36010-S	144	36051-VKB	106	36284	101	37240-B-ECK	39	37440-B	32	46031	204	46811	198
	36010-VKB	106	36052	145	36285	101	37240-ECK	39	37450	75	46032	204	46812	199
	36011	144	36052-S	145	36286	101	37250	75	37450	26	46033	204	46825	199
	36011-S	144	36052-VKB	106	36287	101	37250	125	37450-B	32	46104	204	46826	199
	36011-VKB	106	36053	145	36288	101	37250-A	121	37460	75	46105	204	46827	199
	36012	144	36053-S	145	36289	101	37250-B	24	37460-B	26	46106	204	46828	199
Fachbodenregale Werkspannregale	36012-S	144	36054	145	36290	101	37250-B	30	37460-B	32	46107	204	46829	199
	36012-VKB	106	36054-S	145	36291	101	37250-B	35	37480	75	46108	204	46830	199
	36013	144	36054-VKB	106	36292	101	37250-B	37	37480-B	26	46109	204	46831	199
	36013-S	144	36055	145	36293	101	37250-B-ECK	39	37480-B	32	46110	204	46832	199
	36014	144	36055-S	145	36294	101	37250-ECK	39	37530	75	46111	204	46833	199
	36014-S	144	36056	145	36295	101	37260	75	37530	125	46112	204	46834	199
	36014-VKB	106	36056-S	145	36296	101	37260	125	37530-A	121	46113	204	46835	199
	36015	144	36057	145	36297	101	37260-A	121	37530-B	24	46124	204	46836	199
	36015-S	144	36057-S	145	37000-S	52	37260-A	121	37530-B	30	46125	204	46837	199
	36016	144	36058	145	37001-S	52	37260-B	24	37540	75	46126	204	46838	199
Fachbodenregale Werkspannregale	36016-S	144	36058-S	145	37002-S	52	37260-B	30	37540	125	46127	204	46839	199
	36017	144	36059	145	37003-S	52	37260-B	35	37540-A	121	46128	204	46840	199
	36017-S	144	36059-S	145	37004	52	37260-B	37	37540-B	24	46129	204	46841	199
	36018	144	36060	145	37005	52	37260-B	39	37540-B	30	46130	204	46842	199
	36018-S	144	36060-S	145	37006-S	52	37260-B-ECK	39	37550	75	46131	204	46843	199
	36019	144	36060-VKB	106	37007-S	52	37260-ECK	39	37550	125	46132	204	46844	199
	36019-S	144	36061	145	37008-S	52	37260-S-A	152	37550-A	121	46133	204	46845	199
	36020	144	36061-S	145	37009-S	52	37260-S-B	149	37550-B	24	46206	204	46846	199
	36020-S	144	36061-VKB	106	37010	52	37261-A-MA	145	37550-B	30	46207	204	46847	199
	36020-VKB	106	36062	145	37011	52	37261-B-MA	145	37560	75	46208	204	46960	215
Fachbodenregale Werkspannregale	36021	144	36062-S	145	37120	148	37280	75	37560	125	46209	204	46961	215
	36021-S	144	36062-VKB	106	37121	148	37280-A	121	37560-A	121	46210	204	46962	215
	36021-VKB	106	36063	145	37122	148	37280-B	24	37560-B	24	46211	204	46963	215
	36022	144	36063-S	145	37123	148	37291-B	52	37560-B	30	46212	204	46964	215
	36022-S	144	36064	145	37124	148	37303	75	37561	152	46213	204	46965	215
	36022-VKB	106	36064-S	145	37125	148	37303-A	123	37561-A-MA	149	46226	204	46966	215
	36023	144	36064-VKB	106	37126	148	37303-B	25	37561-B-MA	145	46227	204	46967	215
	36023-S	144	36065	145	37127	148	37303-B	31	37562-A	152	46228	204	46968	215
	36024	144	36065-S	145	37128	148	37304	75	37562-B	149	46229	204	46969	215
	36024-S	144	36066	145	37129	148	37304-A	123	37562-B	145	46230	204	46970	215
Fachbodenregale Werkspannregale	36024-VKB	106	36066-S	145	37130	148	37304-B	25	37580	75	46231	204	46971	215
	36025	144	36067	145	37131	149	37304-B	31	37580	125	46232	204	46972	215
	36025-S	144	36067-S	145	37132	149	37305	75	37580-B	24	46233	204	46973	215
	36026	144	36068	145	37133	149	37305	125	37580-B	30	46400-2	205	46974	215
	36026-S	144	36068-S	145	37134	149	37305-A	123	37630	75	46405-2	205	46975	215
	36027	144	36069	145	37135	149	37305-B	25	37640	125	46410-2	205	46986	214
	36027-S	144	36069-S	145	37136	149	37305-B	31	37640-A	123	46411-2	205	46987	214
	36028	144	36070	145	37137	149	37306	75	37630-B	25	46415-2	205	46988	214
	36028-S	144	36070-S	145	37138	149	37306-A	123	37630-B	31	46416-2	205	46990	217
	36029	144	36070-VKB	106	37139	149	37306-B	25	37640	75	46420-2	205	46991	217
Fachbodenregale Werkspannregale	36029-S	144	36071	145	37140	149	37306-B	31	37640	125	46421-2	205	46992	217
	36030	144	36071-S	145	37141	149	37306-B	75	37640-A	123	46422-2	205	46993	217
	36030-S	144	36071-VKB	106	37142	149	37306-B	125	37640-B	25	46423-2	205	46996	217
	36030-VKB	106	36072-VKB	106	37143	149	37306-B	75	37640-B	31	46425-2	205	46997	217
	36031	144	36074-VKB	106	37203	75	37306-B	125	37650	75	46426-2	205	56585	209
	36031-S	144	36080-VKB	106	37203	125	37306-A	123	37650	125	46430-2	205		
	36031-VKB	106	36081-VKB	106	37203-A	121	37306-B	25	37650-A	123	46431-2	205		
	36032	144	36082-VKB	106	37203-B	24	37306-B	31	37650-B	25	46432-2	205		
	36032-S	144	36084-VKB	106	37203-B	30	37306-B	75	37650-B	31	46435-2	205		
	36032-VKB	106	36090-VKB	106	37204	75	37308-A	123	37660	75	46436-2	205		
Fachbodenregale Werkspannregale	36033	144	36091	106	37204	125	37308-A	123	37660	125	46500	208		
	36033-S	144	36091-S	106	37204-A	121	37308-B	25	37660-A	123	46501	208		
	36034	144	36092	106	37204-B	24	37308-B	31	37660-B	25	46502	208		
	36034-S	144	36092-VKB	106	37204-B	30	37308-B	75	37660-B	31	46503	208		
	36034-VKB	106	36093	106	37205	75	37308-B	125	37680	75	46505	208		
	36035	144	36093-VKB	106	37205-A	121	37330-A	123	37680	125	46506	208		
	36035-S	144	36094	106	37205-A	121	37330-B	25	37680-A	123	46507	208		
	36036	145	36094-VKB	106	37205-B	24	37330-B	31	37680-B	25	46508	208		
	36036-S	145	36095	106	37205-B	30	37330-B	35	37680-B	31	46510	206		

# » Unsere Projektstories

Ein Auszug unserer Referenzen:



Ersatzteillager 244 - 245



Reifenhotel 64 - 65



Logistikzentrum 56 - 57



Logistikzentrum 194 - 195

# » Das neue Katalogportal

Kataloge, Broschüren und Montageanleitungen finden Sie im Katalogportal auf unserer Homepage. Einfach auswählen und downloaden.

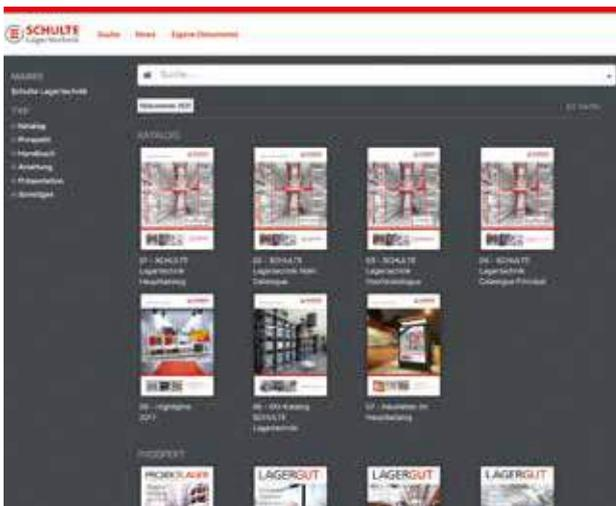

# » Wir setzen Zeichen

Die Katalog-Icons und ihre Bedeutung:



10 Jahre Nachkauf-Garantie auf Fachbodenregale



In 48 Stunden versandfertig



5 Jahre Garantie auf Fachbodenregale



In 5 Tagen versandfertig



3 Jahre Garantie auf Schwerlastregale



In 2 Wochen versandfertig



Gütesiegel für Lager- und Betriebs-einrichtungen – RAL-RG 614



In 4 Wochen versandfertig



Prüfzeichen geprüfte Sicherheit



In 5-6 Wochen versandfertig



Übereinstimmungs-erklärung gemäß Bauregelliste A Teil 1, DIBt, Berlin



Prüfzeichen Lebensmittelecht

# » Immer der richtige Ton

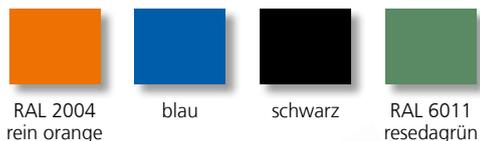

Weitere RAL-Farben auf Anfrage.



lieber.logisch.lagern



Gebrüder Schulte GmbH & Co. KG ■ Zum Dümpel 22 ■ 59846 Sundern ■ Tel. 02933 836-175 ■ Fax 02933 836-215 ■ [info@schulte-lagertechnik.de](mailto:info@schulte-lagertechnik.de) ■ [www.schulte-lagertechnik.de](http://www.schulte-lagertechnik.de)

Technische Änderungen und Irrtümer vorbehalten. Alle Preise zzgl. gesetzlicher MwSt., ab Werk, ohne Montage.  
Es gelten die Allgemeinen Geschäftsbedingungen, die Sie auf unserer Homepage unter [www.schulte-lagertechnik.de/impressum](http://www.schulte-lagertechnik.de/impressum) einsehen können.  
Dieser Katalog ist für Industrie, Handel, Handwerk und Gewerbe bestimmt.